

cecotec

BOLERO DRESSCODE 121000 A

Lavadora/ Washing machine

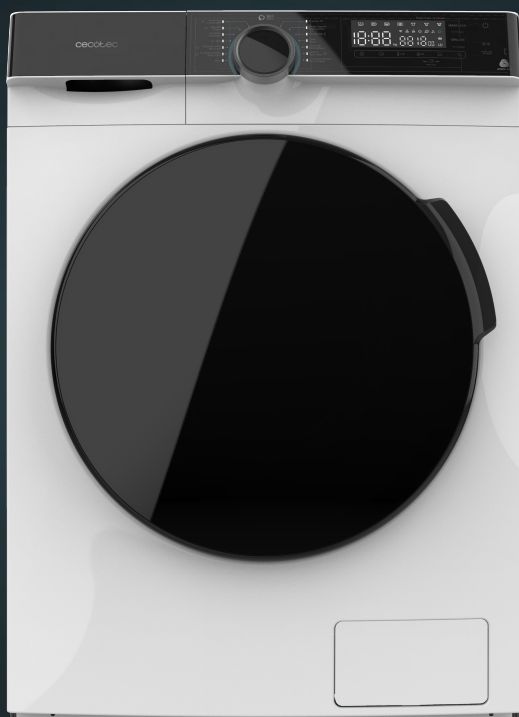

bolero

Manual de instrucciones
Instruction manual
Manuel d'instructions
Bedienungsanleitung
Manuale di istruzioni
Manual de instruções
Handleiding
Instrukcja obsługi
Návod k použití

Instrucciones de seguridad	4
Safety instructions	8
Instructions de sécurité	11
Sicherheitshinweise	15
Istruzioni di sicurezza	19
Instruções de segurança	22
VEILIGHEIDINSTRUCTIES	26
Instrukcje bezpieczeństwa	30
Bezpečnostní pokyny	34

ÍNDICE

1. Peças y componentes	38
2. Antes de usar	38
3. Instalación del producto	39
4. Funcionamiento	40
5. Programas	44
6. Limpieza y mantenimiento	51
7. Resolución de problemas	53
8. Especificaciones técnicas	54
9. Reciclaje de aparatos eléctricos y electrónicos	55
10. Garantía y SAT	55
11. Copyright	56

INDEX

1. Parts and components	57
2. Before use	57
3. Product installation	58
4. Operation	59
5. Programmes	63
6. Cleaning and maintenance	70
7. Troubleshooting	72
8. Technical specifications	72
9. Disposal of old electrical and electronic appliances	73
10. Technical support and warranty	74
11. Copyright	74

SOMMAIRE

1. Pièces et composants	75
2. Avant utilisation	75
3. Installation du produit	76
4. Fonctionnement	77
5. Programmes	81
6. Nettoyage et entretien	89
7. Résolution de problèmes	91
8. Spécifications techniques	91
9. Recyclage des équipements électriques et électroniques	92
10. Garantie et SAV	93
11. Copyright	93

INHALT

1. Teile und Komponenten	94
2. Vor dem Gebrauch	94
3. Installation des Ventilators	95
4. Bedienung	96
5. Programme	100
6. Reinigung und Wartung	108
7. Problembhebung	110
8. Technische Spezifikationen	111
9. Recycling von Elektro- und Elektronikgeräten	112
10. Garantie und Kundendienst	112
11. Copyright	113

INDICE

1. Parti e componenti	114
2. Prima dell'uso	114
3. Installazione del prodotto	115
4. Funzionamento	116
5. Programmi	120
6. Pulizia e manutenzione	127
7. Risoluzione dei problemi	129
8. Specifiche tecniche	130
9. Riciclaggio di apparecchiature elettriche ed elettroniche	131
10. Garanzia e supporto tecnico	131
11. Copyright	132

ÍNDICE

1. Peças e componentes	133
2. Antes de usar	133
3. Instalação do produto	134
4. Funcionamento	135
5. Programas	139
6. Limpeza e manutenção	147
7. Resolução de problemas	149
8. Especificações técnicas	150
9. Reciclagem de aparelhos elétricos e eletrônicos	151
10. Garantia e SAT	151
11. Copyright	151

INHOUD

1. Onderdelen en componenten	152
2. Voor gebruik	152
3. Productinstallatie	153
4. Bediening	154
5. Programma's	158
6. Reiniging en onderhoud	165
7. Problemen oplossen	167
8. Technische specificaties	168
9. Recycling van elektrische en elektronische apparatuur	169
10. Garantie en KLANTENSERVICE	169
11. COPYRIGHT	169

SPIS TREŚCI

1. Części i komponenty	170
2. Przed użyciem	170
3. Instalacja urządzenia	171
4. Funkcjonowanie	172
5. Programy	176
6. Czyszczenie i konserwacja	183
7. Rozwiązywanie problemów	185
8. Specyfikacja techniczna	186
9. Recykling urządzeń elektrycznych i elektronicznych	187
10. Gwarancja i Serwis techniczny	187
11. Copyright	187

OBSAH

1. Části a složení	188
2. Před použitím	188
3. Instalace produktu	189
4. Fungování	190
5. Programy	194
6. Čištění a údržba	201
7. Řešení problémů	203
8. Technické specifikace	203
9. Recyklace elektrických a elektronických zařízení	204
10. Záruka a technický servis	205
11. Copyright	205

INSTRUCCIONES DE SEGURIDAD

Lea las siguientes instrucciones atentamente antes de usar el producto. Guarde este manual para referencias futuras o nuevos usuarios.

- Asegúrese de que el voltaje de red coincida con el voltaje especificado en la etiqueta de clasificación del producto y de que el enchufe tenga toma de tierra.
- Si el cable de alimentación está dañado, debe ser sustituido por el Servicio de Asistencia Técnica de Cecotec o por personal cualificado similar para evitar peligros.
- Este producto está diseñado exclusivamente para uso en interior.
- Asegúrese de instalar el dispositivo en lugares con una temperatura superior a los 0 °C.
- El dispositivo no es apto para instalarse como electrodoméstico encastrable.
- Deben utilizarse los nuevos juegos de mangueras suministrados con el aparato. No reutilice las mangueras viejas.
- Antes de llevar a cabo cualquier tarea de reparación, desconecte el dispositivo de la toma de corriente.
- Como medida de seguridad, recomendamos desconectar el aparato y cortar el suministro de agua después de cada uso. Presión máxima de entrada de agua: 1 MPa. Presión mínima de entrada de agua: 0,05 MPa.
- No tire del enchufe con las manos mojadas.
- Desconecte el cable de alimentación antes de limpiar o reparar el producto.
- Para mayor seguridad, el aparato debe estar correctamente conectado a tierra.
- Los dispositivos eléctricos y de canalización del agua deben

ser conectados por técnicos cualificados de acuerdo con las regulaciones locales y nacionales de seguridad especificadas por el fabricante.

- Es posible que la puerta de cristal alcance temperaturas muy altas durante el funcionamiento. Mantenga a los niños y mascotas lejos del aparato durante el funcionamiento.
- No utilice el dispositivo en habitaciones donde haya agua, explosivos o gases cáusticos.
- Si en la habitación donde está ubicada la lavadora dispone de algún tipo de dispositivo que genere gases por la quema de combustibles, asegúrese de que haya una correcta ventilación, ya que la acumulación de dichos gases puede causar un riesgo de incendio.
- No lave ropa con manchas de sustancias como aceites, acetona, alcohol, petróleo, queroseno, cremas o lociones que se encuentran habitualmente en tiendas especializadas en el cuidado de la piel o en salones de masajes, aguarrás o cera.
- No recomendamos usar el aparato para lavar productos de gomaespuma, gorros de ducha, prendas resistentes al agua, artículos o prendas forrados con goma, ni almohadas con acolchado de gomaespuma.
- Los suavizantes y otros productos similares se deben utilizar de acuerdo con lo especificado por el fabricante del producto.
- No lave artículos que hayan sido limpiados, lavados, puestos en remojo o manchados con sustancias inflamables o explosivas tales como cera, aceite, pintura, gasolina, desengrasantes, disolventes de limpieza en seco, queroseno, etc. que puedan prenderse o explotar.
- Al utilizar tejidos que contengan aceite vegetal o de cocinar, o que estén manchados con productos para cuidado del

cabello, lávelos primero en agua caliente con extra de detergente. Así reducirá el peligro, aunque no por completo.

- Las aberturas de ventilación no deben quedar obstruidas por una alfombra.
- Los aparatos de una sola válvula de entrada deben conectarse únicamente a una toma de agua fría. Los aparatos con doble válvula de entrada deben conectarse correctamente a una toma de agua fría y a una de agua caliente (dependiendo del modelo de lavadora).
- La toma de corriente debe quedar accesible tras la instalación.
- No instale el aparato detrás de puertas con cerradura, puertas correderas o puertas con bisagras en la parte contraria a la del dispositivo.
- El aparato no debe instalarse en lugares húmedos.
- El producto es exclusivo para uso doméstico y está diseñado únicamente para lavar prendas aptas para lavado en lavadora.
- No se ponga de pie ni se sienta encima del aparato.
- No se apoye en la puerta del aparato.
- Está prohibido el uso de explosivos o disolventes tóxicos. No utilice detergentes con gasolina, alcohol, etcétera. Utilice únicamente detergentes aptos para lavadoras, en especial aquellos que son dosificados directamente en el tambor de la lavadora.
- No detenga el dispositivo antes de acabar el ciclo de lavado. En todo caso, si esto sucediese, saque las prendas con precaución, ya que pueden alcanzar altas temperaturas.
- Una vez terminado el ciclo de lavado se recomienda sacar la ropa lo antes posible para evitar arrugas.
- Este producto puede ser usado por niños/as de a partir de 8 años y personas con capacidades físicas, sensoriales o

mentales reducidas, o con falta de experiencia y conocimiento si están supervisados o han recibido instrucción concerniente al uso del aparato de una forma segura y entienden los riesgos que este implica. No permita que los niños jueguen con el dispositivo. La limpieza y el mantenimiento no deben llevarse a cabo por niños sin supervisión.

- Supervise a los niños para asegurarse de que no jueguen con el dispositivo.
- Los niños menores de 3 años deben mantenerse apartados de la lavadora a menos que estén continuamente supervisados.

Precauciones durante el uso de la lavadora

- Si va a cambiar la ubicación de la lavadora, asegúrese de instalar de nuevo los pernos de transporte en el aparato. Esto asegurará que no se producen daños en su interior durante el transporte.
- El agua acumulada dentro del aparato debe vaciarse.
- Maneje el electrodoméstico con cuidado. No coja las partes salientes del aparato para levantarlo. No utilice la puerta del dispositivo como un asa durante el transporte.
- El dispositivo es muy pesado. Transpórtelo con cuidado.
- Asegure bien las mangueras de suministro de agua y desagüe.
- No fuerce la puerta al cerrarla. Si le es difícil cerrar la puerta, compruebe que las prendas están bien introducidas y distribuidas.
- Está prohibido lavar alfombras.
- Nunca introduzca el agua de forma manual durante el lavado.

SAFETY INSTRUCTIONS

Read these instructions thoroughly before using the product. Keep this instruction manual for future reference or new users.

- Make sure that the mains voltage matches the voltage stated on the rating label of the appliance and that the wall outlet is grounded.
- If the supply cord is damaged, it must be replaced by the Technical Support Service of Cecotec or by a similarly qualified person to avoid a hazard.
- This appliance is for indoor use only.
- Make sure the device is installed in places where the temperature is above 0 °C.
- The device is not designed for built-in installation.
- Use the hose set provided with the appliance. Do not use old hoses.
- Before carrying out any maintenance in the device, unplug it from the mains.
- As a safety measure, we advise you to unplug the device and cut the water supply after every use. Maximum water inlet pressure: 1 MPa. Minimum water-inlet pressure: 0.05 MPa.
- Never pull out the power plug with wet hands.
- Unplug the power cord before cleaning or repairing the product.
- For safety reasons, the appliance must be properly earthed.
- Water channelling and electrical devices must be connected by a qualified technician in accordance with the local and national safety regulations by the manufacturer.
- The glass door may reach high temperatures during operation. Keep children and pets away from the machine during operation.
- Do not operate the device in very wet rooms or in rooms with

explosive or caustic gas.

- If the room where the washing machine is located has any type of device that generates fumes from the burning of fuels, make sure that there is proper ventilation, as the accumulation of these fumes may cause a fire hazard.
- Do not wash items that have been soiled with substances such as cooking oil, acetone, alcohol, petrol, kerosene, spot removers, turpentine, waxes, and wax removers.
- Items such as foam rubber, shower caps, waterproof textiles, rubber backed articles, and clothes, or pillows fitted with foam rubber pads should not be washed in the machine.
- Fabric softeners or similar products should be used as specified by the manufacturer.
- Do not wash articles that have been cleaned in, washed in, soaked in, or stained with flammable or explosive substances, like wax, oil, paint, petrol, degreasers, dry-cleaning solvents, kerosene, etc., which may result in fire or explosion.
- When washing fabrics that contain vegetable or cooking oil or have been contaminated by haircare products, they should first be washed in hot water with extra detergent. This will reduce, but not eliminate, the hazard.
- The openings must not be obstructed by a carpet.
- Appliances with a single inlet valve can only be connected to a cold-water supply. Appliances with a double inlet valve must be properly connected to a hot water and cold-water supply (depending on the washing machine model).
- The plug must be accessible after installation.
- The appliance must not be installed behind a lockable door, a sliding door, or a door with a hinge on the opposite side to that of the device.
- The appliance shall not be installed in a humid place.
- The product is exclusive for household use and is only

designed for the textiles suitable for machine washing.

- Do not stand or sit on the machine.
- Do not lean against machine door.
- Flammable and explosive or toxic solvents are forbidden. Petrol, alcohol, etc. must not be used as detergents. Use only detergents suitable for machine washing, especially those which are dosed directly in the drum.
- Do not stop the device before ending the washing cycle. In any case, if this should happen, remove the garments with caution, as they may reach high temperatures.
- Once the washing cycle has finished, we recommend removing the laundry as soon as possible to prevent creases.
- This appliance can be used by children aged 8 and above, and persons with reduced physical, sensory, or mental capabilities or lack of experience and knowledge, as long as they have been given supervision or instruction concerning the use of the appliance in a safe way and understand the hazards involved. Do not allow children to play with the appliance. The cleaning and maintenance of the appliance should not be carried out by children without supervision.
- Children should be supervised to make sure that they do not play with the appliance.
- Children under 3 years old must stay away from the washing machine, unless they are constantly supervised.

Cautions during the handling of the machine

- If you wish to change the location of the washing machine, make sure you install the transport bolts again in the device, as they will ensure the interior of the product is not damaged during transport.
- The accumulated water must be drained out of the machine.
- Handle the machine carefully. Never lift the device by its protruding parts. The door cannot be used as the handle

during transportation.

- This appliance is heavy. Transport it with care.
- Secure the drain and water supply hoses correctly.
- Do not close the door with excessive force. Should it be difficult to close the door, please check if the clothes are put in or distributed well.
- It is forbidden to wash carpets.
- Never pour water manually during washing.

INSTRUCTIONS DE SÉCURITÉ

Veillez lire les instructions suivantes avec attention avant d'utiliser l'appareil. Gardez bien ce manuel pour de futures références ou pour tout nouvel utilisateur.

- Assurez-vous que le voltage du réseau coïncide avec le voltage spécifié sur l'étiquette de classification du produit et que la prise possède une connexion à terre.
- Si le câble d'alimentation est endommagé, il doit être substitué par le Service Après-Vente de Cecotec ou par du personnel qualifié pour éviter des dangers.
- Cet appareil a été conçu pour être utilisé seulement à l'intérieur.
- Assurez-vous d'installer l'appareil dans des endroits où la température soit supérieure à 0 °C.
- L'appareil électroménager ne peut pas être encastré.
- Veuillez utiliser les tuyaux inclus avec le produit. Ne réutilisez pas de vieux tuyaux.
- Débranchez l'appareil de la prise de courant avant de mener à terme tout type de réparation.
- Par mesure de sécurité, nous vous recommandons de débrancher l'appareil et de couper l'alimentation en eau après chaque utilisation. Pression d'eau maximale 1 MPa.

Pression d'eau minimale 0,05 MPa.

- Ne touchez pas la prise avec les mains mouillées.
- Débranchez le câble d'alimentation avant de nettoyer ou de réparer le produit.
- Pour des raisons de sécurité, l'appareil doit être correctement mis à la terre.
- Les appareils électriques et à eau doivent être raccordés par des techniciens qualifiés conformément aux réglementations locales et nationales en matière de sécurité spécifiées par le fabricant.
- La porte en verre pourrait attendre de hautes températures lors du fonctionnement. Maintenez les enfants et les animaux hors de portée de l'appareil lorsqu'il est en fonctionnement.
- N'utilisez pas l'appareil dans des endroits où il y ait de l'eau, de matériel explosif ou des gaz caustiques.
- Si la pièce où se trouve le lave-linge est équipée de tout type d'appareil générant des fumées provenant de la combustion de combustibles, veillez à ce qu'elle soit correctement ventilée, car l'accumulation de ces fumées peut entraîner un risque d'incendie.
- Ne lavez pas de vêtements avec des taches d'huile, d'acétone, d'alcool, de pétrole, de kérosène, de crèmes ou de lotions spécifiques pour le soin de la peau ou des salons de massage, de l'essence de térébenthine ou de cire.
- Il n'est pas recommandé de laver les produits en caoutchouc mousse, les bonnets de douche, les vêtements imperméables, les articles ou vêtements doublés de caoutchouc, ou les oreillers avec un rembourrage en caoutchouc mousse.
- Les adoucissants et autres produits similaires doivent être utilisés comme spécifié par le fabricant du produit.
- Ne lavez pas des articles qui ont été nettoyés, lavés, trempés ou tachés de substances inflammables ou explosives telles

que la cire, l'huile, la peinture, l'essence, les dégraissants, les solvants de nettoyage à sec, le kérosène, etc. qui pourraient s'enflammer ou exploser.

- Lorsque vous utilisez des tissus qui contiennent de l'huile végétale ou de l'huile de cuisson, ou qui sont tachés par des produits de soins capillaires, lavez-les d'abord avec de l'eau chaude et avec un extra de lessive. Ainsi le risque sera inférieur.
- Les ouvertures de ventilation ne peuvent pas être obstruées par des tapis.
- Les appareils avec une seule vanne d'arrivée doivent être uniquement raccordés à une arrivée d'eau froide. Les appareils avec deux vannes d'arrivée doivent être bien raccordés à une arrivée d'eau froide et à une arrivée d'eau chaude (selon le modèle de lave-linge).
- La prise de courant doit être accessible après l'installation.
- N'installez pas l'appareil derrière des portes verrouillées, des portes coulissantes ou des portes avec des charnières sur le côté opposé de l'appareil.
- L'appareil ne doit pas être installé dans des endroits humides.
- Le produit est exclusivement réservé à un usage domestique et est conçu pour le lavage de vêtements qui conviennent pour un lavage dans le lave-linge.
- Ne montez ni ne vous asseyez sur l'appareil.
- Ne vous appuyez pas sur la porte de l'appareil.
- N'utilisez pas d'explosifs ni de dissolvants toxiques. N'utilisez jamais de lessive avec de l'essence, de l'alcool, etc. Utilisez que des lessives qui conviennent pour les machines à laver, notamment celles qui sont dosées directement dans le tambour du lave-linge.
- N'arrêtez pas l'appareil avant la fin du cycle de lavage. Dans tous les cas, si cela devait arriver, retirez les vêtements avec précaution car ils peuvent atteindre des températures

élevées.

- Une fois le cycle de lavage terminé, il est recommandé de retirer les vêtements dès que possible pour éviter les plis.
- Cet appareil peut être utilisé par des enfants de 8 ans et plus et par des personnes aux capacités physiques, mentales ou sensorielles réduites, ou sans expérience ni connaissances s'ils sont surveillés et/ou ont reçu les informations nécessaires à l'utilisation correcte de l'appareil et qu'ils ont bien compris les risques qu'il implique. Ne laissez pas les enfants jouer avec l'appareil. Le nettoyage et l'entretien du produit ne peuvent pas être menés à terme par les enfants.
- Surveillez les enfants pour vous assurer qu'ils ne jouent pas avec le produit.
- Les enfants de moins de 3 ans doivent rester éloignés du lave-linge et être surveillés à tout moment.

Précautions à prendre lors de l'utilisation du lave-linge

- Si vous déplacez le lave-linge, veillez à réinstaller les boulons de transport sur l'appareil, afin d'éviter d'endommager l'intérieur de l'appareil pendant son transport.
- Videz l'eau accumulée dans l'appareil.
- Utilisez l'appareil électroménager soigneusement. Ne saisissez pas les parties saillantes de l'appareil pour le soulever. N'utilisez pas la porte de l'appareil en tant qu'anse pendant le transport.
- L'appareil est trop lourd. Déplacez-le soigneusement.
- Fixez les tuyaux d'alimentation en eau et de drainage.
- Ne forcez pas la porte lorsque vous la fermez. Si la porte ne peut pas être bien fermée, assurez-vous que les vêtements sont bien introduits et distribués.
- Il est interdit de laver des tapis.
- N'introduisez jamais de l'eau manuellement pendant le lavage.

SICHERHEITSHINWEISE

Lesen Sie die folgenden Hinweise aufmerksam durch, bevor Sie das Gerät verwenden. Bewahren Sie die Bedienungsanleitung für künftige Benutzer auf.

- Vergewissern Sie sich, dass die Netzspannung, mit der auf dem Typenschild des Gerätes angegebene Spannung übereinstimmt und dass die Steckdose geerdet ist.
- Wenn das Stromkabel beschädigt ist, muss es durch den technischen Kundendienst von Cecotec oder ein qualifiziertes Personal ersetzt werden, um eine Gefahr zu vermeiden.
- Dieses Gerät ist nur für die Verwendung in Innenräumen vorgesehen.
- Achten Sie darauf, das Gerät an Orten zu installieren, an denen die Temperatur über 0 °C liegt.
- Das Gerät ist nicht für die Installation als Einbaugerät geeignet.
- Es müssen die neuen, mit der Maschine gelieferten Schläuche verwendet werden, alte Schläuche dürfen nicht wiederverwendet werden.
- Trennen Sie das Gerät vor Reparaturarbeiten von der Stromleitung.
- Aus Sicherheitsgründen empfehlen wir, das Gerät nach jedem Gebrauch vom Stromnetz zu trennen und die Wasserzufuhr abzustellen. Maximaler Wassereingangsdruck 1 MPa. Minimaler Wassereingangsdruck 0,05 MPa.
- Ziehen Sie den Stecker nicht mit nassen Händen.
- Ziehen Sie den Netzkabel ab, bevor Sie das Produkt reinigen oder warten.
- Aus Sicherheitsgründen muss das Gerät ordnungsgemäß geerdet sein.

- Der Anschluss von Elektro- und Wassergeräten muss von qualifiziertem Fachpersonal unter Beachtung der vom Hersteller angegebenen örtlichen und nationalen Sicherheitsvorschriften vorgenommen werden.
- Die Glastür kann während des Betriebs sehr hohe Temperaturen erreichen. Halten Sie Kinder und Haustiere während des Betriebs vom Gerät fern.
- Verwenden Sie das Gerät nicht in Räumen, in denen Wasser, Sprengstoffe oder ätzende Gase vorhanden sind.
- Wenn der Raum, in dem sich die Waschmaschine befindet, mit Geräten ausgestattet ist, die bei der Verbrennung von Brennstoffen Dämpfe erzeugen, muss für eine ausreichende Belüftung gesorgt werden, da die Ansammlung dieser Dämpfe eine Brandgefahr darstellen kann.
- Waschen Sie keine Kleidung mit Flecken wie Ölen, Aceton, Alkohol, Petroleum, Kerosin, Cremes oder Lotionen, die in Hautpflegegeschäften oder Massagesalons erhältlich sind, wie z.B. Terpentin oder Wachs.
- Es wird nicht empfohlen, Schaumgummiprodukte, Duschhauben, wasserdichte Kleidungsstücke, mit Gummi gefütterte Artikel oder Kleidungsstücke oder Kissen mit Schaumgummipolsterung in dem Gerät zu waschen.
- Weichspüler und ähnliche Produkte sollten entsprechend den Angaben des Produktherstellers verwendet werden.
- Waschen oder trocknen Sie keine Artikel, die mit brennbaren oder explosiven Substanzen wie Wachs, Öl, Farbe, Benzin, Entfettungsmitteln, Lösungsmitteln für die chemische Reinigung, Kerosin usw., die sich entzünden können, gereinigt, gewaschen, getränkt oder bespritzt wurden.
- Wenn Sie Textilien verwenden, die Pflanzen- oder Speiseöl enthalten oder mit Haarpflegeprodukten verschmutzt sind, waschen Sie sie zuerst in heißem Wasser mit einem speziellen Waschmittel. Dadurch wird die Gefahr reduziert.
- Die Lüftungsöffnungen dürfen nicht durch Teppichboden verdeckt werden.
- Geräte mit einem Einlassventil sollten nur an eine Kaltwasserversorgung angeschlossen werden. Geräte mit Doppelinlassventilen müssen ordnungsgemäß sowohl an einen Kalt- als auch an einen Warmwasseranschluss angeschlossen werden (je nach Modell der Waschmaschine).
- Die Steckdose muss nach der Installation zugänglich bleiben.
- Installieren Sie das Gerät nicht hinter verschließbaren Türen, Schiebetüren oder Türen, die vom Gerät wegschwenken.
- Das Gerät darf nicht in Feuchträumen installiert werden.
- Das Produkt ist nur für den Hausgebrauch und nur zum Waschen von maschinenwaschbaren Kleidungsstücken bestimmt.
- Stehen oder sitzen Sie nicht auf dem Gerät.
- Stützen Sie sich nicht auf die Gertätetür.
- Die Verwendung von Sprengstoffen oder giftigen Lösungsmitteln ist verboten. Verwenden Sie keine benzin- oder alkoholhaltigen Reinigungsmittel usw. Verwenden Sie nur Waschmittel, die für Waschmaschinen geeignet sind, insbesondere solche, die direkt in die Waschmaschinentrommel dosiert werden.
- Halten Sie das Gerät nicht vor dem Ende des Waschgangs an. In diesem Fall sollten Sie die Kleidungsstücke mit Vorsicht ausziehen, da sie hohe Temperaturen erreichen können.
- Nach Beendigung des Waschgangs wird empfohlen, die Kleidungsstücke so schnell wie möglich herauszunehmen, um Faltenbildung zu vermeiden.
- Dieses Produkt kann von Kindern ab 8 Jahren und Personen mit eingeschränkten körperlichen, sensorischen oder geistigen Fähigkeiten oder mit mangelnder Erfahrung und Kenntnissen verwendet werden, wenn sie in der sicheren

Anwendung des Geräts beaufsichtigt oder unterwiesen werden und die damit verbundenen Risiken verstehen. Lassen Sie Kinder nicht mit dem Gerät spielen. Die Reinigung und Wartung dürfen nicht von unbeaufsichtigten Kindern durchgeführt werden.

- Beaufsichtigen Sie kleine Kinder, um sicher zu stellen, dass sie nicht mit dem Gerät spielen.
- Kinder unter 3 Jahren sollten von der Waschmaschine ferngehalten werden, wenn sie nicht ständig beaufsichtigt werden.

Vorsichtsmaßnahmen bei der Verwendung der Waschmaschine

- Wenn Sie die Waschmaschine an einem anderen Ort aufstellen, müssen Sie die Transportsicherungen wieder am Gerät anbringen, damit das Innere des Geräts beim Transport nicht beschädigt wird.
- Das im Inneren des Geräts angesammelte Wasser muss entleert werden.
- Behandeln Sie das Gerät mit Sorgfalt. Greifen Sie nicht an die hervorstehenden Teile des Geräts, um es anzuheben. Verwenden Sie die Tür des Geräts beim Transport nicht als Griff.
- Das Gerät ist sehr schwer. Transportieren Sie es vorsichtig.
- Sichern Sie die Wasserzu- und -ableitungsschläuche.
- Schließen Sie die Tür nicht gewaltsam. Wenn Sie Schwierigkeiten haben, die Tür zu schließen, prüfen Sie, ob die Wäsche richtig eingesetzt und ausgelegt sind.
- Teppichen waschen ist verboten.
- Führen Sie beim Waschen niemals manuell Wasser ein.

ISTRUZIONI DI SICUREZZA

Leggere le seguenti istruzioni prima di usare il prodotto. Conservare questo manuale per consultazioni future o nuovi utenti.

- Verificare che la tensione di rete coincida con quella specificata nell'etichetta di classificazione del prodotto e che la presa elettrica sia collegata a terra.
- Se il cavo di alimentazione risulta danneggiato, deve essere sostituito da Cecotec, dal servizio di post-vendita o da personale qualificato per evitare pericoli.
- Questo prodotto è stato progettato esclusivamente per uso domestico.
- Installare il dispositivo in luoghi in cui la temperatura ambiente sia superiore a 0 °C.
- Questo prodotto non è adatto a installazione come elettrodomestico a incasso.
- Devono essere utilizzati i nuovi set di tubi forniti con l'apparecchio, non riutilizzare i vecchi tubi.
- Prima di effettuare qualsiasi intervento di manutenzione, scollegare il prodotto dalla corrente.
- Come precauzione, si consiglia di scollegare l'apparecchio e chiudere l'alimentazione dell'acqua dopo ogni utilizzo. Pressione massima di entrata dell'acqua: 1 MPa. Pressione minima di entrata dell'acqua: 0,05 MPa.
- Non tirare la presa con le mani bagnate.
- Scollegare il cavo di alimentazione prima di pulire o riparare il prodotto.
- Per ragioni di sicurezza, l'apparecchio deve essere collegato a terra in modo adeguato.

- I dispositivi elettrici e le tubature dell'acqua devono essere collegati da tecnici qualificati in conformità con le norme di sicurezza locali e nazionali specificate dal produttore.
- È possibile che l'oblò in vetro raggiunga temperature molto alte durante il funzionamento. Mantenere i bambini e animali lontani dall'apparecchio durante il funzionamento.
- Non utilizzare il dispositivo in stanze con presenza di acqua, esplosivi o gas caustici.
- Se la stanza in cui si trova la lavatrice ha un qualsiasi tipo di dispositivo che genera fumi dalla combustione di combustibili, assicurarsi che ci sia una ventilazione adeguata, poiché l'accumulo di questi fumi può causare un pericolo di incendio.
- Non lavare la biancheria in presenza di macchie d'olio, acetone, alcool, petrolio, cherosene, creme o lozioni che si trovano abitualmente in negozi specializzati per la cura della pelle o centri di massaggi, acquaragia o cera.
- Si sconsiglia di lavare nell'apparecchio prodotti in gommapiuma, cuffie da doccia, indumenti impermeabili, articoli o indumenti rivestiti in gomma o cuscini con imbottitura in gommapiuma.
- I detersivi e altri prodotti simili possono essere utilizzati in base a quanto specificato dal fabbricante del prodotto.
- Non lavare articoli che sono stati puliti, lavati, imbevuti o macchiati con sostanze infiammabili o esplosive come cera, olio, vernice, benzina, sgrassatori, solventi per lavaggio a secco, paraffina, ecc. che possono incendiarsi o esplodere.
- Quando si usano tessuti contenenti olio vegetale o da cucina, o macchiati con prodotti per la cura dei capelli, lavarli prima in acqua calda con detersivo extra. In questo modo verrà ridotto il pericolo anche se non completamente.
- Le aperture di ventilazione non devono essere ostruite da un

tappeto.

- Gli apparecchi dotati di una sola valvola di entrata devono essere collegati solamente a una presa d'acqua fredda. Gli apparecchi con valvola a doppio ingresso devono essere collegati correttamente a un'uscita di acqua fredda e a un'uscita di acqua calda (a seconda del modello di lavatrice).
- La presa deve rimanere accessibile dopo l'installazione.
- Non installare l'apparecchio dietro porte con serratura, porte scorrevoli o con cardini nella parte opposta a quella del dispositivo.
- L'apparecchio deve essere installato in un luogo umido.
- Il prodotto è destinato esclusivamente all'uso domestico ed è progettato solo per il bucato lavabile in lavatrice.
- Non salire né sedersi sulla lavatrice.
- Non appoggiarsi all'oblò della lavatrice.
- È proibito l'uso di esplosivi o solventi tossici. Non utilizzare detersivi con benzina, alcool, ecc. Usare solo detersivi adatti alle lavatrici, specialmente quelli che si dosano direttamente nel cestello della lavatrice.
- Non fermare l'apparecchio prima della fine del ciclo di lavaggio. In ogni caso, se ciò accade, rimuovere la biancheria con cautela perché potrebbe raggiungere temperature elevate.
- Una volta terminato il ciclo di lavaggio, si raccomanda di togliere la biancheria il prima possibile per evitare la formazione di pieghe.
- Questo prodotto può essere usato da bambini a partire da 8 anni e da persone con ridotte capacità fisiche, sensoriali o mentali o con mancanza di esperienza e conoscenza, se sono sorvegliati o se hanno ricevuto o istruzioni sull'uso dell'apparecchio in modo sicuro e comprendono i pericoli connessi. Non permettere ai bambini di giocare con il dispositivo. La pulizia e la manutenzione non devono essere

- eseguite da bambini non sorvegliati.
- Sorvegliare i bambini per assicurarsi che non giochino con il prodotto.
- I bambini di età inferiore ai 3 anni devono essere tenuti lontani dall'apparecchio, a meno che non siano costantemente sorvegliati.

Precauzioni durante l'uso della lavatrice

- Se si sta riposizionando la lavatrice, assicurarsi di reinstallare i fermi di trasporto sull'apparecchio, questo assicurerà che non ci siano danni all'interno dell'apparecchio durante il trasporto.
- L'acqua accumulata all'interno dell'apparecchio deve essere svuotata.
- Usare l'elettrodomestico con cautela. Non afferrare le parti sporgenti dell'apparecchio per sollevarlo. Non utilizzare lo sportello del dispositivo come un manico durante il trasporto.
- Il dispositivo è molto pesante. Trasportare con cautela.
- Fissare saldamente i tubi di alimentazione e di scarico dell'acqua.
- Non forzare lo sportello per chiuderlo. In caso di difficoltà nella chiusura dello sportello, verificare che gli indumenti siano correttamente collocati e distribuiti al suo interno.
- È vietato lavare tappeti.
- Non introdurre mai acqua manualmente durante il lavaggio.

INSTRUÇÕES DE SEGURANÇA

Leia as seguintes instruções atentamente antes de usar o produto. Guarde este manual para referências futuras ou novos utilizadores.

- Certifique-se de que a tensão de rede coincida com a tensão especificada na etiqueta de classificação do produto e de que a tomada tenha ligação à terra.
- Se o cabo de alimentação estiver danificado, deve ser substituído pelo Serviço de Assistência Técnica da Cecotec ou por pessoal qualificado, a fim de evitar um perigo.
- Este produto está desenhado exclusivamente para interiores.
- Certifique-se de instalar o dispositivo em locais onde a temperatura seja superior a 0°C.
- O dispositivo não é adequado para instalação como eletrodoméstico de encastre.
- Devem ser utilizados os novos conjuntos de mangueiras fornecidos com o dispositivo, não reutilize as mangueiras antigas.
- Antes de efetuar qualquer trabalho de reparação, desligue o dispositivo da fonte de alimentação.
- Como precaução de segurança, recomendamos desligar o aparelho e desligar o abastecimento de água após cada utilização. Pressão máxima de entrada de água 1 MPa. Pressão mínima de entrada de água 0,05 MPa.
- Não toque na ficha com as mãos molhadas.
- Desligar o cabo de alimentação antes de limpar ou reparar o produto.
- Por razões de segurança, o aparelho deve ser devidamente ligado à terra.
- Os dispositivos elétricos e de canalização de água devem ser ligados por técnicos qualificados em conformidade com as normas de segurança locais e nacionais especificadas pelo fabricante.
- A porta de vidro pode atingir temperaturas muito elevadas durante o funcionamento. Mantenha as crianças e animais de estimação afastados do dispositivo durante o seu

funcionamento.

- Não utilize o dispositivo em ambientes onde haja água, explosivos ou gás cáustico.
- Se a sala onde se encontra a máquina de lavar roupa tiver qualquer tipo de dispositivo que gere fumos da queima de combustíveis, certifique-se de que existe uma ventilação adequada, pois a acumulação destes fumos pode causar um risco de incêndio.
- Não lave roupas manchadas com substâncias tais como óleos, acetona, álcool, petróleo, querosene, aguarrás, cera, cremes ou loções que são normalmente encontradas em lojas especializadas em cuidados da pele ou casas de massagens.
- Não recomendamos a lavagem de produtos de espuma de borracha, toucas de duche, vestuário impermeável, artigos ou vestuário forrado com borracha, ou almofadas com espuma de borracha no aparelho.
- Os amaciadores e outros produtos similares devem ser utilizados conforme especificado pelo fabricante do produto.
- Não lave artigos que tenham sido limpos, lavados, encharcados ou manchados com substâncias inflamáveis ou explosivas tais como cera, óleo, tinta, gasolina, desengordurantes, solventes de limpeza a seco, parafina, etc., que possam inflamar-se ou explodir.
- Quando usar tecidos que contenham óleo vegetal ou de cozinha, ou manchados com produtos para o cabelo, lave-os primeiro em água quente com detergente extra. Isto irá reduzir o perigo, embora não completamente.
- As aberturas de ventilação não devem ser bloqueadas por tapetes.
- Os aparelhos de entrada de válvula única devem ser ligados apenas a um abastecimento de água fria. Os aparelhos com

válvulas de entrada dupla devem ser corretamente ligados a uma ligação de água fria e quente (dependendo do modelo da máquina de lavar roupa).

- A tomada deve permanecer acessível após a instalação.
- Não instale o aparelho atrás de portas com fechadura, portas de correr ou portas articuladas no lado oposto do aparelho.
- O dispositivo não deve ser instalado em locais húmidos.
- O produto é apenas para uso doméstico e foi concebido apenas para lavagem de roupa lavável na máquina.
- Não fique em pé ou sentado em cima do dispositivo.
- Não se apoie na porta do aparelho.
- É proibido o uso de explosivos ou solventes tóxicos. Não utilize detergentes com gasolina, álcool, etc. Utilizar apenas detergentes adequados para máquinas de lavar, especialmente os que são doseados diretamente para o tambor da máquina de lavar.
- Não parar o aparelho antes do fim do ciclo de lavagem. Em qualquer caso, se isto acontecer, remover as peças de vestuário com cautela, pois podem atingir temperaturas elevadas.
- Uma vez terminado o ciclo de lavagem, recomenda-se retirar as peças de vestuário o mais rápido possível para evitar vincos.
- Este produto pode ser usado por crianças a partir de 8 anos e pessoas com capacidades físicas, sensoriais ou mentais reduzidas, ou com falta de experiência e conhecimento se estiverem supervisionados ou tiverem recebido instruções concernentes ao uso do aparelho de uma forma segura e entenderem os riscos que este implica. Não permitir que as crianças brinquem com o dispositivo. A limpeza e manutenção do dispositivo não devem ser efetuadas por

crianças.

- Supervisione as crianças para que não brinquem com o produto.
- As crianças com menos de 3 anos de idade devem ser mantidas afastadas da máquina de lavar roupa, a menos que sejam continuamente supervisionadas.

Precauções ao utilizar a máquina de lavar

- Se estiver a deslocar a máquina de lavar roupa, certifique-se de que reinstala os parafusos de transporte no aparelho, isto assegurará que não ocorram danos no interior do aparelho durante o transporte.
- A água acumulada no interior do dispositivo deve ser drenada.
- Manuseie o aparelho com cuidado. Não agarre as partes salientes do dispositivo para o levantar. Não utilizar a porta do dispositivo como pega durante o transporte.
- O dispositivo é muito pesado. Transporte-o com cuidado.
- Assegurar as mangueiras de abastecimento e drenagem de água.
- Não force a porta quando a fechar. Se tiver dificuldade em fechar a porta, verifique se as peças de vestuário estão corretamente inseridas e distribuídas.
- Não é permitido lavar tapetes.
- Nunca introduzir água manualmente durante a lavagem.

VEILIGHEIDSINSTRUCTIES

Lees de volgende instructies aandachtig door voordat u het product gebruikt. Bewaar deze handleiding voor toekomstig gebruik of voor nieuwe gebruikers.

- Zorg ervoor dat de netspanning overeenkomt met de

spanning die is aangegeven op het typeplaatje van het product en dat de stekker geaard is.

- Als de voedingskabel beschadigd is, moet deze worden vervangen door de technische dienst van Cecotec of door vergelijkbaar gekwalificeerd personeel om gevaar te voorkomen.
- Dit product is uitsluitend ontworpen voor gebruik binnenshuis.
- Installeer het apparaat op plaatsen waar de temperatuur hoger is dan 0°C.
- Het apparaat is niet geschikt voor inbouw als inbouwapparaat.
- De nieuwe slangensets die bij het apparaat worden geleverd, moeten worden gebruikt, oude slangen niet opnieuw gebruiken.
- Trek de stekker van het apparaat uit het stopcontact voordat u reparatiewerkzaamheden uitvoert.
- Als veiligheidsmaatregel raden we aan om na elk gebruik de stekker uit het stopcontact te halen en de watertoevoer af te sluiten. Maximale waterinlaatdruk 1 MPa. Minimale waterinlaatdruk 0,05 MPa.
- Trek niet met natte handen aan de stekker.
- Haal de stekker uit het stopcontact voordat u het product reinigt of repareert.
- Voor extra veiligheid moet het apparaat goed geaard zijn.
- Elektrische apparaten en waterleidingapparatuur moeten worden aangesloten door gekwalificeerde technici in overeenstemming met de lokale en nationale veiligheidsvoorschriften die door de fabrikant zijn gespecificeerd.
- De glazen deur kan tijdens het gebruik zeer hoge temperaturen bereiken. Houd kinderen en huisdieren uit de buurt van het apparaat tijdens het gebruik.

- Gebruik het apparaat niet in ruimtes met water, explosieven of bijtende gassen.
- Als er zich in de ruimte waar de wasmachine staat een apparaat bevindt dat gassen genereert door de verbranding van brandstoffen, zorg dan voor een goede ventilatie, aangezien de ophoping van deze gassen brandgevaar kan veroorzaken.
- Was geen kleding die is bevlekt met stoffen zoals olie, aceton, alcohol, petroleum, kerosine, crèmes of lotions die u vaak aantreft in gespecialiseerde winkels voor huidverzorging of massagesalons, terpentijn of was.
- We raden af om schuimproducten, douchemutsen, waterafstotende kleding, met rubber gevoerde artikelen of kleding of kussens met schuimvulling in het apparaat te wassen.
- Wasverzachters en andere soortgelijke producten moeten worden gebruikt zoals gespecificeerd door de fabrikant van het product.
- Was geen artikelen die zijn schoongemaakt, gewassen, doorweekt of bevlekt met ontvlambare of explosieve stoffen zoals was, olie, verf, benzine, ontvetters, oplosmiddelen voor stomerij, kerosine, enz. die in brand kunnen vliegen of exploderen.
- Als u stoffen gebruikt die plantaardige olie of bakolie bevatten, of die bevlekt zijn met haarverzorgingsproducten, was ze dan eerst in warm water met extra wasmiddel. Dit zal het gevaar verminderen, hoewel niet volledig.
- De ventilatieopeningen mogen niet worden geblokkeerd door een tapijt.
- Apparaten met een enkele inlaatklep mogen alleen worden aangesloten op een koudwaterinlaat. Apparaten met een dubbele inlaatklep moeten correct worden aangesloten op

een koudwateruitlaat en een warmwateruitlaat (afhankelijk van het model wasmachine).

- Het stopcontact moet na installatie toegankelijk zijn.
- Installeer het apparaat niet achter afsluitbare deuren, schuifdeuren of deuren die scharnieren aan de andere kant van het apparaat.
- Het apparaat mag niet op vochtige plaatsen worden geïnstalleerd.
- Het product is uitsluitend bedoeld voor huishoudelijk gebruik en is alleen ontworpen om kledingstukken te wassen die geschikt zijn voor het wassen in een wasmachine.
- Ga niet op het apparaat staan of zitten.
- Leun niet op de deur van het apparaat.
- Het gebruik van explosieven of giftige oplosmiddelen is verboden. Gebruik geen reinigingsmiddelen met benzine, alcohol, enz. Gebruik alleen wasmiddelen die geschikt zijn voor wasmachines, vooral wasmiddelen die rechtstreeks in de trommel van de wasmachine worden gedoseerd.
- Stop het apparaat niet voor het einde van de wascyclus. Als dit gebeurt, moet u de kledingstukken in ieder geval voorzichtig uittrekken, omdat ze hoge temperaturen kunnen bereiken.
- Zodra de wascyclus is voltooid, wordt aanbevolen om de kleding zo snel mogelijk te verwijderen om kreuken te voorkomen.
- Dit product kan worden gebruikt door kinderen van 8 jaar en ouder en personen met verminderde fysieke, zintuiglijke of mentale capaciteiten, of gebrek aan ervaring en kennis als ze onder toezicht staan of instructies hebben gekregen over het gebruik van het apparaat in een kluis en Ze begrijpen de risico's aan verbonden. Laat kinderen niet met het apparaat spelen. Reiniging en onderhoud mogen niet zonder toezicht

door kinderen worden uitgevoerd.

- Houd toezicht op kinderen om ervoor te zorgen dat ze niet met het apparaat spelen.
- Kinderen jonger dan 3 jaar moeten uit de buurt van de wasmachine worden gehouden, tenzij ze onder voortdurend toezicht staan.

Voorzorgsmaatregelen bij het gebruik van de wasmachine

- Als u de locatie van de wasmachine gaat veranderen, zorg er dan voor dat u de transportbouten weer op het apparaat plaatst, dit zorgt ervoor dat er geen schade aan de binnenkant ontstaat tijdens het transport.
- Het water dat zich in het apparaat heeft opgehoopt, moet worden geleegd.
- Ga voorzichtig om met het apparaat. Pak de uitstekende delen van het apparaat niet vast om het op te tillen. Gebruik de apparaatdeur niet als handgreep tijdens het transport.
- Het apparaat is erg zwaar. Gelieve het met zorg te vervoeren.
- Zet de watertoevoer- en afvoerslangen stevig vast.
- Forceer de deur niet dicht. Als u de deur moeilijk kunt sluiten, controleer dan of de kleding er goed in zit en goed verdeeld is.
- Het wassen van tapijten is verboden.
- Voer nooit handmatig water in tijdens het wassen.

INSTRUKCJE BEZPIECZEŃSTWA

Przed użyciem produktu należy uważnie przeczytać poniższe instrukcje. Zachowaj tę instrukcję do przyszłego użytku lub nowych użytkowników.

- Upewnij się, że napięcie sieciowe odpowiada napięciu podanemu na tabliczce znamionowej produktu i że wtyczka

jest uziemiona.

- Jeśli kabel zasilający jest uszkodzony, musi zostać wymieniony przez Serwis Techniczny Cecotec lub inny wykwalifikowany personel w celu uniknięcia niebezpieczeństwa.
- Ten produkt jest przeznaczony wyłącznie do użytku domowego.
- Upewnij się, że instalacja urządzenia odbywa się w miejscach o temperaturze wyższej niż 0 °C
- Urządzenie nie nadaje się do instalacji jako urządzenie do zabudowy.
- Należy używać nowych zestawów węży dostarczonych z urządzeniem, nie używaj ponownie, starych węży.
- Przed przystąpieniem do jakiegokolwiek naprawy odłącz urządzenie od gniazdka elektrycznego.
- Ze względów bezpieczeństwa zalecamy odłączenie urządzenia i odcięcie dopływu wody po każdym użyciu. Maksymalne ciśnienie wlotowe wody 1 MPa. Minimalne ciśnienie wlotowe wody 0,05 MPa.
- Nie dotykaj wtyczki mokrymi rękami.
- Odłącz przewód zasilający przed czyszczeniem lub naprawą produktu.
- Dla zwiększenia bezpieczeństwa urządzenie musi być odpowiednio uziemione.
- Urządzenia przewodów elektrycznych i wodnych muszą być podłączone przez wykwalifikowanych techników zgodnie z lokalnymi i krajowymi przepisami bezpieczeństwa określonymi przez producenta.
- Możliwe jest, że drzwi od pralki nagrzeją się podczas użytkowania do wysokiej temperatury. Trzymaj a dzieci i zwierzęta z dala od urządzenia podczas jego pracy.
- Nie używaj urządzenia w pomieszczeniach, gdzie rozlana została woda lub gazy żrące.
- Urządzenia przewodów elektrycznych i wodnych muszą być

podłączone przez wykwalifikowanych techników zgodnie z lokalnymi i krajowymi przepisami bezpieczeństwa określonymi przez producenta.

- Nie pierz ubrań z plamami po substancjach takich jak oleje, aceton, alkohol, ropa naftowa, nafta, kremy lub płyny, które zwykle można znaleźć w specjalistycznych sklepach do pielęgnacji skóry lub w gabinetach masażu, terpentynie lub wosku.
- Nie zalecamy prania w urządzeniu produktów piankowych, czepków kąpielowych, odzieży wodoodpornej, przedmiotów lub odzieży wyłożonej gumą ani poduszek wyścietanych pianką.
- Zmiękczacze i inne podobne produkty należy stosować zgodnie z zaleceniami producenta produktu.
- Nie pierz przedmiotów, które zostały oczyszczone, wyprane, nasączone lub poplamione łatwopalnymi lub wybuchowymi substancjami, takimi jak wosk, olej, farba, benzyna, odtłuszczacze, rozpuszczalniki do czyszczenia na sucho, nafta itp. które mogą się zapalić lub eksplodować.
- W przypadku używania tkanin zawierających olej roślinny lub spożywczy lub poplamionych produktami do pielęgnacji włosów, najpierw wypierz je w gorącej wodzie z dodatkowym detergentem. W ten sposób zmniejszy się ryzyko, aczkolwiek nie w całości.
- Otwory wentylacyjne nie mogą być zastąpione wykładziną.
- Urządzenia z pojedynczym zaworem wlotowym należy podłączać wyłącznie do źródła zimnej wody. Urządzenia z podwójnym zaworem wlotowym muszą być prawidłowo podłączone do wylotu zimnej wody i wylotu gorącej wody (w zależności od modelu pralki).
- Gniazdko elektryczne musi być dostępne po instalacji.
- Nie instalować urządzenia za zamkniętymi na klucz drzwiami, drzwiami przesuwными lub drzwiami na zawiasach po

przeciwnej stronie urządzenia.

- Urządzenie nie powinno być instalowane w miejscach o dużej wilgotności.
- Produkt przeznaczony wyłącznie do użytku domowego i przeznaczony wyłącznie do prania odzieży nadającej się do prania w pralce.
- Nie stawaj ani nie siadaj na urządzeniu.
- Nie podpieraj się na drzwiach produktu.
- Zabronione używanie środków wybuchowych lub rozpuszczalników toksycznych. Nie używaj rozpuszczalników tj. benzyna, alkohol itd. Używaj wyłącznie detergentów odpowiednich do pralek, zwłaszcza tych, które są dozowane bezpośrednio do bębna pralki.
- Nie zatrzymuj urządzenia przed zakończeniem cyklu prania. W każdym razie, jeśli tak się stanie, należy ostrożnie zdjąć odzież, ponieważ może ona osiągnąć wysokie temperatury.
- Po zakończeniu cyklu prania zaleca się jak najszybsze usunięcie temperatur, aby uniknąć zagniecień.
- Ten produkt może być używany przez osoby o ograniczonych zdolnościach fizycznych, sensorycznych lub umysłowych lub bez doświadczenia i wiedzy, jeśli są one nadzorowane lub otrzymały instrukcje dotyczące bezpiecznego korzystania z urządzenia i rozumieją związane z tym ryzyko. Nie pozwalaj dzieciom bawić się urządzeniem. Czyszczenie i konserwacja urządzenia nie mogą być wykonywane przez dzieci.
- Nadzoruj dzieci, aby upewnić się, że nie bawią się urządzeniem.
- Dzieci poniżej 3 roku życia należy trzymać z dala od pralki, chyba że są pod stałym nadzorem.

Uwagi dotyczące użytkowania pralki.

- Jeśli zamierzasz zmienić lokalizację pralki, pamiętaj o ponownym zamontowaniu śrub transportowych na urządzeniu, dzięki czemu nie dojdzie do uszkodzenia jej

wnętrza podczas transportu.

- Zgromadzona woda w śródku urządzenia powinna zostać opróżniona.
- Używaj urządzenia ostrożnie. Nie chwytaj za wystające części urządzenia, aby je podnieść. Nie używaj drzwi urządzenia jako uchwytu do przenoszenia podczas jego transportu.
- Urządzenie jest ciężkie. Przenoś je ostrożnie.
- Bezpiecznie przymocuj węże doprowadzające i odprowadzające wodę.
- Nie zamykaj drzwi urządzenia na siłę. Jeśli jest ciężko zamknąć drzwi, upewnij się, że ubrania zostały poprawnie włożone do urządzenia i rozłożone.
- Nie prac dywanów w urządzeniu.
- Nigdy nie wlewaj wody ręcznie podczas prania.

BEZPEČNOSTNÍ POKYNY

Před použitím přístroje si pozorně přečtěte následující bezpečnostní pokyny. Uchovejte tento manuál pro pozdější použití nebo pro nové uživatele.

- Ujistěte se, že elektrická síť má stejné napětí jako je uvedené na etiketě produktu a že zásuvka je uzemněná.
- Pokud je napájecí kabel poškozen, musí být vyměněn odborným servisem Cecotec nebo podobným kvalifikovaným personálem, aby nedošlo k nebezpečí.
- Tento produkt je vhodný výlučně pro použití uvnitř.
- Ujistěte se, že je zařízení nainstalováno na místech s teplotou nad 0 ° C.
- Zařízení není vhodné pro instalaci jako vestavěný spotřebič.
- Musí být použitý nové sady hadic dodané se spotřebičem,

nepoužívejte staré hadice.

- Před prováděním jakýchkoli oprav odpojte zařízení z elektrické zásuvky.
- Z bezpečnostních důvodů doporučujeme po každém použití spotřebič odpojit a vypnout přívod vody. Maximální tlak vody 1 MPa Minimální tlak vody 0,05 MPa
- Nedotýkejte se zásuvky vlhkýma rukama.
- Před čištěním nebo opravou výrobku odpojte napájecí kabel.
- Z bezpečnostních důvodů musí být spotřebič řádně uzemněn.
- Elektrická a vodovodní zařízení musí být připojena kvalifikovanými technikami v souladu s místními a národními bezpečnostními předpisy stanovenými výrobcem.
- Sklo ve dvířkách může během provozu dosáhnout velmi vysokých teplot. Během provozu udržujte děti a domácí zvířata v dostatečné vzdálenosti od zařízení.
- Nepoužívejte zařízení v místnostech, kde je voda, výbušniny nebo žíravé plyny.
- Pokud se v místnosti, kde je pračka umístěna, nachází jakýkoli typ zařízení, které vytváří výpary ze spalování paliv, zajistěte řádné větrání, protože hromadění těchto výparů může způsobit nebezpečí požáru.
- Neperte prádlo se skvrnami od látek, jako jsou oleje, aceton, alkohol, ropa, petrolej, krémy nebo pleťové vody, terpentýn nebo vosk, které se obvykle nacházejí ve specializovaných prodejnách péče o pleť nebo v masážních salónech.
- Nedoporučujeme prát ve spotřebiči výrobky z pěnové gumy, sprchové čepice, nepromokavé oděvy, předměty nebo oděvy s gumovou podšívkou nebo polštáře s výplní z pěnové gumy.
- Změkčovač a další podobné výrobky by se měly používat podle pokynů výrobce výrobku.
- Neperte předměty, které byly vyčištěny, vyprané, namočené nebo potřísněné hořlavými nebo výbušnými látkami, jako

je vosk, olej, barva, benzín, odmašťovače, rozpouštědla pro chemické čištění, petrolej atd. které se mohou vznítit nebo explodovat.

- Pokud používáte textilie obsahující rostlinný nebo kuchyňský olej nebo potřísněné přípravky pro péči o vlasy, vyperte je nejprve v horké vodě s přídatkem pracího prostředku. Tím se sníží nebezpečí, i když ne úplně.
- Větrací otvory nesmí být zakryty kobercem.
- Spotřebiče s jedním vstupním ventilem by měly být připojeny pouze k přívodu studené vody. Spotřebiče s dvojitým přívodním ventilem musí být správně připojeny k přípojce studené a teplé vody (v závislosti na modelu pračky).
- Zásuvka musí zůstat po instalaci přístupná.
- Neinstalujte spotřebič za uzamykatelné dveře, posuvné dveře nebo zavěšené dveře na opačné straně zařízení.
- Spotřebič nesmí být instalován na vlhkých místech.
- Výrobek je určen pouze pro domácí použití a je určen pouze pro praní v pračce.
- Nesedejte si ani nestoupejte na přístroj.
- Neopírejte se o dvířka spotřebiče.
- Použití výbušnin nebo toxických rozpouštědel je zakázáno. Nepoužívejte čisticí prostředky s benzínem, alkoholem atd. Používejte pouze prací prostředky vhodné pro pračky, zejména ty, které se dávkuje přímo do bubnu pračky.
- Nezastavujte spotřebič před koncem pracího cyklu. V každém případě, pokud k tomu dojde, vyjímejte oděvy opatrně, protože mohou dosáhnout vysokých teplot.
- Po skončení pracího cyklu se doporučuje co nejdříve odstranit teploty, aby se zabránilo pomačkání.
- Tento produkt může být používán dětmi nad 8 let a osobami s fyzickým, sensorickým a nebo mentálním postižením, nebo osobami, kterým chybí zkušenost a znalost, pokud

jsou pod dozorem a nebo jim byly poskytnuty informace o používání přístroje a mohou jej používat bezpečně a rozumí nebezpečím, které z tohoto používání vyplývají. Nedovolte, aby si s přístrojem hrály děti. Čištění a údržbu by neměly provádět děti bez dozoru.

- Dohlížejte na děti, abyste se ujistili, že si s přístrojem nehrají.
- Děti mladší 3 let by se k pračce neměly přibližovat, pokud nejsou pod neustálým dohledem.

Opatření při používání pračky

- Pokud měníte umístění pračky, nezapomeňte na spotřebič znovu namontovat přepravní šrouby, aby během přepravy nedošlo k poškození vnitřku spotřebiče.
- Voda nahromaděná uvnitř spotřebiče musí být vyprázdněna.
- Se spotřebičem zacházejte opatrně. Při zvedání spotřebiče nechte za vyčnívající části. Během přepravy nepoužívejte dvířka zařízení jako držadlo.
- Zařízení je velmi těžké. Přepravujte to opatrně.
- Zajistěte přívodní a odvodňovací hadice.
- Netlačte na zavřené dveře. Pokud je obtížné zavřít dvířka, zkontrolujte, zda je oblečení správně vloženo a rozloženo.
- Praní koberců je zakázáno.
- Při praní nikdy nepouštějte vodu ručně.

1. PIEZAS Y COMPONENTES

Fig. 1.

1. Tapa superior
2. Panel de control
3. Cable de alimentación
4. Tambor
5. Filtro de servicio
6. Manguera de desagüe
7. Puerta
8. Depósito de detergente
9. Manguera de suministro de agua

Accesorios

Fig. 2.

1. Tapón del orificio del perno de transporte
2. Manguera de suministro de agua fría
3. Manual de instrucciones

Nota

Los gráficos de este manual son representaciones esquemáticas y puede que no coincidan exactamente con los del producto.

2. ANTES DE USAR

- Este aparato presenta un embalaje diseñado para protegerlo durante su transporte. Saque el aparato de su caja y retire todo el material de embalaje. Puede guardar la caja original y otros elementos del embalaje en un lugar seguro para prevenir daños en el aparato si necesita transportarlo en el futuro. Si desea deshacerse del embalaje original, asegúrese de reciclar todos los elementos correctamente.
- Asegúrese de que todas las piezas y componentes están incluidos y en buen estado. Si faltara alguno o no estuviera en buen estado, contacte de forma inmediata con el Servicio de Atención Técnica oficial de Cecotec.

Contenido de la caja

- Lavadora DressCode 121000 A.
- Manguera de suministro de agua fría.
- Manual de instrucciones.

Avisos:

- Debe calibrar la lavadora antes de ponerla en funcionamiento.
- Antes del primer lavado, debe efectuar un ciclo completo de lavado sin ropa (es decir, con el tambor vacío) a baja revolución.

3. INSTALACIÓN DEL PRODUCTO

1. Coloque la lavadora sobre una superficie plana, estable y seca. Asegúrese de que no esté encima del cable de alimentación. Evite la exposición a la luz solar directa y asegúrese de que haya buena ventilación. Fig. 3
2. Asegúrese de haber retirado todo el embalaje de poliestireno extruido. Levante la lavadora y retire el embalaje de la base. Asegúrese de retirar el triángulo pequeño de espuma situado en la parte inferior. Si no puede, apoye la lavadora sobre uno de los laterales y retírelo manualmente. Fig. 4
3. Retire la cinta que mantiene adherido el cable de alimentación y la manguera de desagüe.
4. Extraiga la manguera de suministro de agua del interior del tambor.

Retirada de los pernos de transporte

- Antes de utilizar la lavadora debe retirar los pernos de transporte de la parte posterior de la lavadora.
- Guarde los pernos de transporte en un lugar seguro de donde pueda recuperarlos fácilmente para que pueda trasladar la lavadora de forma segura en el futuro.
- Para retirar los pernos de transporte siga los siguientes pasos:
 1. Afloje los 4 tornillos con una llave fija y retírelos. Fig. 5
 2. Cubra los orificios con los tapones suministrados.
 3. Guarde los tornillos en un lugar apropiado para el futuro.

Nivelación de la lavadora Fig. 6

Advertencia

Las tuercas de bloqueo de las 4 patas deben estar bien ajustadas en la carcasa.

1. Afloje la tuerca de seguridad.
2. Gire la pata hasta que llegue al suelo.
3. Ajuste la altura de las patas, asegúrese de que la lavadora queda nivelada y bloquee las tuercas de seguridad.

Conexión de la manguera de suministro de agua

Conecte la manguera de suministro de agua siguiendo los siguientes pasos:

1. Conecte la manguera de suministro de agua a la válvula de entrada de agua de la lavadora como se muestra en la figura 7.

2. Conecte el otro extremo de la manguera de suministro de agua a un grifo compatible como se muestra en la figura 8.

Avisos:

- No retuerza, aplaste ni modifique la manguera de suministro de agua.
- Realice la conexión de la manguera de suministro de agua de forma manual, no use herramientas.
- Compruebe que la manguera de agua está correctamente instalada.

Manguera de desagüe**Hay 2 maneras de colocar el extremo de la manguera de desagüe:**

- En una tubería de desagüe. Fig. 9
- En una tubería de desagüe del fregadero, por encima del sifón. Fig. 10

Advertencia

- No retuerza ni prolongue la manguera de desagüe.
- Coloque bien la manguera de desagüe, a unos 60-90 cm del suelo.
- Al instalar la manguera de desagüe, fíjela bien. Si la manguera de desagüe es demasiado larga, no la introduzca de forma forzada en la lavadora, ya que podría dar lugar a ruidos inusuales.

4. FUNCIONAMIENTO**Aviso**

- Asegúrese de que el aparato está bien instalado antes de ponerlo en funcionamiento.
- Esta lavadora ha sido revisada antes de salir de fábrica. Para eliminar posibles restos de agua y olores derivados de estas pruebas, le recomendamos realizar un ciclo completo de lavado sin ropa a bajas revoluciones antes del primer lavado.

Calibración

El aparato es capaz de detectar la cantidad de ropa cargada. Esta función optimiza el rendimiento de la lavadora minimizando el consumo de energía y agua, ahorrando dinero y tiempo. Por esta razón se recomienda calibrar el aparato para su mejor uso.

1. Asegúrese de que el interior del tambor está vacío y cierre la puerta.
2. Conecte la lavadora a una toma de corriente.
3. Encienda la lavadora y pulse [▶] y [⏪] simultáneamente durante 10 segundos hasta que aparezca "t19" en la pantalla.
4. Pulse [▶] para poner en marcha la lavadora y espere hasta que aparezca "*****" en la pantalla.

Cómo utilizar la lavadora

Fig. 11

1. Conecte la lavadora a una toma de corriente.
2. Abra la llave de suministro de agua.
3. Introduzca en la lavadora las prendas que desee lavar.
4. Cierre la puerta.
5. Añada detergente (y suavizante si es preciso).
6. Encienda el dispositivo.
7. Gire el selector para seleccionar el programa deseado.
8. Seleccione una función o utilice una preconfigurada.
9. Pulse [▶].
10. Después del lavado, la lavadora pitará y la pantalla mostrará "End".

Aviso

- Añada el detergente al compartimento I o de prelavado únicamente después de seleccionar el prelavado.
- Si selecciona una opción preconfigurada, puede saltarse el paso 8.

Antes de cada lavado

- La lavadora debe utilizarse en lugares donde la temperatura esté entre 0 °C y 40 °C. Al utilizarse a menos de 0 °C, la válvula de entrada y el sistema de desagüe podrían dañarse. Si coloca o pone en funcionamiento el aparato en lugares a 0 °C o menos, debe reubicarlo de inmediato en un lugar a temperatura ambiente para evitar que la manguera de suministro de agua y la manguera de desagüe se congelen antes de usarlo.
- Antes de lavar, compruebe las etiquetas de las prendas (Fig. 12) y las instrucciones del producto de limpieza que utilice. Utilice detergente no espumoso o que produzca poca espuma y que sea apto para lavadoras.
- Vacíe los bolsillos de las prendas de ropa que desea lavar. Fig. 13.
- Haga un nudo con las tiras o cordones, cierre las cremalleras y abroche los botones. Fig. 14.
- Coloque las prendas pequeñas dentro de una bolsa de lavado. Fig. 15.
- Dé la vuelta a las prendas delicadas y de fibra larga. Fig. 16.
- Separe las prendas según el color y el tipo de tejido. Fig. 17.

Depósito de detergente

Fig. 18.

1. Depósito de detergente para el prelavado
2. Depósito de suavizante
3. Depósito de detergente principal
4. Botón de liberación del depósito de detergente

Nota:

No ponga detergente en el depósito de prelavado si no ha activado esta opción.

Programa	I	II	
Algodón (Cotton)	<input type="radio"/>	<input checked="" type="radio"/>	<input type="radio"/>
Sintético (Synthetic)	<input type="radio"/>	<input checked="" type="radio"/>	<input type="radio"/>
Mix	<input type="radio"/>	<input checked="" type="radio"/>	<input type="radio"/>
Ropa de cama (Bed linen)	<input type="radio"/>	<input checked="" type="radio"/>	<input type="radio"/>
Cuidado infantil (Baby Care)	<input type="radio"/>	<input checked="" type="radio"/>	<input type="radio"/>
20 °C		<input checked="" type="radio"/>	<input type="radio"/>
Express 15'		<input checked="" type="radio"/>	<input type="radio"/>
Modo higiene (Sterilization)		<input checked="" type="radio"/>	<input type="radio"/>
Eco 40-60		<input checked="" type="radio"/>	<input type="radio"/>
Lana (Wool)		<input checked="" type="radio"/>	<input type="radio"/>
Aclarado (Rinse&Spin)			<input type="radio"/>
Centrif. (Spin Only)			
Limpieza tambor (Drum Clean)			

Necesario
Opcional

Aviso

- Si utiliza detergente concentrado, filamentoso o con aditivos, le recomendamos que lo diluya en agua ligeramente para así evitar que la entrada del depósito de detergente se obstruya y provoque desbordamiento de agua.
- Elija un detergente apto para lavado en lavadora adecuado para cada ocasión, así conseguirá un máximo rendimiento. También es importante que dosifique la cantidad de detergente recomendada en cada ocasión.

- Use una cantidad reducida de detergente si el tambor no está completamente lleno.
- Adapte la cantidad de detergente al tipo de dureza del agua. A menor dureza del agua, menor cantidad de detergente.

Los siguientes indicadores son un signo de sobredosificación de detergente:

- Abundante formación de espuma.
- Malos resultados de lavado y aclarado.

Los siguientes indicadores son un signo de infradosificación de detergente:

- La ropa pierde color o el blanco se vuelve gris.
- Acumulación de depósitos calcáreos en el tambor, elemento calefactor y/o colada.

El detergente debe añadirse al compartimento I únicamente después de seleccionar la función prelavado.

Detergente recomendado	Ciclos de lavado	Temperatura de lavado (°C)	Tipo de ropa y textil
Detergente de limpieza profunda con agentes blanqueadores y blanqueadores ópticos.	Algodón (Cotton). Eco 40-60. Mix. Ropa de cama (Bed linen).	20/ 30/ 40/60	Ropa blanca hecha de algodón resistente a temperaturas altas o lino.
Detergente de color con agentes blanqueadores y blanqueadores ópticos.	Algodón (Cotton). Mix. Ropa de cama (Bed linen).	Frío/20/ 30/ 40	Ropa de color hecha de algodón o lino.
Detergente de color o suave sin blanqueadores ópticos.	20°C. Sintético (Synthetic).	20	Ropa de color hecha de fibras easy care o materiales sintéticos.
Detergente suave.	Sintético (Synthetic).	20/ 30	Telas delicadas, seda, viscosa.
Detergente especial para lana.	Lana (Wool).	20/ 30	Lana.

Panel de control

Leyenda da la figura 19:

1. Encendido/apagado: pulse el botón Encendido/apagado para encender o apagar la lavadora.

2. Inicio/pausa: pulse el botón para iniciar o pausar el ciclo de lavado.
3. Opciones: seleccione una opción adicional, el indicador se iluminará al seleccionar una.
4. Programas: diferentes programas para diferentes tipos de colada.
5. Pantalla: la pantalla muestra los ajustes, el tiempo restante, opciones y los mensajes de alerta de la lavadora. La pantalla se mantendrá encendida durante el ciclo.

Leyenda de la figura 20:

1. Pantalla: mostrará información sobre el lavado:

Tiempo de lavado	1:25	Tiempo de inicio diferido	2h
Revoluciones por minuto	400	Error	E30
Fin del programa	End	Temperatura	30

2. Icono de prelavado
3. Icono de bloqueo de la puerta
4. Icono de bloqueo para niños
5. Icono de inicio diferido
6. Icono de lavado rápido
7. Icono de modo noche (Comfort Mode)
8. Icono de aclarado extra
9. Icono SpaCare
10. Iconos de estado del lavado (prelavado, lavado, aclarado, centrifugado)
11. Icono nivel de suciedad de la ropa

5. PROGRAMAS

La siguiente tabla muestra la carga recomendada y el tiempo que muestra en pantalla en función del programa:

Programa	Carga (kg)	Tiempo en pantalla (H:min)
Algodón (cotton)	12.0	3:39
Sintético (Synthetic)	6.0	3:18
Mix	12.0	1:20
Ropa de cama (Bed linen)	12.0	1:48
Cuidado infantil (Baby Care)	12.0	1:42

20 °C	6.0	1:01
Limpieza del tambor (Drum Clean)	--	1:18
Centrif. (Spin Only)	12.0	0:12
Aclarado (Rinse&Spin)	12.0	0:20
Lana (Wool)	2.0	1:07
Eco 40-60	--	4:00
Modo higiene (sterilization)	6.0	2:27
Express 15'	2.0	0:15

Nota

Los tiempos indicados en la tabla son solo de referencia. El tiempo puede variar dependiendo de diferentes factores.

Ciclo	Capacidad máxima recomendada (kg)	Ajuste de temperatura	Duración del ciclo (H:min)	Consumo energético (kWh/ciclo)	Consumo de agua (L/ciclo)	Temperatura más alta (°C)	Humedad residual (%/rpm)
20 °C	6.0	20	1:01	0.206	58	20	65%/1000
Algodón (Cotton)	12.0	60	3:39	1.910	99	60	53%/1400
Mix	12.0	40	1:20	0.988	99	40	70%/800
Express 15'	2.0	Fría	0:15	0.030	31	Frío	70%/800
Ropa de cama (Bed linen)	12.0	40	1:48	1.037	99	40	65%/1000
Eco 40-60	12.0	-	4:00	1.186	82	39	53.9%/1350
	6.0	-	3:00	0.618	58	34	53.9%/1350
	3.0	-	3:00	0.253	47	27	53.9%/1350

Advertencias:

- Compruebe si el agua de dentro del tambor se ha vaciado antes de abrir la puerta. No abra la puerta si todavía hay agua.
- No lave únicamente una prenda de ropa, ya que esto podría desestabilizar la lavadora. Introduzca siempre un mínimo de 3 o 4 prendas para que el desagüe se pueda hacer sin problemas.

- La información dada para los programas distintos del programa eco 40-60 son solo indicativas.
- El programa eco 40-60 es capaz de limpiar la ropa de algodón de suciedad normal declarada como lavable a 40°C o 60°C, juntas en el mismo ciclo. Este programa se utiliza para valorar la conformidad con la legislación de la UE en materia de diseño ecológico.
- Los tiempos indicados para cada programa corresponden a la duración con carga y temperatura estándares. Otros tipos de carga y temperatura darán lugar a tiempos diferentes.
- Los programas más eficientes en cuanto a consumo de energía son en general aquellos que funcionan a temperaturas más bajas y de mayor duración.
- Cargue la lavadora hasta la capacidad indicada para cada programa. Esto ayudará a ahorrar energía y agua.
- La duración de los programas, el consumo de energía y los niveles de consumo de agua pueden variar en función del peso y el tipo de carga del lavado, las funciones adicionales seleccionadas, el agua y la temperatura ambiente.
- Es recomendable utilizar detergente líquido para los programas de lavado a baja temperatura. Puede variar la cantidad de detergente en función de la cantidad de ropa y el grado de suciedad de la misma. Siga las recomendaciones de los fabricantes de detergente en cuanto a la cantidad de detergente que debe utilizar.
- El ruido y el nivel de humedad restante dependen de la velocidad de centrifugado. Cuando mayor sea la velocidad de centrifugado, mayor será el ruido y menor el nivel de humedad restante.
- Puede acceder a la base de datos del producto donde se guarda la información de cada modelo escaneando el código QR de su referencia (también se encuentra en la etiqueta energética).

Producto	Bolero DressCode 121000 A
Referencia	02517
Código QR	

Use el programa más adecuado de acuerdo con el tipo de lavado que quiera realizar:

Algodón (cotton)	Tejidos resistentes y duros de algodón o lino.
Sintético (Synthetic)	Para lavar artículos sintéticos como camisas, abrigos, mixto. Al lavar textiles de punto, reduzca la cantidad de detergente ya que al ser tejido blando es más propenso a producir burbujas.

Mix	Lavado de telas tanto de algodón como de sintéticos.
Ropa de cama (Bed linen)	Este programa está especialmente diseñado para el lavado de ropa de cama como edredones nórdicos, sábanas...
Cuidado infantil (Baby Care)	Este programa está diseñado para lavar ropa de bebé. El aclarado de la ropa es mejor y deja la ropa más limpia para proteger la piel del bebé.
20 °C	20 °C por defecto, puede seleccionar agua fría.
Limpieza del tambor (Drum Clean)	Este programa está diseñado para limpiar el tambor y el tubo. Aplica una esterilización 90 °C para que el lavado de la ropa sea más ecológico. Cuando ejecute este programa, no añada ropa u otro tipo de textil. Puede añadir un agente de limpieza para aumentar la eficacia de este programa.
Centrif. (Spin Only)	Centrifugado extra, puede seleccionar la velocidad de giro del tambor.
Aclarado (Rinse&Spin)	Aclarado extra y centrifugado.
Lana (Wool)	Lana apta para lavado a mano o en lavadora, o prendas con un gran porcentaje de lana. Programa de lavado delicado para evitar que la ropa se encoja, pausas del programa más alargadas (las prendas se mantienen en remojo).
Eco 40-60	La temperatura por defecto de este programa es 40 °C y no puede modificarse. Sirve para lavar ropa de algodón declarada como lavable a 40 °C o 60 °C, juntas en el mismo ciclo.
Modo higiene (sterilization)	Mantiene la temperatura de lavado sobre los 60 °C durante más de 30 minutos para eliminar las bacterias perjudiciales de forma efectiva.
Express 15'	Programa extracorto que sirve para lavados ligeros de ropa poco sucia o para poca cantidad de ropa.

Advertencia:

Si se produce una interrupción en el suministro eléctrico durante el funcionamiento de la lavadora, la memoria almacena el programa seleccionado. El aparato continuará con este programa cuando se restablezca el suministro eléctrico.

Opciones

PROGRAMA	Temperatura por defecto (°C)	Velocidad por defecto (rpm)	Funciones adicionales disponibles
Algodón (cotton)	40	800	Inicio diferido, SpaCare, prelavado, aclarado extra, modo noche, lavado rápido
Sintético (Synthetic)	40	800	Inicio diferido, prelavado, aclarado extra, modo noche, lavado rápido
Mix	40	800	Inicio diferido, SpaCare, prelavado, aclarado extra, modo noche, lavado rápido
Ropa de cama (Bed linen)	40	1000	Inicio diferido, SpaCare, prelavado, aclarado extra, modo noche, lavado rápido
Cuidado infantil (Baby Care)	60	1000	Inicio diferido, SpaCare, prelavado, aclarado extra, modo noche, lavado rápido
20 °C	20	1000	Inicio diferido, aclarado extra, modo noche, lavado rápido
Limpieza del tambor (Drum Clean)	90	--	Inicio diferido, modo noche
Centrif. (Spin Only)	--	1000	Inicio diferido, modo noche
Aclarado (Rinse&Spin)	--	1000	Inicio diferido, aclarado extra, modo noche
Lana (Wool)	40	600	Inicio diferido, aclarado extra, modo noche
Eco 40-60	--	1400	Inicio diferido
Modo higiene (sterilization)	70	800	Inicio diferido, aclarado extra, modo noche
Express 15'	--	800	Inicio diferido, modo noche

Nota

- La tabla muestra qué ciclo ofrece qué opciones y cómo se pueden ajustar.
- También muestra si algún ajuste no es compatible con algún ciclo.

Opciones para seleccionar Fig. 21

1. Inicio diferido
2. Lavado rápido
3. Temperatura/silencio
4. Centrifugado/favorito
5. Funciones
6. Modo noche (Comfort Mode)
7. Bloqueo para niños

Temperatura

- La temperatura de lavado se puede ajustar presionando el botón "Temperatura/Silencio".
- Las temperaturas preconfiguradas son: Fría / 20 °C / 30 °C / 40 °C / 60 °C / 90 °C.

Centrifugado (Velocidad)

- La velocidad de centrifugado se puede ajustar presionando el botón "Centrifugado/Favorito".
- Las velocidades preconfiguradas son: 0 / 400 / 600 / 800 / 1000 / 1200 / 1400 rpm.

Inicio diferido (Delay)

1. Seleccione un programa.
2. Presione el botón "Inicio diferido" para seleccionar el tiempo (de 0 a 24 horas).
3. Presione el botón "Inicio/Pausa" para activar la función de inicio diferido.

Para cancelar esta función, presione el botón "Inicio diferido" antes de iniciar el programa hasta que la pantalla muestre 0 h. Si el programa ya ha comenzado, apague y vuelva a encender la lavadora y seleccione un nuevo programa.

Prelavado

- Función de lavado adicional antes del comienzo del ciclo de lavado principal, aumenta el rendimiento del lavado. Es adecuado para prendas muy sucias.
- Nota: es necesario agregar detergente en el compartimento I.
- Para seleccionarlo, presione el botón "Funciones" hasta que se ilumine el icono "Prelavado"

Aclarado extra

- La ropa se someterá a un enjuague adicional con agua después de seleccionar esta función.
- Para seleccionarlo, presione el botón "Funciones" hasta que se ilumine el icono "Aclarado extra".

Nivel de suciedad (MAXICLEAN)

- El tiempo de lavado aumentará o disminuirá después de seleccionar esta función.
- Para seleccionarla, presione el botón "MAXICLEAN" hasta elegir el nivel de suciedad deseado: bajo, medio o alto (el icono correspondiente se iluminará).

Lavado rápido

- Esta función permite reducir el tiempo del ciclo de lavado (depende del programa seleccionado).
- Para seleccionar esta función, presione el botón "Lavado rápido".

Favorito

- Puede memorizar el programa de uso más frecuente.
- Después de elegir el programa y configurar las opciones deseadas, presione el botón "Centrifugado/favorito" durante 3 segundos antes de comenzar con el ciclo de lavado.
- El programa preconfigurado por defecto es "Algodón".

SpaCare

- Puede utilizar esta función en los siguientes programas: Algodón, Mix, Ropa de cama y Cuidado infantil.
- Antes del ciclo de lavado, la colada contenida en el tambor es esterilizada mediante vapor.
- Para seleccionar esta función, presione el botón "SPACARE".

Modo noche (Comfort Mode)

- Si activamos esta función, la velocidad de centrifugado queda fijada a 800 rpm, aunque el programa elegido tenga por defecto una velocidad superior. Además, se desactivan los sonidos del panel de control.
- Para activar la función, se debe pulsar el botón "Modo noche (Comfort mode)".

Bloqueo para niños

- Esta función está destinada a evitar que los niños hagan un mal uso del panel de control.
- Todos los botones se bloquearán excepto el de encendido/apagado.
- Para activarlo, presione los botones "Centrifugado/favorito" y "Funciones" simultáneamente durante 3 segundos aproximadamente, hasta que suene un pitido. El icono "Bloqueo para niños" se iluminará.
- Para desactivar la función, repita este mismo proceso.

Advertencia:

- Cuando se activa el bloqueo para niños, la pantalla mostrará alternativamente "CL" y el tiempo restante del ciclo de lavado. Presionar cualquier otro botón hará que el icono de bloqueo para niños parpadee durante 3 segundos. Cuando finalice el programa, se

alternarán en la pantalla "CL" y "END" durante 10 segundos aproximadamente; luego, el icono parpadeará durante 3 segundos.

- Debe desactivar el bloqueo para niños antes de seleccionar un nuevo programa.

Modo silencio

- Seleccione el programa y presione el botón "Temperatura/silencio" durante 3 segundos aproximadamente para desactivar el sonido del panel de control.
- Para activar de nuevo el sonido, repita de nuevo este proceso.
- La configuración se mantendrá hasta el siguiente reinicio.

Recarga (Reload)

- Esta operación se puede llevar a cabo durante el proceso de lavado.
- Pulse el botón "Inicio/pausa" durante 3 segundos aproximadamente para pausar el ciclo de lavado, desbloquear la puerta y poder introducir nuevas prendas en el tambor.
- Si el tambor está girando con una gran cantidad de agua a alta temperatura en su interior, no podrá llevarse a cabo esta operación por motivos de seguridad (la puerta permanecerá bloqueada).
- Debe seguir los siguientes pasos:
 1. Espere hasta que el tambor deje de girar.
 2. Compruebe que la puerta está desbloqueada.
 3. Abra la puerta e introduzca con precaución las prendas en el tambor.
 4. Cierre la puerta.
 5. Presione el botón "Inicio/pausa".

Advertencia:

No realice la operación de Recarga cuando el nivel de agua sea elevado o su temperatura elevada.

6. LIMPIEZA Y MANTENIMIENTO**Advertencia:**

Desconecte siempre la lavadora y cierre el grifo de entrada de agua antes de realizar la limpieza o mantenimiento.

Limpieza del cuerpo principal. Fig. 22

Un mantenimiento adecuado puede prolongar la vida útil del dispositivo. Puede limpiar la superficie de la lavadora con un paño suave en seco o utilizando una pequeña cantidad de detergente neutro no abrasivo, diluido en agua cuando sea necesario. Si se produce una fuga o desbordamiento de agua, use un paño para limpiarlo y absorber el agua inmediatamente. Nunca utilice elementos afilados para eliminar suciedad incrustada.

Advertencia:

Nunca utilice agentes abrasivos o cáusticos, ácidos fórmicos o disolventes diluidos, así como sustancias similares, como alcohol.

Limpieza del tambor

- Las manchas de óxido que pueden producirse en el interior del tambor debido a la presencia de objetos metálicos deben ser eliminadas lo antes posible utilizando para ello un detergente sin cloro.
- Nunca utilice lana de acero o elementos similares para limpiar el tambor.

Nota

Mantenga la ropa alejada de la lavadora mientras realiza la limpieza del tambor.

Limpieza de la puerta. Fig. 23

- Es aconsejable limpiar tanto el cristal como la junta de plástico de la puerta después de cada ciclo de lavado.
- Elimine las pelusas, manchas o restos de suciedad acumuladas para evitar posibles fugas.
- Retire cualquier objeto que haya podido quedar atrapado en la junta, como monedas, botones, etc.
- Utilice un paño suave para realizar la limpieza.

Limpieza del filtro de entrada. Fig. 24

1. Cierre el grifo de entrada de agua y retire la manguera de suministro de agua.
2. Limpie el filtro con un cepillo suave.
3. Desenrosque la manguera de suministro de agua de la parte trasera de la lavadora. Extraiga el filtro; puede ayudarse de unas pinzas o alicates de punta larga no cortantes.
4. Utilice un cepillo suave para limpiar el filtro.
5. Vuelva a instalar el filtro en la entrada de agua y conecte la manguera.
6. Es aconsejable limpiar el filtro de entrada cada 3 meses para garantizar el correcto funcionamiento de la lavadora.

Nota:

La disminución del flujo de agua es una señal de que es necesario limpiar el filtro.

Limpieza del depósito de detergente. Fig. 25

1. Abra el depósito y presione hacia abajo el mecanismo de liberación de la cubierta de plástico del suavizante. Extraiga el depósito del hueco donde va ubicado. Limpie el interior del hueco con un cepillo.
2. Levante la tapa del suavizante del depósito de detergente y lave ambos elementos con agua tibia sin detergente.

3. Vuelva a colocar la tapa del suavizante e introduzca de nuevo todo el conjunto en su ubicación.

Nota:

- No utilice agentes abrasivos o cáusticos para lavar los elementos plásticos.
- Se recomienda realizar la limpieza cada 3 meses para garantizar el normal funcionamiento de la lavadora.

Limpieza del filtro de la bomba de drenaje. Fig. 26

1. Abra la tapa inferior delantera.
2. Extraiga el filtro girando en sentido antihorario.
3. Retire los posibles objetos acumulados en el interior, como botones, monedas, etc.
4. Vuelva a colocar el filtro girando en sentido horario y cierre la tapa.

Advertencia:

Cuando el equipo está en uso y dependiendo del programa seleccionado, la bomba puede contener agua caliente. Nunca abra la tapa de la bomba de drenaje durante un ciclo de lavado, espere siempre hasta que el ciclo termine y el agua haya sido evacuada. Asegúrese de colocar el filtro de forma adecuada.

7. RESOLUCIÓN DE PROBLEMAS

Problema	Causa	Solución
La lavadora no se enciende.	La puerta no está bien cerrada.	Cierre la puerta y reinicie. Compruebe si hay ropa o suciedad atascada.
La puerta no se abre.	El sistema de bloqueo de seguridad está activado.	Desconecte el aparato y reinicie.
Se producen fugas de agua.	Mala conexión entre las tuberías y la manguera de suministro de agua o el tubo de desagüe.	Compruebe las conexiones asegurando una correcta unión. Examine y retire cualquier tipo de impureza del tubo de desagüe.

Hay restos de detergente en el depósito de detergente.	El detergente está muy concentrado.	Limpie y seque el depósito de detergente. Diluya ligeramente el detergente en agua.
Los indicadores luminosos o la pantalla no se encienden.	La tarjeta de control está desconectada o el conector del sistema tiene problemas de conexión.	Contacte con el Servicio de Asistencia Técnica de Cecotec.
Ruido inusual.	No se han extraído los pernos de transporte. El suelo no está nivelado.	Compruebe si se han retirado los pernos de transporte. Asegúrese de que el aparato está instalado sobre una superficie sólida y nivelada.

8. ESPECIFICACIONES TÉCNICAS

Puede acceder a la base de datos de productos donde se almacena la información de su modelo escaneando el código QR de su modelo (también se encuentra en la etiqueta energética).

Producto	Bolero DressCode 121000 A
Referencia	02517
Código QR	
Carga máxima (ropa seca)	12 Kg
Potencia nominal	2000 W
Presión del agua	0,05 MPa~1 MPa

Fuente de alimentación	220-240V~,50Hz
Corriente nominal	10 A
IPX	IPX4

Las especificaciones técnicas pueden cambiar sin notificación previa para mejorar la calidad del producto.

Fabricado en China | Diseñado en España

9. RECICLAJE DE APARATOS ELÉCTRICOS Y ELECTRÓNICOS



Este símbolo indica que, de acuerdo con las normativas aplicables, el producto y/o la batería deberán desecharse de manera independiente de los residuos domésticos. Cuando este producto alcance el final de su vida útil, deberás extraer las pilas/baterías/acumuladores y llevarlo a un punto de recogida designado por las autoridades locales.

Para obtener información detallada acerca de la forma más adecuada de desechar sus aparatos eléctricos y electrónicos y/o las correspondientes baterías, el consumidor deberá contactar con las autoridades locales. El cumplimiento de las pautas anteriores ayudará a proteger el medio ambiente.

10. GARANTÍA Y SAT

Cecotec responderá ante el usuario o consumidor final de cualquier falta de conformidad que exista en el momento de la entrega del producto en los términos, condiciones y plazos que establece la normativa aplicable.

Se recomienda que las reparaciones se efectúen por personal especializado.

Si detecta una incidencia con el producto o tiene alguna consulta, póngase en contacto con el Servicio de Asistencia Técnica oficial de Cecotec a través del número de teléfono +34 96 321 07 28.

11. COPYRIGHT

Los derechos de propiedad intelectual sobre los textos de este manual pertenecen a CECOTEC INNOVACIONES, S.L. Quedan reservados todos los derechos. El contenido de esta publicación no podrá, ni en parte ni en su totalidad, reproducirse, almacenarse en un modo recuperación, transmitirse o distribuirse por ningún medio (electrónico, mecánico, fotocopia, grabación o similar) sin la previa autorización de CECOTEC INNOVACIONES, S.L.

1. PARTS AND COMPONENTS

Fig. 1.

1. Top cover
2. Control panel
3. Power cord
4. Drum
5. Service filter
6. Drain hose
7. Door
8. Detergent tank
9. Water supply hose

Attachments

Fig. 2.

1. Transport-bolt hole plug.
2. Cold water supply hose
3. Instruction manual

Please note

The graphics in this manual are schematic representations and may not exactly match the product.

2. BEFORE USE

- This appliance is packaged in a way as to protect it during transport. Take the device out of its box and remove all packaging materials. You can keep the original box and other packaging elements in a safe place. This will help you prevent product damage when transporting it in the future. In case the original packaging is disposed of, make sure all packaging materials are recycled accordingly.
- Make sure all parts and components are included and in good conditions. If any of them are missing or not in good condition, please contact the official Cecotec Technical Service immediately.

Box contents

- DressCode 121000 A washing machine.
- Cold water supply hose.
- Instruction manual.

Note:

- You must calibrate the washing machine before using it.
- Before the first wash, run a first cycle without laundry (i.e., with an empty drum) at low revolutions.

3. PRODUCT INSTALLATION

1. Place the washing machine on a stable, flat, and dry surface. Make sure the product does not crush the power cord. Avoid direct sunlight and ensure sufficient ventilation. Fig. 3
2. Make sure all extruded polystyrene packaging has been removed. Lift the washing machine and remove the base packing. Make sure the small triangle foam is removed along with the bottom one. If not, carefully position the washing machine sideways and remove it by hand. Fig. 4
3. Remove the tape securing the power supply cord and drain hose.
4. Remove the water supply hose from the drum.

Removing the transport bolts

- The transport bolts must be removed from the back of the washing machine before using the washing machine.
- Store the transport bolts in a place they can be easily retrieved from in case of future displacement of the washing machine.
- To remove the transport bolts, follow the steps below:
 1. Loosen the 4 bolts with a spanner and then remove them. Fig. 5
 2. Stop the holes with transport hole plugs.
 3. Keep the transport bolts properly for future use.

Levelling the washing machine Fig. 6**Warning**

The lock nuts on all four feet must be screwed tightly against the housing.

1. Loosen the lock nut.
2. Rotate the leg until it reaches the ground.
3. Adjust the leg height. Make sure the washing machine is level and fix the lock nuts.

Water supply hose connection**Connect the water supply hose following the steps below:**

1. Connect the water supply hose to the washing machine's water inlet valve as shown in Figure 7.
2. Connect the other end of the water supply hose to a suitable tap as shown in Figure 8.

Note:

- Do not twist, crush, or modify the water supply hose.
- Connect the water supply hose manually. Do not use tools.
- Check that the water hose is correctly installed.

Drain hose**There are two ways to place the end of the drain hose:**

- In a drainpipe. Fig. 9
- In a sink's drainpipe, over the trap. Fig. 10

Warning



- Do not kink or protract the drain hose.
- Position the drain hose properly, at 60-90 cm from the floor.
- When installing the drain hose, fix it properly. If drain hose is too long, do not force it into washing machine as it will cause abnormal noises.

4. OPERATION**Note**

- Please make sure the appliance is properly installed before operating it.
- This washing machine was test-checked before leaving the factory. To remove possible water residues and odours resulting from these tests, we recommend you run a complete cycle without laundry at low revolutions before the first wash.

Calibration

The device can detect the amount of laundry loaded. This feature optimises performance by minimising energy and water consumption, saving money and time. For this reason, it is recommended to calibrate the device for best use.

1. Make sure the inside of the drum is empty and close the door.
2. Plug the washing machine to a mains socket.
3. Turn on the washing machine and press [] and [] simultaneously for 10 seconds until the display shows "t19".
4. Press [] to start up the washing machine and wait until the display shows "****".

Using the washing machine

Fig. 11

1. Plug the washing machine to a mains socket.
2. Open the water supply tap.
3. Put the items to be washed into the washing machine.

4. Close the door.
5. Add detergent (and softener if necessary).
6. Turn the device on.
7. Turn the knob to select the desired programme.
8. Select function or use the default one.
9. Press [▷◊].
10. After washing, the machine will beep, and the display will show "End".

Note

- Add detergent to the I or prewash compartment only after selecting prewash.
- If any of the default options is selected, step 8 can be skipped.

Before each washing

- The washing machine should be operated within a temperature range of 0-40 °C. If used under 0°C, the inlet valve and draining system may be damaged. If the machine is placed or operated in rooms at 0 °C or below, it should be transferred to normal room temperature to ensure the water supply hose and drain hose are not frozen before use.
- Before washing, check the garments' labels (Fig. 12) and the cleaning product's instructions. Use non-foaming or less-foaming detergent suitable for machine washing.
- Empty the pockets of the clothes to be washed. Fig. 13.
- Knot the long strips, close zips, or tighten buttons. Fig. 14.
- Place small items in washing bags. Fig. 15.
- Turn delicate and long-fibre garments inside out. Fig. 16.
- Separate garments by colour and fabric type. Fig. 17.

Detergent tank

Fig. 18.

1. Prewash detergent tank
2. Softener tank
3. Main detergent tank
4. Detergent-tank release button

Note:

Do not put detergent in the prewash tank if you have not activated this option.

Programme	I	II	
Cotton	<input type="radio"/>	<input checked="" type="radio"/>	<input type="radio"/>
Synthetic	<input type="radio"/>	<input checked="" type="radio"/>	<input type="radio"/>
Mix	<input type="radio"/>	<input checked="" type="radio"/>	<input type="radio"/>
Bed linen	<input type="radio"/>	<input checked="" type="radio"/>	<input type="radio"/>
Baby Care	<input type="radio"/>	<input checked="" type="radio"/>	<input type="radio"/>
20°C		<input checked="" type="radio"/>	<input type="radio"/>
Express 15'		<input checked="" type="radio"/>	<input type="radio"/>
Sterilisation		<input checked="" type="radio"/>	<input type="radio"/>
Eco 40-60		<input checked="" type="radio"/>	<input type="radio"/>
Wool		<input checked="" type="radio"/>	<input type="radio"/>
Rinse&Spin			<input type="radio"/>
Spin Only			
Drum Clean			

Necessary
 Optional

Note

- If you use concentrated, filamentous, or additive detergent, we recommend you slightly dilute it with water to prevent the detergent tank inlet from clogging and causing water overflow.
- Choose a proper detergent suitable to every occasion for maximum performance. It is also important to always dose the recommended detergent amount.
- Use a reduced amount of detergent if the drum is not fully loaded.
- Adapt the detergent amount to the water-hardness type. The lower the water hardness, the lower the detergent amount.

The following indicators are a sign of detergent overdosing:

- Abundant foaming.
- Poor washing and rinsing results.
- The following indicators are a sign of detergent underdosing:
- Clothes lose colour or white turns grey.
- Build-up of scale deposits on the drum, heating element, and/or casting.

Detergent must be added in case I only after selecting the pre-washing function.

Recommended detergent	Wash cycles	Washing temperature (°C)	Type of laundry and textile
Heavy-duty detergent with bleaching agents and optical brighteners.	Cotton. Eco 40-60. Mix. Bed linen.	20/ 30/ 40/60	White laundry made from boil-proof cotton or linen.
Colour detergent without bleaching agent and optical brighteners.	Cotton. Mix. Bed linen.	Cold/20/ 30/ 40	Coloured laundry made from cotton or linen.
Colour or mild detergent without optical brighteners.	20 °C. Synthetic.	20	Coloured laundry made from easy care fibres or synthetic materials.
Mild washing detergent.	Synthetic.	20/ 30	Delicate textiles, silk, viscose.
Special wool detergent.	Wool.	20/ 30	Wool.

Control panel

Fig. 19 key:

1. On/Off: press the On/Off button to switch the washing machine on or off.
2. Start/Pause: press the button to start or pause the washing cycle.
3. Options: select an additional function, the light indicator will light when selected.
4. Programmes: Different types of programmes for different types of laundry.
5. Display: The display shows the settings, estimated time remaining, options, and status messages of the washing machine. The display will remain on through the cycle.

Fig. 20 key:

1. Display: shows washing info:

Washing time	1:25	Delayed-start time	2h
Revolutions per minute	400	Error	E 30
Programme end	End	Temperature	30

2. Prewash icon
3. Door Lock icon
4. Child lock icon
5. Delay Start icon
6. Quick Wash icon
7. Comfort Mode icon
8. Extra Rinse icon
9. SpaCare icon
10. Wash Status icons (Prewash, Wash, Rinse, Spin)
11. Clothes' Soiling-Level icon

5. PROGRAMMES

The table below shows the recommended load and the time displayed depending on the programme:

Programme	Load (kg)	Display time (h:min)
Cotton	12.0	3:39
Synthetic	6.0	3:18
Mix	12.0	1:20
Bed linen	12.0	1:48
Baby Care	12.0	1:42
20°C	6.0	1:01
Drum Clean	--	1:18
Spin Only Spin Only	12.0	0:12
Rinse&Spin	12.0	0:20
Wool	2.0	1:07
Eco 40-60	--	4:00

Sterilisation	6.0	2:27
Express 15'	2.0	0:15

Please note

The times shown in the table are for reference only. Times can vary depending on different factors.

Cycle	Recommended maximum capacity (kg)	Temperature setting	Cycle time (h:min)	Energy consumption (kWh/cycle)	Water consumption (l/cycle)	Highest temperature (°C)	Residual moisture content (%/rpm)
20°C	6.0	20	1:01	0.206	58	20	65%/1000
Cotton	12.0	60	3:39	1.910	99	60	53%/1400
Mix	12.0	40	1:20	0.988	99	40	70%/800
Express 15'	2.0	Cold	0:15	0.030	31	Cold	70%/800
Bed linen	12.0	40	1:48	1.037	99	40	65%/1000
Eco 40-60	12.0	-	4:00	1.186	82	39	53.9%/1350
	6.0	-	3:00	0.618	58	34	53.9%/1350
	3.0	-	3:00	0.253	47	27	53.9%/1350

Warnings:

- Check whether the water inside the drum has been drained before opening its door. Do not open the door if there is any water.
- Do not wash one garment only, as this could destabilise the washing machine. Always introduce at least 3 or 4 clothes so that draining can be done smoothly.
- The information given for the different programmes of the eco 40-60 programme are just indicative.
- The eco 40-60 programme can clean normally soiled cotton clothes declared as washable at 40°C or 60°C, together in the same cycle. This programme is used to assess compliance with the EU eco-design legislation.
- The times indicated for each programme match the length with standard loads and temperatures. Other loads and temperatures will need different programme length.
- The most efficient programmes in terms of energy consumption are generally those that are carried out at lower temperatures and longer length.
- Load the washing machine to the quantity estimated for each programme, this will help you save energy and water.
- The length, and energy and water consumption of each programme may vary according to the weight and type of laundry, the additional functions active, water, and room

temperature.

- It is recommended the use of liquid detergent for washing programmes at low temperature. You can vary the quantity of detergent according to the quantity of laundry and its soiling level. Follow the detergent manufacturer recommendations for the quantity of detergent you must use.
- Noise and remaining moisture level depend on the spin speed. The higher the spin speed, the higher the noise and the lower the remaining moisture level.
- You can access the product database where the information for this model is stored by scanning the QR code of the reference of your product (you will also find the energy label).

Product	Bolero DressCode 121000 A
Reference:	02517
QR code	

Use the programme that best suits the desired washing type:

Cotton	Hard-wearing textiles, heat-resistant textiles made of cotton or linen.
Synthetic	Wash synthetic articles, for example shirts, coats, mix. While washing the knitting textiles, detergent quantity shall be reduced due to its loose string construction and easily forming bubbles.
Mix	Mixed load consisting of textiles made of cotton and synthetics.
Bed linen	This programme is specially designed to wash bed linen such as duvets, sheets...
Baby Care	This programme is designed to wash baby clothes. The rinsing of clothes is better and leaves clothes cleaner to protect the baby's skin.
20°C	20 °C default, can choose cold water.

Drum Clean	This programme is designed to clean the drum and tube. Apply a 90°C sterilisation for an eco-friendlier washing. When running this programme, do not add clothes or other fabric types. You can add a cleaning agent to improve the programme's effectiveness.
Spin Only Spin Only	Extra Spin: you can select the drum's rotation speed.
Rinse&Spin	Extra rinse with spin.
Wool	Hand or machine-washable wool or rich-wool textiles. Gentle washing programme to prevent shrinkage, with longer programme pauses (textiles will be kept soaking).
Eco 40-60	The default temperature of this programme is 40 °C and cannot be modified. It is suitable to wash cotton laundry declared as washable at 40 °C or 60 °C, together in the same cycle.
Sterilisation	Keeps the washing temperature above 60 °C for more than 30 minutes to effectively remove harmful bacteria.
Express 15'	Extra-short programme, suitable for lightly soiled washing or for small amounts of laundry.

Warning:

Should the device shut off due to power supply shortage, the memory stores the previously selected programme. When turned back on, the device will resume operation with said programme.

Options

PROGRAMME	Default temperature (°C)	Default speed (rpm)	Additional available features
Cotton	40	800	Delayed Start, SpaCare, Prewash, Extra Rinse, Comfort Mode, Quick Wash

Synthetic	40	800	Delayed Start, Prewash, Extra Rinse, Comfort Mode, Quick Wash
Mix	40	800	Delayed Start, SpaCare, Prewash, Extra Rinse, Comfort Mode, Quick Wash
Bed linen	40	1000	Delayed Start, SpaCare, Prewash, Extra Rinse, Comfort Mode, Quick Wash
Baby Care	60	1000	Delayed Start, SpaCare, Prewash, Extra Rinse, Comfort Mode, Quick Wash
20°C	20	1000	Delayed Start, Extra Rinse, Comfort Mode, Quick Wash
Drum Clean	90	--	Delayed Start, Comfort Mode
Spin Only Spin Only	--	1000	Delayed Start, Comfort Mode
Rinse&Spin	--	1000	Delayed Start, Extra Rinse, Comfort Mode
Wool	40	600	Delayed Start, Extra Rinse, Comfort Mode
Eco 40-60	--	1400	Delay start
Sterilisation	70	800	Delayed Start, Extra Rinse, Comfort Mode
Express 15'	--	800	Delayed Start, Comfort Mode

Please note

- The table shows the cycles' options and how they can be adjusted.
- It also shows if some settings are not compatible with some cycles.

Selectable options Fig. 21

1. Delay start
2. Quick Wash
3. Temperature/Mute
4. Spin/Favourite
5. Functions
6. Comfort Mode
7. Child lock

Temperature

- The washing temperature can be adjusted by pressing the "Temperature/Mute" button.
- The pre-set temperatures are: Cold / 20 °C / 30 °C / 40 °C / 60 °C / 90 °C.

Spinning speed

- The spinning speed can be adjusted by pressing the "Spin/Favourite" button.
- The pre-set speeds are: 0 / 400 / 600 / 800 / 1000 / 1200 / 1400 rpm.

Delay start

1. Select a programme.
2. Press the "Delay Start" button to select the time (from 0 to 24 hours).
3. Press the "Start/Pause" button to activate the delay start function.

To cancel the function, press the "Delay Start" button before starting the programme until the display shows 0 h. If the programme has already started, restart the washing machine and select a new programme.

Pre-Wash

- Additional washing cycle prior to the main one to improve washing performance. Suitable for clothes that are very dirty.
- Note: detergent must be added to compartment I.
- To select it, press the "Functions" button until the "Prewash" icon lights up.

Extra rinse

- The laundry will undergo an additional water rinse after selecting this function.
- To select it, press the "Functions" button until the "Extra Rinse" icon lights up.

Soiling level (MAXICLEAN)

- Washing time will increase or decrease after selecting this function.
- To select it, press the "MAXICLEAN" button until selecting the appropriate soiling level: low, medium, or high (the corresponding icon will light up).

Quick Wash

- This function allows to reduce the washing-cycle time (depending on the selected programme).
- To select this function, press the "Quick Wash" button.

Favourite

- You can save the most frequently used programme.
- After choosing the programme and selecting the desired settings, press the "Spin/Favourite" button for 3 seconds before starting the washing cycle.
- The default programme is "Cotton".

SpaCare

- You can use this function with the following programmes: Cotton, Mix, Bed Linen, and Baby Care.
- Before the washing cycle, laundry is sterilised by steam in the drum.
- To select this function, press the "SPACARE" button.

Comfort Mode

- If this function is activated, the spinning speed is set to 800 rpm, even if the selected programme has a higher speed by default. In addition, the control panel sounds are deactivated.
- To activate this function, press the "Comfort Mode" button.

Child lock

- This function is intended to prevent children from misusing the control panel.
- All buttons will be locked except the On/Off button.
- To activate it, press the "Spin/Favourite" and "Functions" buttons simultaneously for about 3 seconds until you hear a beep. The "Child Lock" icon will light up.
- To deactivate the function, repeat the same process.

Warning:

- When the child lock is activated, the display will alternately show "CL" and the remaining time of the washing cycle. Pressing any other button will cause the child lock icon to flash for 3 seconds. When the programme is finished, the display will show "CL" and "END" alternately for about 10 seconds. Then, the icon will flash for 3 seconds.
- You must deactivate the child lock before selecting a new programme.

Mute Mode

- Select the programme and press the "Temperature/Mute" button for about 3 seconds to deactivate the control panel sound.
- To activate the sound again, repeat this process.
- The setting will be saved until next restart.

Reload

- This operation can be carried out during the washing process.
- Press the "Start/Pause" button for about 3 seconds to pause the washing cycle, unlock the door, and put new garments into the drum.
- If the drum is rotating with a large amount of hot water inside, the operation cannot be carried out for safety reasons (the door will remain locked).
- The following steps must be followed:
 1. Wait until the drum stops rolling.
 2. Check that the door is unlocked.

3. Open the door and carefully insert the laundry into the drum.
4. Close the door.
5. Press the "Start/Pause" button.

Warning:

Do not perform the Reload operation if the water level or temperature are high.

6. CLEANING AND MAINTENANCE

Warning:

Always switch off the machine and close the water inlet tap before cleaning or maintenance.

Cleaning the main body. Fig. 22

Proper maintenance can extend the device's lifespan. When necessary, you can clean the washing machine's surface with a soft, dry cloth or by using a small amount of neutral, non-abrasive detergent diluted with water. If water leaks or overflows, use a cloth to wipe it up and absorb the water immediately. Never use sharp objects to remove encrusted dirt.

Warning:

Never use abrasive or caustic agents, formic acids, or diluted solvents or similar substances such as alcohol.

Cleaning the drum

- Rust stains that may appear inside the drum due to the presence of metal objects should be cleaned as soon as possible using a non-chlorine detergent.
- Never use steel wool or similar items to clean the drum.

Please note

Keep the laundry away from the washing machine while cleaning the drum.

Cleaning the door. Fig. 23

- It is advisable to clean both the glass and the plastic door seal after each washing cycle.
- Remove accumulated lint, stains, or dirt to prevent possible leaks.
- Remove any objects that may have been caught in the seal, such as coins, buttons, etc.
- Use a soft cloth for cleaning.

Cleaning the inlet filter. Fig. 24

1. Close the water inlet tap and remove the water supply hose.
2. Clean the filter with a soft brush.
3. Loosen the water supply hose from the rear part of the washing machine. Remove the

filter using a pair of tweezers or long-nosed, non-cutting pliers.

4. Use a soft brush to clean the filter.
5. Reinstall the filter in the water inlet and connect the hose.
6. It is advisable to clean the inlet filter every 3 months to ensure the proper operation of the washing machine.

Note:

Decreasing water flow indicated that the filter must be cleaned.

Cleaning the detergent tank. Fig. 25

1. Open the tank and press down the release mechanism of the softener plastic cover. Pull the tank out of its housing. Clean the inside of the housing with a brush.
2. Lift the softener cover off the detergent tank and wash both items with warm, detergent-free water
3. Replace the softener cover and push the whole assembly back into place.

Note:

- Do not use abrasive or caustic agents to wash plastic parts.
- Cleaning is recommended every 3 months to ensure a normal operation of the washing machine.

Cleaning the drain pump filter. Fig. 26

1. Open the lower front cover.
2. Remove the filter by turning it counterclockwise.
3. Remove any objects that may have accumulated inside, such as buttons, coins, etc.
4. Replace the filter by turning it clockwise and close the cover.

Warning:

When the equipment is in use and depending on the selected programme, the pump may contain hot water. Never open the drain pump cover during a washing cycle. Always wait until the cycle is finished and the water has been drained. Make sure that filter is fitted properly.

7. TROUBLESHOOTING

Problem	Cause	Solution
The washing machine does not turn on	The door is not closed properly.	Restart after the door is closed. Check if there is laundry or dirt stuck.
The door does not open	The safety lock system is activated	Switch off the device and restart it.
Water leaks occur.	Bad connection between pipes and water supply hose or drainpipe.	Make sure the connections are working properly. Examine and remove any impurities from the drain pipe.
There are detergent remains in the detergent dispenser.	The detergent is highly concentrated.	Clean and dry the detergent dispenser. Slightly dilute the detergent with water.
The light indicators or the display do not light up.	The control board is disconnected, or the system connector has connection problems.	Contact the Technical Support Service of Cecotec.
Abnormal noise.	The transport bolts have not been removed. The floor is not level.	Check whether the transport bolts have been removed. Make sure the appliance is installed on a solid and level surface.

8. TECHNICAL SPECIFICATIONS

You can access the product database where the information for this model is stored by scanning the QR code on the energy label.

Product	Bolero DressCode 121000 A
Reference:	02517
QR code	
Maximum load (dry clothes)	12 kg
Rated power	2000 W
Water pressure	0.05 MPa~1 MPa
Power supply	220~240 V~, 50 Hz
Rated current	10 A
IPX	IPX4

Technical specifications may change without prior notification to improve product quality.

Made in China | Designed in Spain

9. DISPOSAL OF OLD ELECTRICAL AND ELECTRONIC APPLIANCES



This symbol indicates that, according to the applicable regulations, the product and/or battery must be disposed of separately from household waste. When this product reaches the end of its shelf life, you should dispose of the batteries/accumulators and take them to a collection point designated by the local authorities.

Consumers must contact their local authorities or retailer for information

concerning the correct disposal of old appliances and/or their batteries.
Compliance with the above guidelines will help protecting the environment.

10. TECHNICAL SUPPORT AND WARRANTY

Cecotec shall be liable to the end user or consumer for any lack of conformity that exists at the time of delivery of the product under the terms, conditions, and deadlines established by the applicable regulations.

It is recommended that repairs be carried out by qualified personnel.

If at any moment you detect any problem with your product or have any doubt, do not hesitate to contact Cecotec official Technical Support Service at +34 963 210 728.

11. COPYRIGHT

The intellectual property rights over the texts in this manual belong to CECOTEC INNOVACIONES, S.L. All rights reserved. The contents of this publication may not, in whole or in part, be reproduced, stored in a retrieval system, transmitted, or distributed by any means (electronic, mechanical, photocopying, recording, or similar) without the prior authorization of CECOTEC INNOVACIONES, S.L.

1. PIÈCES ET COMPOSANTS

Img. 1.

1. Couvercle supérieur
2. Panneau de contrôle
3. Câble d'alimentation
4. Tambour
5. Filtre à impuretés
6. Tuyau de vidange
7. Porte
8. Tiroir à lessive
9. Tuyau d'arrivée d'eau

Accessoires

Img. 2.

1. Caches pour les trous des boulons de transport
2. Tuyau d'arrivée d'eau froide
3. Manuel d'instructions

Note

Les graphiques de ce manuel sont des représentations schématiques et peuvent ne pas correspondre exactement à ceux du produit.

2. AVANT UTILISATION

- Cet appareil possède un emballage conçu pour le protéger pendant son transport. Sortez l'appareil de sa boîte et retirez tout le matériel qui compose l'emballage. Rangez la boîte d'origine et le reste des éléments provenant de l'emballage dans un endroit sûr pour éviter d'endommager l'appareil si vous devez le transporter à l'avenir. Si vous devez vous défaire de l'emballage d'origine, assurez-vous de recycler tous les éléments correctement.
- Assurez-vous que toutes les pièces et les composants sont inclus et en bon état. S'il manque une pièce, une partie, un accessoire ou que l'appareil ou ses accessoires ne sont pas en bon état, veuillez contacter le Service Après-Vente officiel de Cecotec.

Contenu de la boîte

- Lave-linge DressCode 121000 A
- Tuyau d'arrivée d'eau froide
- Manuel d'instructions

Notes :

- Calibrez le lave-linge avant de le mettre en fonctionnement.
- Avant le premier lavage, vous devez effectuer un cycle de lavage complet sans vêtements (c'est-à-dire avec un tambour vide) à basse vitesse.

3. INSTALLATION DU PRODUIT

1. Placez le lave-linge sur une surface plate, stable et sèche. Assurez-vous que l'appareil n'est pas sur le câble d'alimentation. Évitez l'exposition à la lumière solaire directe et assurez-vous que la pièce soit bien ventilée. Img. 3
2. Assurez-vous que tous les emballages en polystyrène extrudé ont été retirés. Levez le lave-linge et enlevez l'emballage de la base. Assurez-vous de retirer le petit triangle en mousse situé au niveau la partie inférieure. Si vous ne pouvez pas le faire, posez le lave-linge sur un côté et retirez-le manuellement. Img. 4
3. Retirez le ruban adhésif qui maintient le câble d'alimentation et le tuyau de vidange ensemble.
4. Extrayez le tuyau d'arrivée d'eau de l'intérieur du tambour.

Enlever les boulons de transport

- Avant d'installer le lave-linge, il faut enlever les boulons de transport de la partie arrière du lave-linge.
- Rangez les boulons de transport dans un endroit sûr où ils peuvent être facilement récupérés si un jour vous souhaitez déplacer le lave-linge.
- Pour retirer les boulons de transport, suivez les étapes ci-dessous :
 1. Dévissez les 4 vis à l'aide d'une clé puis retirez-les. Img. 5
 2. Couvrez les trous avec les caches fournies.
 3. Rangez les vis dans un lieu approprié.

Mettre à niveau le lave-linge. Img. 6**Avertissement**

Les écrous de blocage des 4 pieds doivent être bien serrés.

1. Desserrez l'écrou de sécurité.
2. Faites tourner le pied jusqu'à ce qu'il atteigne le sol.
3. Réglez la hauteur des pieds, assurez-vous que le lave-linge est de niveau et bloquez les écrous de sécurité.

Raccorder le tuyau d'arrivée d'eau**Raccordez le tuyau d'arrivée d'eau en suivant les étapes ci-dessous :**

1. Raccordez le tuyau d'arrivée d'eau à la valve d'entrée d'eau du lave-linge comme indiqué sur l'image 7.
2. Raccordez l'autre extrémité du tuyau d'arrivée d'eau à un robinet compatible, comme indiqué sur l'image 8.

Notes :

- Veuillez ne pas plier, écraser ou modifier le tuyau d'arrivée d'eau.
- Raccordez le tuyau d'arrivée d'eau manuellement, n'utilisez pas d'outils.
- Vérifiez que le tuyau d'eau est correctement installé.

Tuyau de vidange**L'extrémité du tuyau de vidange peut être positionnée de 2 façons différentes :**

- Dans une conduite d'évacuation. Img. 9
- Raccordé au tuyau d'évacuation situé au-dessus du siphon du lavabo. Img. 10

Avertissement

- Ne tordez ni n'étirez le tuyau de vidange.
- Placez bien le tuyau de vidange, à 60-90 cm du sol.
- Lorsque vous installez le tuyau de vidange, fixez-le bien. Si le tuyau de vidange est trop long, ne le forcez pas à entrer dans le lave-linge car cela pourrait provoquer un bruit inhabituel.



4. FONCTIONNEMENT**Avertissement**

- Assurez-vous que l'appareil est bien installé avant de le mettre en fonctionnement.
- Ce lave-linge a été testé avant de quitter l'usine. Pour éliminer les possibles résidus d'eau et les odeurs résultant de ces tests, il est recommandé d'effectuer un cycle complet sans linge à faible révolution avant le premier lavage.

Calibrage

L'appareil est capable de détecter la quantité de linge ajoutée. Cette fonction optimise le rendement du lave-linge en minimisant la consommation d'énergie et d'eau, ce qui permet d'économiser de l'argent et du temps. Pour cette raison, il est recommandé de calibrer l'appareil pour une utilisation optimale.

1. Assurez-vous que l'intérieur du tambour est vide et fermez le hublot.

2. Branchez le lave-linge à une prise de courant.
3. Allumez le lave-linge et appuyez sur [] et [] en même temps pendant 10 secondes jusqu'à ce que « t19 » s'affiche sur l'écran.
4. Appuyez sur [] pour mettre le lave-linge en fonctionnement et attendez que « **** » s'affiche sur l'écran.

Comment utiliser le lave-linge

Img. 11

1. Branchez le lave-linge à une prise de courant.
2. Ouvrez le robinet d'arrivée d'eau.
3. Mettez les articles à laver dans le lave-linge.
4. Fermez la porte.
5. Ajoutez la lessive (et l'adoucissant si nécessaire).
6. Allumez l'appareil.
7. Tournez le sélecteur pour sélectionner le programme souhaité.
8. Sélectionnez une fonction ou utilisez-en une préconfigurée.
9. Appuyez sur [].
10. Après le lavage, le lave-linge bipera et l'écran affichera « End ».

Avertissement

- Ajoutez la lessive dans le compartiment I ou le compartiment de prélavage seulement après avoir sélectionné la fonction de prélavage.
- Si vous sélectionnez une fonction préconfigurée, vous pouvez passer l'étape 8.

Avant de laver

- Le lave-linge doit s'utiliser dans des espaces où la température soit comprise entre 0 °C et 40 °C. Lorsque vous l'utilisez dans un endroit où la température soit inférieure à 0 °C, la vanne d'arrivée d'eau et le système de vidange pourraient s'abîmer. Si vous le placez ou l'allumez dans des endroits avec une température égale ou inférieure à 0 °C, vous devez immédiatement le placer dans un endroit à température ambiante pour éviter que le tuyau d'arrivée d'eau et le tuyau de vidange ne gèlent avant de les utiliser.
- Avant de laver votre linge, vérifiez les étiquettes (Img. 12) et les instructions des produits que vous allez utiliser. Utilisez une lessive qui produise peu ou rien de mousse et que convienne pour une utilisation au lave-linge.
- Videz les poches des vêtements que vous allez laver. Img. 13.
- Faites un nœud avec les bandes ou les lacets, fermez les fermetures éclair et attachez les boutons. Img. 14.
- Placez les petits vêtements dans un filet à linge. Img. 15.
- Retournez les vêtements délicats et à fibres longues. Img. 16.
- Séparez les vêtements en fonction de la couleur et du type de tissu. Img. 17.

Tiroir à lessive

Img. 18.

1. Réservoir de lessive pour le prélavage
2. Réservoir de l'adoucissant
3. Réservoir principal de lessive
4. Bouton de libération du tiroir à lessive

Note

N'introduisez pas de lessive dans le réservoir de prélavage si vous n'avez pas activé cette option.

Programme	I	II	
Coton (Cotton)	<input type="radio"/>	<input checked="" type="radio"/>	<input type="radio"/>
Synthétique (Synthetic)	<input type="radio"/>	<input checked="" type="radio"/>	<input type="radio"/>
Mix	<input type="radio"/>	<input checked="" type="radio"/>	<input type="radio"/>
Linge de lit (Bed linen)	<input type="radio"/>	<input checked="" type="radio"/>	<input type="radio"/>
Vêtements de bébé (Baby Care)	<input type="radio"/>	<input checked="" type="radio"/>	<input type="radio"/>
20 °C		<input checked="" type="radio"/>	<input type="radio"/>
Express 15'		<input checked="" type="radio"/>	<input type="radio"/>
Mode Hygiène (Sterilization)		<input checked="" type="radio"/>	<input type="radio"/>
Eco 40-60		<input checked="" type="radio"/>	<input type="radio"/>
Laine (Wool)		<input checked="" type="radio"/>	<input type="radio"/>
Rinçage (Rinse&Spin)			<input type="radio"/>
Essorage (Spin Only)			
Nettoyage du tambour (Drum Clean)			

Nécessaire
Optionnel

Avertissement

- Si vous utilisez de la lessive concentrée, filandreuse ou additive, il est recommandé de la diluer légèrement avec de l'eau pour éviter que l'entrée du réservoir de lessive ne se bouche et ne provoque un débordement d'eau.
- Choisissez une lessive pour lave-linge appropriée à chaque occasion pour un rendement maximal. Il est également important de doser la quantité recommandée de lessive à chaque fois.
- Utilisez une quantité réduite de lessive si le tambour n'est pas complètement rempli.
- Adaptez la quantité de lessive au type de dureté de l'eau. Plus la dureté de l'eau est faible, plus la quantité de lessive est faible.

Les indicateurs suivants sont le signe de surdosage de lessive :

- Abondante formation de mousse.
- Mauvais résultats de lavage et de rinçage.
- Les indicateurs suivants sont le signe que le dosage de lessive est insuffisant :
- Les vêtements perdent leur couleur ou le blanc devient gris.
- Accumulation de dépôts calcaires sur le tambour, l'élément chauffant et/ou le linge.

Ajoutez la lessive dans le compartiment « I » seulement après avoir sélectionné la fonction de pré-lavage.

Lessive recommandée	Cycles de lavage	Température de lavage (°C)	Type de vêtements et de textiles
Lessive de nettoyage en profondeur avec des agents blanchissants et azurants optiques.	Coton (Cotton). Eco 40-60. Mix. Linge de lit (Bed linen).	20/ 30/ 40/ 60	Linge blanc en coton ou en lin résistant aux hautes températures.
Lessive pour la couleur avec agents blanchissants et azurants optiques.	Coton (Cotton). Mix. Linge de lit (Bed linen).	Froid 20/ 30/ 40	Vêtements en coton ou en lin de couleur.
Lessive colorée ou douce sans azurants optiques.	20 °C. Synthétique (Synthetic).	20	Vêtements colorés en fibres easy care ou en matières synthétiques.
Lessive douce.	Synthétique (Synthetic).	20/ 30	Tissus délicats, soie, viscose.
Lessive spéciale pour laine.	Laine (Wool).	20/ 30	Laine.

Panneau de contrôle

Image 19

1. Connexion/Déconnexion : appuyez sur le bouton de connexion/déconnexion pour allumer ou éteindre le lave-linge.
2. Démarrage/Pause : Appuyez sur le bouton Départ/Pause pour démarrer ou mettre en pause le cycle de lavage.
3. Options : Sélectionnez une option additionnelle ; le témoin lumineux s'allumera lorsque vous en sélectionnez une.
4. Programmes : Différents programmes pour différents types de linges.
5. Écran : L'écran affiche les réglages, le temps restant, les options et les messages d'avertissement du lave-linge. L'écran restera allumé pendant le cycle de lavage.

Image 20

1. Écran : affiche des informations sur le lavage.

Temps de lavage	1:25	Temps de démarrage différé	2h
Tours par minute	400	Erreur	E30
Fin du programme	End	Température	30

2. Icône de pré-lavage
3. Icône de verrouillage de la porte
4. Icône Sécurité enfants
5. Icône de départ différé
6. Icône de lavage rapide
7. Icône du mode Nuit (Comfort Mode)
8. Icône de rinçage supplémentaire
9. Icône SpaCare
10. Icônes d'état de lavage (pré-lavage, lavage, rinçage, essorage)
11. Icône du niveau de salissure des vêtements

5. PROGRAMMES

Le tableau suivant indique la charge recommandée et le temps affiché en fonction du programme :

Programme	Charge (kg)	Temps sur l'écran (h:min)
Coton (Cotton)	12.0	3:39

Synthétique (Synthetic)	6.0	3:18
Mix	12.0	1:20
Linge de lit (Bed linen)	12.0	1:48
Vêtements de bébé (Baby Care)	12.0	1:42
20 °C	6.0	1:01
Nettoyage du tambour (Drum Clean)	--	1:18
Essorage (Spin Only)	12.0	0:12
Rinçage (Rinse&Spin)	12.0	0:20
Laine (Wool)	2.0	1:07
Eco 40-60	--	4:00
Mode Hygiène (Sterilization)	6.0	2:27
Express 15'	2.0	0:15

Note

Les temps indiqués servent uniquement de référence. Le temps peut varier en fonction de différents facteurs.

Cycle	Capacité maximale recommandée (kg)	Réglage de la température	Durée du cycle (h:min)	Consommation d'énergie (kWh/cycle)	Consommation d'eau (L/cycle)	Température la plus élevée (°C)	Humidité résiduelle (%/tr/min)
20 °C	6.0	20	1:01	0.206	58	20	65%/1000
Coton (Cotton)	12.0	60	3:39	1.910	99	60	53%/1400
Mix	12.0	40	1:20	0.988	99	40	70%/800
Express 15'	2.0	Froide	0:15	0.030	31	Froid	70%/800
Linge de lit (Bed linen)	12.0	40	1:48	1.037	99	40	65%/1000
Eco 40-60	12.0	-	4:00	1.186	82	39	53.9%/1350
	6.0	-	3:00	0.618	58	34	53.9%/1350
	3.0	-	3:00	0.253	47	27	53.9%/1350

Avertissements :

- Vérifiez qu'il n'y ait pas d'eau dans le tambour avant d'ouvrir la porte. N'ouvrez pas la porte s'il y a encore de l'eau.
- Ne lavez qu'un seul vêtement, cela pourrait déstabiliser le lave-linge. Insérez toujours un minimum de 3 ou 4 vêtements afin que le drainage puisse se faire sans problème.
- Les informations données pour les programmes autres que le programme Eco 40-60 ne sont qu'indicatives.
- Le programme ECO 40-60 est capable de nettoyer dans le même cycle du linge en coton normalement sale lavable à 40 °C ou 60 °C. Ce programme s'utilise pour évaluer la conformité à la législation européenne en matière d'éco-conception.
- Les temps indiqués pour chaque programme correspondent à la durée avec une charge et une température standard. D'autres types de charge et de température correspondront à des temps différents.
- Les programmes les plus efficaces pour économiser de l'énergie sont généralement ceux qui fonctionnent à des températures plus basses et d'une durée plus longue.
- Chargez le lave-linge jusqu'à la capacité indiquée pour chaque programme, cela vous permettra d'économiser de l'eau et de l'énergie.
- La durée des programmes, la consommation d'énergie et d'eau peuvent varier en fonction du poids et du type de linge, des fonctions supplémentaires sélectionnées, de l'eau et de la température ambiante.
- Il est recommandé d'utiliser une lessive liquide pour les programmes de lavage à basse température. La quantité de lessive peut varier en fonction de la quantité de linge et du degré de salissure. Suivez les recommandations des fabricants de lessives quant à la quantité de lessive à utiliser.
- Le bruit et le niveau d'humidité restant dépendent de la vitesse d'essorage. Plus la vitesse d'essorage est élevée, plus le bruit est élevé et plus le taux d'humidité résiduelle est faible.
- Vous pouvez accéder à la base de données des produits où sont stockées les informations relatives à chaque modèle en scannant le code QR de votre modèle (figurant aussi sur l'étiquette énergétique).

Produit	Bolero DressCode 121000 A
Référence	02517
Code QR	

Utilisez le programme le plus approprié en fonction du type de lavage que vous souhaitez effectuer :

Coton (Cotton)	Tissus résistants et durs en coton ou lin.
Synthétique (Synthetic)	Pour laver des vêtements synthétiques comme des chemises, des manteaux, mixte. Si vous lavez des vêtements en tricot, réduisez la quantité de lessive car ils sont plus susceptibles de former des bulles.
Mix	Pour laver les tissus en coton et synthétiques.
Linge de lit (Bed linen)	Ce programme est spécialement conçu pour le lavage du linge de lit tel que couettes, draps...
Vêtements de bébé (Baby Care)	Ce programme est conçu pour laver les vêtements des bébés. Le rinçage des vêtements est plus efficace et les vêtements sortent plus propres pour protéger la peau du bébé.
20 °C	20 °C par défaut, vous pouvez sélectionner l'eau froide.
Nettoyage du tambour (Drum Clean)	Ce programme est utilisé pour nettoyer le tambour et le tube. Il procède à une stérilisation à 90 °C pour rendre le lavage plus respectueux de l'environnement. Lorsque vous exécutez ce programme, n'ajoutez pas de vêtements ou d'autres textiles. Vous pouvez ajouter un produit de nettoyage pour augmenter l'efficacité de ce programme.
Essorage (Spin Only)	Essorage supplémentaire, vous pouvez sélectionner la vitesse de rotation du tambour.
Rinçage (Rinse&Spin)	Rinçage extra et essorage.
Laine (Wool)	Laine qui convient pour le lavage à main ou au lave-linge, ainsi que vêtements avec un grand pourcentage de laine. Programme de lavage délicat pour éviter que les vêtements ne rétrécissent, avec des pauses plus longues (les vêtements sont maintenus trempés).

Eco 40-60	La température par défaut de ce programme est de 40 °C et ne peut être modifiée. Convient pour le lavage de vêtements en coton déclarés comme lavables à 40 °C ou 60 °C, dans le même cycle.
Mode Hygiène (Sterilization)	Il maintient la température de lavage au-dessus de 60 °C pendant plus de 30 minutes pour tuer efficacement les bactéries nocives.
Express 15'	Programme extra court pour le lavage léger de vêtements peu sales ou pour une petite quantité de vêtements.

Avvertissement

En cas de panne de courant pendant le fonctionnement du lave-linge, la mémoire enregistre le programme précédemment sélectionné. L'appareil poursuivra ce programme une fois l'alimentation électrique rétablie.

Options

PROGRAMME	Température par défaut (°C)	Vitesse par défaut (tr/min)	Fonctions supplémentaires disponibles
Coton (Cotton)	40	800	Démarrage différé, SpaCare, Prélavage, Rinçage supplémentaire, Mode Nuit, Lavage rapide.
Synthétique (Synthetic)	40	800	Démarrage différé, Prélavage, Rinçage supplémentaire, Mode Nuit, Lavage rapide.
Mix	40	800	Démarrage différé, SpaCare, Prélavage, Rinçage supplémentaire, Mode Nuit, Lavage rapide.
Linge de lit (Bed linen)	40	1000	Démarrage différé, SpaCare, Prélavage, Rinçage supplémentaire, Mode Nuit, Lavage rapide.
Vêtements de bébé (Baby Care)	60	1000	Démarrage différé, SpaCare, Prélavage, Rinçage supplémentaire, Mode Nuit, Lavage rapide.

20 °C	20	1000	Démarrage différé, Rinçage supplémentaire, Mode Nuit, Lavage rapide.
Nettoyage du tambour (Drum Clean)	90	--	Démarrage différé, Mode Nuit.
Essorage (Spin Only)	--	1000	Démarrage différé, Mode Nuit.
Rinçage (Rinse&Spin)	--	1000	Démarrage différé, Rinçage supplémentaire, Mode Nuit.
Laine (Wool)	40	600	Démarrage différé, Rinçage supplémentaire, Mode Nuit.
Eco 40-60	--	1400	Départ différé
Mode Hygiène (Sterilization)	70	800	Démarrage différé, Rinçage supplémentaire, Mode Nuit.
Express 15'	--	800	Démarrage différé, Mode Nuit.

Note

- Le tableau indique quel cycle offre quelles options et comment elles peuvent être ajustées.
- Il indique également si un réglage n'est pas compatible avec un cycle.

Options à sélectionner. Img. 21

1. Départ différé
2. Lavage rapide
3. Température/Mode Silencieux
4. Essorage/Favoris
5. Fonctions
6. Mode Nuit (Comfort Mode)
7. Sécurité enfants

Température

- La température de lavage peut être réglée en appuyant sur le bouton « Température/Mode Silencieux ».
- Les températures préconfigurées sont : Froide / 20 °C / 30 °C / 40 °C / 60 °C / 90 °C.

Essorage (vitesse)

- La vitesse d'essorage peut être réglée en appuyant sur le bouton « Essorage/Favoris ».
- Les vitesses prérégées sont : 0 / 400 / 600 / 600 / 800 / 1000 / 1200 / 1400 tr/min.

Départ différé (Delay)

1. Sélectionnez un programme.
2. Appuyez sur le bouton « Départ différé » pour sélectionner le temps (de 0 à 24 heures).
3. Appuyez sur le bouton « Démarrage/Pause » pour activer la fonction de départ différé.

Pour annuler cette fonction, appuyez sur le bouton « Départ différé » avant de lancer le programme jusqu'à ce que l'écran affiche 0 h. Si un programme a déjà commencé, éteignez le lave-linge, rallumez-le et sélectionnez un nouveau programme.

Prélavage

- Fonction de lavage supplémentaire avant le début du cycle de lavage principal pour augmenter le rendement du lavage. Ce programme convient aux vêtements très sales.
- Note : la lessive doit être ajoutée dans le compartiment I.
- Pour sélectionner cette option, appuyez sur le bouton « Fonctions » jusqu'à ce que l'icône « Prélavage » s'allume.

Rinçage extra

- Un rinçage supplémentaire sera effectué avoir sélectionné cette fonction.
- Pour sélectionner cette option, appuyez sur le bouton « Fonctions » jusqu'à ce que l'icône « Rinçage supplémentaire » s'allume.

Niveau de salissure (MAXICLEAN)

- Le temps de lavage augmentera ou diminuera après avoir sélectionné cette fonction.
- Pour sélectionner cette fonction, appuyez sur le bouton « MAXICLEAN » jusqu'à ce que le niveau de salissure souhaité soit sélectionné : faible, moyen ou élevé (l'icône correspondante s'allumera).

Lavage rapide

- Cette fonction vous permet de réduire le temps du cycle de lavage (en fonction du programme sélectionné).
- Pour sélectionner cette fonction, appuyez sur le bouton « Lavage rapide ».

Favoris

- Il est possible d'enregistrer le programme le plus fréquemment utilisé.
- Après avoir choisi le programme et réglé les options souhaitées, appuyez sur le bouton « Essorage/Favoris » pendant 3 secondes avant de lancer le cycle de lavage.
- Le programme préconfiguré par défaut est « Coton ».

SpaCare

- Vous pouvez utiliser cette fonction dans les programmes suivants : Coton, Mix, Linge de lit et Vêtements de bébé.

- Avant le cycle de lavage, le linge qui se trouve dans le tambour est stérilisé à la vapeur.
- Pour sélectionner cette fonction, appuyez sur le bouton « SPACARE ».

Mode Nuit (Comfort Mode)

- Si vous activez cette fonction, la vitesse d'essorage est fixée à 800 tr/min, même si le programme sélectionné a une vitesse plus élevée par défaut. En plus, les sons du panneau de contrôle seront désactivés.
- Pour activer cette fonction, appuyez sur le bouton « Mode Nuit (Comfort Mode) ».

Sécurité enfants

- Cette fonction permet d'empêcher les enfants de manipuler le panneau de contrôle.
- Tous les boutons seront verrouillés, sauf le bouton de connexion/déconnexion.
- Pour activer cette fonction, appuyez en même temps sur les boutons « Essorage/Favoris » et « Fonctions » pendant environ 3 secondes jusqu'à ce que vous entendiez un bip. L'icône « Sécurité enfants » s'allumera.
- Pour désactiver cette fonction, répétez le même processus.

Avertissement

- Lorsque la sécurité enfants est activée, l'écran affichera alternativement « CL » et le temps restant du cycle de lavage. Si vous appuyez sur un autre bouton, l'icône de sécurité enfants clignotera pendant 3 secondes. Lorsque le programme est terminé, « CL » et « END » s'afficheront sur l'écran en alternance pendant 10 secondes, puis l'icône clignotera pendant 3 secondes.
- Vous devez désactiver la sécurité enfants avant de sélectionner un nouveau programme.

Mode Silencieux

- Sélectionnez le programme et appuyez sur le bouton « Température/Mode Silencieux » pendant environ 3 secondes pour désactiver le son du panneau de contrôle.
- Pour activer de nouveau le son, répétez ce processus.
- La configuration sera conservée jusqu'au prochain redémarrage.

Ajout de linge (Reload)

- Cette opération peut être effectuée pendant le processus de lavage.
- Appuyez sur le bouton « Démarrage/Pause » pendant environ 3 secondes pour interrompre le cycle de lavage, déverrouiller la porte et permettre l'introduction de nouveaux articles dans le tambour.
- Si le tambour tourne avec une grande quantité d'eau à haute température à l'intérieur, cette opération ne pourra pas être effectuée pour des raisons de sécurité (la porte restera verrouillée).
- Suivez les étapes suivantes :
 1. Attendez à ce que le tambour arrête de tourner.

2. Vérifiez que la porte est déverrouillée.
3. Ouvrez la porte et insérez le linge avec précaution dans le tambour.
4. Fermez la porte.
5. Appuyez sur le bouton « Démarrage/Pause ».

Avertissement

N'ajoutez pas d'articles lorsque le niveau d'eau est élevé ou que la température de l'eau est élevée.

6. NETTOYAGE ET ENTRETIEN

Avertissement :

Avant tout nettoyage ou entretien, éteignez toujours le lave-linge et fermez le robinet d'arrivée d'eau.

Nettoyage de l'unité principale. Img. 22

Un entretien approprié peut prolonger la durée de vie de l'appareil. Vous pouvez nettoyer la surface du lave-linge avec un chiffon doux et sec ou en utilisant, si nécessaire, une petite quantité de produit de nettoyage neutre et non abrasif dilué dans de l'eau. Si de l'eau fuit ou déborde, utilisez un chiffon pour l'essuyer et absorber l'eau immédiatement. N'utilisez jamais d'éléments pointus pour enlever la saleté incrustée.

Avertissement

N'utilisez jamais d'agents abrasifs ou caustiques, d'acides formiques ou de solvants dilués ainsi que des substances similaires comme l'alcool.

Nettoyage du tambour

- Les taches de rouille qui peuvent apparaître à l'intérieur du tambour en raison de la présence d'objets métalliques doivent être éliminées dès que possible à l'aide d'un produit de nettoyage sans chlore.
- N'utilisez jamais de paille de fer ou d'objets similaires pour nettoyer le tambour.

Note

Ne laissez pas le linge à proximité du lave-linge pendant le nettoyage du tambour.

Nettoyage du hublot. Img. 23

- Il est conseillé de nettoyer le hublot et le joint en plastique après chaque cycle de lavage.
- Retirez les peluches, les taches ou la saleté accumulée pour éviter de possibles fuites.
- Retirez tous les objets qui ont pu rester coincés dans le joint, comme des pièces, des boutons, etc.
- Utilisez un chiffon doux pour le nettoyage.

Nettoyage du filtre d'entrée. Img. 24

1. Fermez le robinet d'arrivée d'eau et retirez le tuyau d'alimentation en eau.
2. Nettoyez le filtre avec une brosse douce.
3. Dévissez le tuyau d'arrivée d'eau de la partie arrière du lave-linge. Retirez le filtre à l'aide d'une pince ou d'une pince à long bec non coupante.
4. Nettoyez le filtre à l'aide d'une brosse douce.
5. Réinstallez le filtre dans l'entrée d'eau et raccordez le tuyau.
6. Il est conseillé de nettoyer le filtre d'entrée tous les 3 mois pour assurer le bon fonctionnement du lave-linge.

Note

La diminution du flux d'eau est un signal qui indique qu'il faut nettoyer le filtre.

Nettoyage du tiroir à lessive. Img. 25

1. Ouvrez le tiroir à lessive et appuyez sur le mécanisme de libération du couvercle en plastique du réservoir de l'adoucissant. Sortez le tiroir à lessive. Nettoyez l'intérieur du trou avec une brosse.
2. Soulevez le couvercle de l'adoucissant dans le tiroir à lessive et lavez les deux éléments avec de l'eau tiède sans utiliser de produit de nettoyage.
3. Placez de nouveau le couvercle de l'adoucissant et remettez l'ensemble en place en le poussant.

Note

- N'utilisez pas d'agents abrasifs ou caustiques pour laver les pièces en plastique.
- Il est recommandé de réaliser un nettoyage tous les 3 mois pour assurer le fonctionnement normal du lave-linge.

Nettoyage du filtre de la pompe de vidange. Img. 26

1. Ouvrez le couvercle inférieur avant.
2. Retirez le filtre en le tournant dans le sens inverse des aiguilles d'une montre.
3. Retirez tous les objets qui pourraient se trouver à l'intérieur, tels que les boutons, les pièces, etc.
4. Placez de nouveau le filtre en le tournant dans le sens des aiguilles d'une montre et fermez le couvercle.

Avertissement

Lorsque l'appareil est utilisé et en fonction du programme sélectionné, la pompe peut contenir de l'eau chaude. N'ouvrez jamais le couvercle de la pompe de vidange pendant un cycle de lavage, attendez toujours que le cycle soit terminé et que l'eau ait été évacuée. Assurez-vous que le filtre est correctement placé.

7. RÉOLUTION DE PROBLÈMES

Problème	Cause	Solution
Le lave-linge ne s'allume pas.	La porte n'est pas bien fermée.	Fermez la porte et démarrez. Vérifiez s'il y a du linge ou de la saleté coincée.
La porte ne s'ouvre pas.	Le système de verrouillage de sécurité est activé.	Éteignez l'appareil et redémarrez-le.
Des fuites d'eau se produisent.	Mauvaise connexion entre les tuyauteries et le tuyau d'arrivée d'eau ou le tuyau de vidange.	Vérifiez les connexions pour vous assurer que le raccordement est correct. Examinez et éliminez toute impureté du tuyau de vidange.
Il y a des restes de lessive dans le tiroir à lessive.	La lessive est trop concentrée.	Nettoyez et séchez le tiroir à lessive. Diluez légèrement la lessive avec de l'eau.
Les témoins lumineux ou l'écran ne s'allument pas.	La carte de contrôle n'est pas connectée ou le connecteur du système a des problèmes de connexion.	Contactez le Service Après-Vente Officiel de Cecotec.
Bruit bizarre.	Les boulons de transport n'ont pas été retirés. Le sol n'est pas de niveau.	Vérifiez que vous avez enlevé les boulons de transport. Assurez-vous que l'appareil est placé sur une surface stable et plate.

8. SPÉCIFICATIONS TECHNIQUES

Vous pouvez accéder à la base de données des produits où sont stockées les informations relatives à votre modèle en scannant le code QR de votre modèle (figurant aussi sur l'étiquette énergétique).

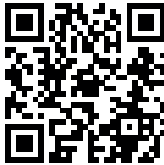
Produit	Bolero DressCode 121000 A
Référence	02517
Code QR	
Capacité de charge maximale (linge sec)	12 kg
Puissance nominale	2000 W
Pression de l'eau	0.05 MPa~1 MPa
Source d'alimentation	220 - 240 V~, 50 Hz
Courant nominal	10 A
IPX	IPX4

Les spécifications techniques peuvent être modifiées sans notification préalable afin d'améliorer la qualité du produit.

Produit fabriqué en Chine | Conçu en Espagne

9. RECYCLAGE DES ÉQUIPEMENTS ÉLECTRIQUES ET ÉLECTRONIQUES



Ce symbole indique que, conformément à la réglementation en vigueur, le produit et/ou la batterie doivent être éliminés séparément des déchets municipaux. Lorsque ce produit atteint la fin de sa vie utile, vous devez retirer les piles ou batteries et les apporter à un point de collecte désigné par les autorités locales.

Pour obtenir des informations détaillées sur la manière la plus adéquate de

vous défaire de vos appareils électriques et électroniques et/ou des batteries correspondantes, vous devez contacter les autorités locales.

Le respect des directives susmentionnées contribuera à la protection de l'environnement.

10. GARANTIE ET SAV

Cecotec est responsable envers l'utilisateur final ou le consommateur de tout défaut de conformité existant au moment de la livraison du produit dans les termes, conditions et délais établis par la réglementation applicable.

Il est recommandé que les réparations soient effectuées par du personnel qualifié.

Si vous détectez un incident ou un problème avec le produit, vous devez contacter le Service Après-Vente Officiel de Cecotec au +34 9 63 21 07 28.

11. COPYRIGHT

Les droits de propriété intellectuelle des textes de ce manuel appartiennent à CECOTEC INNOVACIONES, S.L. Tous droits réservés. Le contenu de cette publication ne peut être, en totalité ou en partie, reproduit, stocké dans un système de récupération de données, transmis ou distribué par quelque moyen que ce soit (électronique, mécanique, photocopie, enregistrement ou similaire) sans l'autorisation préalable de CECOTEC INNOVACIONES, S.L.

1. TEILE UND KOMPONENTEN

Abb. 1.

1. Obere Abdeckung
2. Bedienfeld
3. Stromkabel
4. Trommel
5. Betriebsfilter
6. Entwässerungsrohr
7. Tür
8. Waschmittelbehälter
9. Wasserversorgungsschlauch

Zubehör

Abb. 2.

1. Verschlussstopfen der Transportbolzen
2. Kaltwasserversorgungsschlauch
3. Bedienungsanleitung

Hinweis

Die Grafiken in dieser Bedienungsanleitung sind schematische Darstellungen und entsprechen möglicherweise nicht genau dem Gerät.

2. VOR DEM GEBRAUCH

- Dieses Gerät ist so verpackt, dass es während des Transports geschützt bleibt. Nehmen Sie das Gerät aus dem Karton und entfernen Sie das gesamte Verpackungsmaterial. Bewahren Sie die Verpackung an einem sicheren Ort auf, damit das Gerät nicht beschädigt wird, wenn Sie ihn später transportieren müssen. Wenn Sie die Originalverpackung entsorgen möchten, stellen Sie sicher, dass alle Artikel wiederverwerten.
- Prüfen Sie, ob die Lieferung vollständig und in gutem Zustand ist. Wenn die Lieferung fehlen oder nicht in gutem Zustand sind, kontaktieren Sie den technischen Kundendienst von Cecotec.

Vollständiger Inhalt

- Waschmaschine DressCode 121000 A.
- Kaltwasserversorgungsschlauch.
- Bedienungsanleitung.

Hinweise:

- Sie müssen die Waschmaschine kalibrieren, bevor Sie sie in Betrieb nehmen.
- Vor dem ersten Waschgang müssen Sie einen kompletten Waschgang ohne Wäsche (d. h. mit leerer Trommel) bei niedriger Drehzahl durchführen.

3. INSTALLATION DES VENTILATORS

1. Stellen Sie die Waschmaschine auf eine ebene, stabile und trockene Fläche. Achten Sie darauf, dass es nicht auf dem Stromkabel liegt. Vermeiden Sie direkte Sonneneinstrahlung und sorgen Sie für eine gute Belüftung. Abb. 3
2. Vergewissern Sie sich, dass alle Verpackungen aus extrudiertem Polystyrol entfernt worden sind. Heben Sie die Unterlegscheibe an und entfernen Sie die Verpackung von der Basis. Achten Sie darauf, das kleine Schaumstoffdreieck an der Unterseite zu entfernen. Wenn dies nicht möglich ist, stützen Sie die Waschmaschine an einer Seite ab und nehmen Sie sie von Hand heraus. Abb. 4
3. Entfernen Sie das Klebeband, das das Netzkabel und den Ablassschlauch zusammenhält.
4. Entfernen Sie den Zulaufschlauch aus dem Inneren der Trommel.

Entfernung der Transportsicherungen

- Bevor Sie die Waschmaschine benutzen, müssen Sie die Transportbolzen an der Rückseite der Waschmaschine entfernen.
- Bewahren Sie die Transportbolzen an einem sicheren Ort auf, wo sie leicht wiedergefunden werden können, damit Sie die Maschine in Zukunft sicher transportieren können.
- Um die Transportbolzen zu entfernen, gehen Sie wie folgt vor:
 1. Lösen Sie die 4 Schrauben mit einem Schraubenschlüssel und entfernen Sie sie. Abb. 5
 2. Decken Sie die Löcher mit den mitgelieferten Stopfen ab.
 3. Bewahren Sie die Schrauben an einem geeigneten Ort für die Zukunft auf.

Nivellierung der Waschmaschine Abb. 6

Hinweis

Die Kontermuttern an allen 4 Füßen müssen im Gehäuse fest angezogen sein.

1. Lösen Sie die Kontermutter.
2. Drehen Sie das Bein, bis es den Boden erreicht.
3. Stellen Sie die Höhe der Füße ein, vergewissern Sie sich, dass die Waschmaschine waagrecht steht, und sichern Sie die Kontermuttern.

Schlauchanschluss für die Wasserversorgung

Schließen Sie den Wasserschlauch an, indem Sie die folgenden Schritte befolgen:

1. Schließen Sie den Wasserzulaufschlauch an das Wassereinflussventil der Waschmaschine an, wie in Abbildung 7 dargestellt.
2. Schließen Sie das andere Ende des Wasserschlauchs an einen kompatiblen Wasserhahn an, wie in Abbildung 8 dargestellt.

Hinweise:

- Der Wasserschlauch darf nicht geknickt, gequetscht oder verändert werden.
- Schließen Sie den Wasserzulaufschlauch von Hand an, verwenden Sie kein Werkzeug.
- Prüfen Sie, ob der Wasserschlauch richtig installiert ist.

Ablassschlauch

Es gibt 2 Möglichkeiten, das Ende des Ablassschlauch zu positionieren:

- In einem Abflussrohr. Abb. 9
- In einem Abflussrohr eines Spülbeckens, oberhalb des Siphons. Abb. 10

Hinweis

- Knicken Sie den Ablassschlauch nicht und verlängern Sie ihn nicht.
- Positionieren Sie den Ablassschlauch gut, etwa 60-90 cm über dem Boden.
- Befestigen Sie den Abflussschlauch sicher, wenn Sie ihn installieren. Wenn der Ablassschlauch zu lang ist, darf er nicht mit Gewalt in die Waschmaschine eingeführt werden, da dies zu ungewöhnlichen Geräuschen führen kann.

4. BEDIENUNG



Hinweis

- Vergewissern Sie sich, dass das Gerät ordnungsgemäß installiert ist, bevor Sie es in Betrieb nehmen.
- Diese Waschmaschine wurde vor Verlassen des Werks geprüft. Um eventuelle Wasserrückstände und Gerüche aus diesen Tests zu entfernen, empfehlen wir Ihnen, vor dem ersten Waschgang einen kompletten Waschgang ohne Wäsche bei niedriger Drehzahl durchzuführen.

Kalibrierung

Das Gerät ist in der Lage, die Menge der geladenen Wäsche zu erkennen. Diese Funktion optimiert die Leistung der Waschmaschine, indem sie den Energie- und Wasserverbrauch minimiert und so Geld und Zeit spart. Aus diesem Grund wird empfohlen, das Gerät für eine

optimale Nutzung zu kalibrieren.

1. Vergewissern Sie sich, dass das Innere der Trommel leer ist, und schließen Sie die Tür.
2. Schließen Sie die Waschmaschine an eine Steckdose an.
3. Schalten Sie das Gerät ein und drücken Sie [] und [] gleichzeitig für 10 Sekunden, bis „t19“ angezeigt wird.
4. Drücken Sie [], um das Gerät zu starten, und warten Sie, bis „****“ auf dem Display erscheint.

Wie man die Waschmaschine benutzt

Abb. 11

1. Schließen Sie die Waschmaschine an eine Steckdose an.
2. Drehen Sie den Wasserhahn zu.
3. Geben Sie die zu waschenden Teile in die Waschmaschine.
4. Schließen Sie die Tür.
5. Fügen Sie Waschmittel (und ggf. Weichspüler) hinzu.
6. Schalten Sie das Gerät ein.
7. Drehen Sie den Wahlschalter, um das gewünschte Programm auszuwählen.
8. Wählen Sie eine Funktion aus oder verwenden Sie eine vorkonfigurierte.
9. Drücken Sie [].
10. Nach Beendigung des Waschvorgangs ertönt ein Signalton und auf dem Display erscheint „End“.

Hinweis

- Füllen Sie das Waschmittel erst in das I- oder Vorwaschmittelfach, wenn Sie die Vorwäsche gewählt haben.
- Wenn Sie eine voreingestellte Option wählen, können Sie Schritt 8 überspringen.

Vor jeder Wäsche

- Die Waschmaschine sollte an Orten verwendet werden, an denen die Temperatur zwischen 0°C und 40°C liegt. Beim Einsatz unter 0 °C können das Einlassventil und das Abflusssystem beschädigt werden. Wenn Sie das Gerät an Orten mit einer Temperatur von 0 °C oder darunter aufstellen oder betreiben, müssen Sie das Gerät sofort an einen Ort mit Raumtemperatur bringen, um zu verhindern, dass der Wasserversorgungsschlauch und der Ablassschlauch vor der Verwendung einfrieren.
- Überprüfen Sie vor dem Waschen die Etiketten auf den Kleidungsstücken (Abb. 12) und die Anweisungen des von Ihnen verwendeten Reinigungsmittels. Verwenden Sie nicht schäumendes oder schaumarmes Waschmittel, das für Waschmaschinen geeignet ist.
- Leeren Sie die Taschen der zu waschenden Kleidung. Abb. 13.
- Machen Sie einen Knoten mit den Trägern oder Schnürsenkeln, schließen Sie die Reißverschlüsse und schließen Sie die Knöpfe. Abb. 14.
- Legen Sie kleine Gegenstände in einen Wäschesack. Abb. 15.

- Wenden Sie empfindliche und langfaserige Kleidungsstücke auf links. Abb. 16.
- Trennen Sie die Kleidungsstücke nach Farbe und Art des Stoffes. Abb. 17.

Waschmittelbehälter

Abb. 18.

1. Vorwaschmittelbehälter
2. Enthärtungstank
3. Haupt-Reinigungsmitteltank
4. Entriegelungstaste des Reinigungsmitteltank

Hinweis:

Geben Sie kein Waschmittel in den Vorwaschbehälter, wenn Sie diese Option nicht aktiviert haben.

Programm	I	II	
Cotton (Baumwolle)	<input type="radio"/>	<input checked="" type="radio"/>	<input type="radio"/>
Synthetics (Synthetik)	<input type="radio"/>	<input checked="" type="radio"/>	<input type="radio"/>
Mix	<input type="radio"/>	<input checked="" type="radio"/>	<input type="radio"/>
Bettwäsche (Bed linen)	<input type="radio"/>	<input checked="" type="radio"/>	<input type="radio"/>
Baby Care (Babywäsche)	<input type="radio"/>	<input checked="" type="radio"/>	<input type="radio"/>
20 °C		<input checked="" type="radio"/>	<input type="radio"/>
Express 15'		<input checked="" type="radio"/>	<input type="radio"/>
Sterilization (Sterilisation)		<input checked="" type="radio"/>	<input type="radio"/>
Eco 40-60		<input checked="" type="radio"/>	<input type="radio"/>
Wool (Wolle)		<input checked="" type="radio"/>	<input type="radio"/>
Rinse&Spin (Spülen)			<input type="radio"/>
Centrif. (Zentrif.) (Spin Only)			
Trommel reinigen (Drum Clean)			

Notwendig ●
Optional ○

Hinweis

- Wenn Sie konzentriertes, fadenförmiges oder additiviertes Reinigungsmittel verwenden, empfehlen wir Ihnen, es leicht mit Wasser zu verdünnen, um zu verhindern, dass der Einlass des Reinigungsmittel tanks verstopft und das Wasser überläuft.
- Wählen Sie ein maschinenwaschbares Waschmittel, das für jede Gelegenheit geeignet ist, um maximale Leistung zu erzielen. Es ist auch wichtig, dass Sie jedes Mal die empfohlene Menge an Waschmittel dosieren.
- Verwenden Sie eine geringere Menge an Waschmittel, wenn die Trommel nicht vollständig gefüllt ist.
- Passen Sie die Menge des Waschmittels an die Wasserhärte an. Je geringer die Wasserhärte, desto geringer ist die Menge des Waschmittels.

Die folgenden Anzeichen deuten auf eine Überdosierung von Reinigungsmitteln hin:

- Zu viele Schaumbildung.
 - Schlechte Wasch- und Spülergebnisse.
- Die folgenden Anzeichen deuten auf eine Unterdosierung des Waschmittels hin:
- Die Kleidung verliert an Farbe oder das Weiß wird grau.
 - Ablagerungen von Kesselstein auf der Trommel, dem Heizelement und/oder dem Gussteil.

Das Waschmittel sollte erst nach Auswahl der Vorwaschfunktion in das Fach I eingefüllt werden.

Empfohlenes Reinigungsmittel	Waschgänge	Waschtemperatur (°C)	Art der Kleidung und Textilien
Tiefenreinigungswaschmittel mit Bleichmitteln und optischen Aufhellern.	Cotton (Baumwolle). Eco 40-60. Mix. Bettwäsche (Bed linen).	20/ 30/ 40/60	Leinen aus hitzebeständiger Baumwolle oder Leinen.
Buntwaschmittel mit Bleichmitteln und optischen Aufhellern.	Cotton (Baumwolle). Mix. Bettwäsche (Bed linen).	Kalt/20/ 30/ 40	Farbige Kleidung aus Baumwolle oder Leinen.
Bunt- oder Feinwaschmittel ohne optische Aufheller.	20°C. Synthetics (Synthetik).	20	Farbige Kleidung aus pflegeleichten Fasern oder synthetischen Materialien.

Mildes Reinigungsmittel.	Synthetics (Synthetik).	20/ 30	Zarte Stoffe, Seide, Viskose.
Spezialwaschmittel für Wolle.	Wool (Wolle).	20/ 30	Wolle.

Bedienfeld

Legende Abbildung 19:

1. Ein/Aus: Drücken Sie die Taste Ein/Aus, um die Waschmaschine ein- oder auszuschalten.
2. Start/Pause: Drücken Sie die Taste, um den Waschzyklus zu starten oder zu unterbrechen.
3. Optionen: Wählen Sie eine zusätzliche Option, die Anzeige leuchtet, wenn eine ausgewählt ist.
4. Programme: Verschiedene Programme für verschiedene Wäschearten.
5. Display: Der Bildschirm zeigt die Einstellungen, die verbleibende Zeit, die Optionen und die Warnmeldungen der Waschanlage an. Der Bildschirm bleibt während des Zyklus eingeschaltet.

Legende Abbildung 20:

1. Anzeige: Zeigt Informationen über den Waschvorgang an:

Waschzeit		Zeit im verzögerten Start	
Umdrehungen pro Minute		Fehler	
Programmende		Temperatur	

2. Symbol Vorwaschen
3. Symbol Türverriegelung
4. Symbol für die Kindersicherung
5. Symbol Zeitverzögerung
6. Symbol Schnellreinigung
7. Symbol Nachtmodus (Komfortmodus)
8. Symbol Extra Trocknung
9. Symbol SpaCare
10. Symbole für den Waschstatus (Vorwaschen, Waschen, Spülen, Spülen, Schleudern)
11. Icon für den Verschmutzungsgrad der Kleidung

5. PROGRAMME

Die folgende Tabelle zeigt die empfohlene Belastung und die angezeigte Zeit je nach Programm:

Programm	Beladung (kg)	Bildschirmzeit (H:min)
Cotton (Baumwolle)	12.0	3:39
Synthetics (Synthetik)	6.0	3:18
Mix	12.0	1:20
Bettwäsche (Bed linen)	12.0	1:48
Baby Care (Babywäsche)	12.0	1:42
20 °C	6.0	1:01
Trommel reinigen (Drum Clean)	--	1:18
Centrif. (Zentrif.) (Spin Only)	12.0	0:12
Rinse&Spin (Spülen)	12.0	0:20
Wool (Wolle)	2.0	1:07
Eco 40-60	--	4:00
Hygienemodus (Sterilisation)	6.0	2:27
Express 15'	2.0	0:15

Hinweis

Die in der Tabelle angegebenen Zeiten dienen nur als Anhaltspunkte. Die Zeit kann in Abhängigkeit von verschiedenen Faktoren ändern.

Zyklus	Empfohlene Höchstkapazität (kg)	Temperatureinstellung	Zykluszeit (H:min)	Energieverbrauch (kWh/Zyklus)	Wasserverbrauch (L/Spülgang)	Höchste Temperatur (°C)	Restfeuchte (%/rpm)
20 °C	6.0	20	1:01	0.206	58	20	65%/1000
Cotton (Baumwolle)	12.0	60	3:39	1.910	99	60	53%/1400
Mix	12.0	40	1:20	0.988	99	40	70%/800
Express 15'	2.0	Kalt	0:15	0.030	31	Kalt	70%/800
Bettwäsche (Bed linen)	12.0	40	1:48	1.037	99	40	65%/1000

Eco 40-60	12.0	-	4:00	1.186	82	39	53.9%/1350
	6.0	-	3:00	0.618	58	34	53.9%/1350
	3.0	-	3:00	0.253	47	27	53.9%/1350

Hinweise:

- Prüfen Sie vor dem Öffnen der Tür, ob das Wasser im Inneren der Trommel abgelassen wurde. Öffnen Sie nicht die Tür, wenn noch Wasser vorhanden ist.
- Waschen Sie nicht nur ein Wäschestück, dies könnte die Waschmaschine destabilisieren. Legen Sie immer mindestens 3 oder 4 Kleidungsstücke ein, damit die Drainage ohne Probleme erfolgen kann.
- Die Angaben für andere Programme als das Programm eco 40-60 sind lediglich Richtwerte.
- Mit dem Programm eco 40-60 kann normal verschmutzte Baumwollwäsche, die als waschbar bei 40°C oder 60°C deklariert ist, im selben Waschgang gereinigt werden. Mit diesem Programm wird die Einhaltung der EU-Rechtsvorschriften zum Ökodesign bewertet.
- Die für jedes Programm angegebenen Zeiten entsprechen der Dauer bei Standardbelastung und -temperatur. Bei anderen Beladungsarten und Temperaturen ergeben sich andere Zeiten.
- Die energieeffizientesten Programme sind im Allgemeinen diejenigen, die bei niedrigeren Temperaturen und längerer Dauer laufen.
- Beladen Sie die Waschmaschine nur mit der für das jeweilige Programm angegebenen Kapazität, um Energie und Wasser zu sparen.
- Programmdauer, Energie- und Wasserverbrauch können je nach Gewicht und Art der Wäsche, gewählten Zusatzfunktionen, Wasser- und Umgebungstemperatur variieren.
- Es wird empfohlen, Flüssigwaschmittel für Waschprogramme mit niedrigen Temperaturen zu verwenden. Die Menge des Waschmittels kann je nach Wäschemenge und Verschmutzungsgrad variieren. Befolgen Sie die Empfehlungen des Waschmittelherstellers zur Menge des zu verwendenden Waschmittels.
- Geräusch und Restfeuchte hängen von der Schleuderdrehzahl ab. Je höher die Schleuderdrehzahl ist, desto höher ist das Geräusch und desto geringer ist die Restfeuchte.
- Sie können auf die Produktdatenbank zugreifen, in der die Informationen zu jedem Modell gespeichert sind, indem Sie den QR-Code der Referenz scannen (auch auf dem Energieetikett zu finden).

Produkt	Bolero DressCode 121000 A
Produktreferenz	02517
QR Code	

Wählen Sie das am besten geeignete Programm je nach Art des Waschvorgangs:

Cotton (Baumwolle)	Starke, strapazierfähige Baumwoll- oder Leinenstoffe.
Synthetics (Synthetik)	Zum Waschen von synthetischen Artikeln wie Hemden, Mänteln, Jacken, gemischt. Reduzieren Sie beim Waschen von Maschenwaren die Waschmittelmenge, da weiche Stoffe eher zur Blasenbildung neigen.
Mix	Waschen von sowohl Baumwolle als auch synthetischen Stoffen.
Bettwäsche (Bed linen)	Dieses Programm ist speziell für das Waschen von Bettwäsche wie Bettdecken, Laken...
Baby Care (Babywäsche)	Dieses Programm ist für Babywäsche geeignet. Das Spülen der Kleidung ist besser und macht die Kleidung sauberer, um die Haut des Babys zu schützen.
20 °C	20 °C standardmäßig eingestellt ist, können Sie kaltes Wasser wählen.
Trommel reinigen (Trommel reinigen)	Dieses Programm ist für die Reinigung der Trommel und des Schlauchs vorgesehen. Sterilisieren Sie die Wäsche bei 90°C, um sie umweltfreundlicher zu machen. Legen Sie bei diesem Programm keine Kleidung oder andere Textilien ein. Sie können ein Reinigungsmittel hinzufügen, um die Wirksamkeit dieses Programms zu erhöhen.
Centrif. (Zentrif.) (Spin Only)	Extrazentrifugation, können Sie die Geschwindigkeit der Trommeldrehung wählen.
Rinse&Spin (Spülen)	Extraspülen und Schleudern.

Wool (Wolle)	Wolle, die für Hand- oder Maschinenwäsche geeignet ist, oder Kleidungsstücke mit einem hohen Wollanteil. Schonwaschprogramm zur Vermeidung von Einlaufen, längere Programmpausen (Wäsche wird eingeweicht gehalten).
Eco 40-60	Die Standardtemperatur dieses Programms beträgt 40 °C und kann nicht geändert werden. Geeignet zum Waschen von Baumwollkleidung, die als waschbar bei 40 °C oder 60 °C deklariert ist, zusammen im gleichen Zyklus.
Hygienemodus (Sterilisation)	Hält die Waschtemperatur über 60 °C für mehr als 30 Minuten, um schädliche Bakterien effektiv abzutöten.
Express 15'	Kurzes Extra-Kurz-Programm für leicht verschmutzte Wäsche oder für kleine Wäschemengen.

Achtung:

Wenn die Stromversorgung während des Betriebs der Maschine unterbrochen wird, speichert der Speicher das gewählte Programm. Das Gerät fährt mit diesem Programm fort, wenn die Stromversorgung wiederhergestellt ist.

Optionen

PROGRAMM	Standard-Temperatur (°C)	Standard-Drehzahl (U/min)	Zusätzliche Funktionen verfügbar
Cotton (Baumwolle)	40	800	Verzögerter Start, SpaCare, Vorwäsche, Extra-Spülung, Nachtmodus, Schnellwäsche
Synthetics (Synthetik)	40	800	Verzögerter Start, Vorwäsche, Extra-Spülung, Nachtmodus, Schnellwäsche
Mix	40	800	Verzögerter Start, SpaCare, Vorwäsche, Extra-Spülung, Nachtmodus, Schnellwäsche

Bettwäsche (Bed linen)	40	1000	Verzögerter Start, SpaCare, Vorwäsche, Extra-Spülung, Nachtmodus, Schnellwäsche
Baby Care (Babywäsche)	60	1000	Verzögerter Start, SpaCare, Vorwäsche, Extra-Spülung, Nachtmodus, Schnellwäsche
20 °C	20	1000	Verzögerter Start, Extra-Spülen, Nachtmodus, Schnellwäsche, Schnellwäsche
Trommel reinigen (Drum Clean)	90	--	Verzögerter Start, Nachtmodus
Centrif. (Zentrif.) (Spin Only)	--	1000	Verzögerter Start, Nachtmodus
Rinse&Spin (Spülen)	--	1000	Verzögerter Start, zusätzliche Spülung, Nachtmodus
Wool (Wolle)	40	600	Verzögerter Start, zusätzliche Spülung, Nachtmodus
Eco 40-60	--	1400	Zeitverzögerung
Hygienemodus (Sterilisation)	70	800	Verzögerter Start, zusätzliche Spülung, Nachtmodus
Express 15'	--	800	Verzögerter Start, Nachtmodus

Hinweis

- Die Tabelle zeigt, welcher Zyklus welche Optionen bietet und wie diese eingestellt werden können.
- Es wird auch angezeigt, wenn eine Einstellung nicht mit einem Zyklus kompatibel ist.

Zu wählende Optionen Abb. 21

1. Zeitverzögerung
2. Schnellwaschen
3. Temperatur/Stille
4. Zentrifuge/Favorit
5. Funktionen
6. Nachtmodus (Komfortmodus)
7. Kindersicherung

Temperatur

- Die Waschtemperatur kann durch Drücken der Taste „Temperatur/Stummschaltung“ eingestellt werden.

- Die voreingestellten Temperaturen sind: Kalt / 20 °C / 30 °C / 40 °C / 60 °C / 90 °C.

Zentrifugation (Geschwindigkeit)

- Die Schleudergeschwindigkeit kann durch Drücken der Taste „Zentrifuge/Favorit“ eingestellt werden.
- Die voreingestellten Drehzahlen sind: 0 / 400 / 600 / 600 / 800 / 1000 / 1200 / 1400 rpm.

Zeitverzögerung (Verzögerter Start) (0-24 h).

1. Wählen Sie ein Programm.
2. Drücken Sie die Taste „Verzögerter Start“, um die Zeit zu wählen (von 0 bis 24 Stunden).
3. Drücken Sie die Taste „Start/Pause“, um die verzögerte Startfunktion zu aktivieren.

Um diese Funktion abzubrechen, drücken Sie die Taste „Verzögerter Start“ vor dem Start des Programms, bis auf dem Display 0 h angezeigt wird. Wenn das Programm bereits begonnen hat, schalten Sie das Gerät aus und wieder ein und wählen Sie ein neues Programm.

Vorwäsche

- Zusätzliche Waschfunktion vor Beginn des Hauptwaschgangs, erhöht die Waschleistung. Geeignet für stark verschmutzte Kleidungsstücke.
- Hinweis: Das Reinigungsmittel muss in das Fach I gegeben werden.
- Um sie auszuwählen, drücken Sie die Taste „Funktionen“, bis das Symbol „Vorspülen“ leuchtet.

Extra-Spülung

- Nach Auswahl dieser Funktion wird die Wäsche zusätzlich mit Wasser gespült.
- Um sie auszuwählen, drücken Sie die Taste „Funktionen“, bis das Symbol „Extra-Spülen“ leuchtet.

Verschmutzungsgrad (MAXICLEAN)

- Die Waschzeit verlängert oder verkürzt sich nach Auswahl dieser Funktion.
- Um sie auszuwählen, drücken Sie die Taste „MAXICLEAN“, bis der gewünschte Verschmutzungsgrad ausgewählt ist: niedrig, mittel oder hoch (das entsprechende Symbol leuchtet auf).

Schnellwaschen

- Mit dieser Funktion können Sie die Dauer des Waschgangs verkürzen (je nach gewähltem Programm).
- Um diese Funktion auszuwählen, drücken Sie die Taste „Quick Wash“.

Favoriten

- Sie können sich die am häufigsten verwendeten Programme merken.

- Nachdem Sie das Programm ausgewählt und die gewünschten Optionen eingestellt haben, drücken Sie die Taste „Zentrifuge/Favorit“. 3 Sekunden lang, bevor Sie den Waschgang starten.
- Das voreingestellte Programm ist „Baumwolle“.

SpaCare

- Sie können diese Funktion in den folgenden Programmen verwenden: Baumwolle, Mix, Bettwaren und Kinderbetreuung.
- Vor dem Waschgang wird die Wäsche in der Trommel mit Dampf sterilisiert.
- Um diese Funktion zu wählen, drücken Sie die Taste „SPACARE“.

Nachtmodus (Komfortmodus)

- Wenn diese Funktion aktiviert ist, wird die Schleuderdrehzahl auf 800 U/min festgelegt, auch wenn das ausgewählte Programm standardmäßig eine höhere Drehzahl hat. Außerdem werden die Töne des Bedienfelds ausgeschaltet.
- Um die Funktion zu aktivieren, muss die Taste „Komfortbetrieb“ gedrückt werden.

Kindersicherung

- Diese Funktion soll verhindern, dass Kinder das Bedienfeld missbrauchen.
- Alle Tasten außer der Ein/Aus-Taste sind gesperrt.
- Zum Aktivieren drücken Sie die Tasten „Zentrif. /Favorit“ und „Funktionen“ gleichzeitig für ca. 3 Sekunden, bis ein Piepton ertönt. Das Symbol „Kindersicherung“ leuchtet auf.
- Um die Funktion zu deaktivieren, wiederholen Sie den gleichen Vorgang.

Achtung:

- Wenn die Kindersicherung aktiviert ist, zeigt das Display abwechselnd „CL“ und die verbleibende Zeit des Waschzyklus an. Wenn Sie eine andere Taste drücken, blinkt das Symbol für die Kindersicherung 3 Sekunden lang. Wenn das Programm beendet ist, erscheinen „CL“ und „END“ abwechselnd für ca. 10 Sekunden auf dem Display, dann blinkt das Symbol für 3 Sekunden.
- Sie müssen die Kindersicherung deaktivieren, bevor Sie ein neues Programm auswählen.

Silence-Modus

- Wählen Sie das Programm und drücken Sie die Taste „Temperatur/Stummschaltung“ etwa 3 Sekunden lang, um den Ton des Bedienfelds auszuschalten.
- Um den Ton wieder zu aktivieren, wiederholen Sie diesen Vorgang.
- Die Konfiguration wird bis zum nächsten Neustart beibehalten.

Neu laden (Reload)

- Dieser Vorgang kann während des Waschvorgangs durchgeführt werden.
- Drücken Sie die Taste „Start/Pause“ ca. 3 Sekunden lang, um den Waschvorgang zu

- unterbrechen, die Tür zu entriegeln und neue Wäsche in die Trommel zu geben.
- Wenn sich die Trommel mit einer großen Menge an Hochtemperaturwasser im Inneren dreht, kann dieser Vorgang aus Sicherheitsgründen nicht durchgeführt werden (die Tür bleibt verschlossen).
 - Die folgenden Schritte müssen befolgt werden:
 1. Warten Sie, bis sich die Trommel nicht mehr dreht.
 2. Prüfen Sie, ob die Tür entriegelt ist.
 3. Öffnen Sie die Tür und legen Sie die Wäsche vorsichtig in die Trommel.
 4. Schließen Sie die Tür.
 5. Drücken Sie die Taste „Start/Pause“.

Achtung:

Führen Sie den Nachfüllvorgang nicht durch, wenn der Wasserstand hoch ist oder die Wassertemperatur hoch ist.

6. REINIGUNG UND WARTUNG**Achtung:**

Schalten Sie das Gerät immer aus und schließen Sie den Wasserzulaufhahn, bevor Sie es reinigen oder warten.

Reinigung des Hauptgehäuse Abb. 22

Eine ordnungsgemäße Wartung kann die Lebensdauer des Geräts verlängern. Sie können die Oberfläche der Waschmaschine mit einem weichen, trockenen Tuch oder bei Bedarf mit einer kleinen Menge eines neutralen, nicht scheuernden, mit Wasser verdünnten Reinigungsmittels reinigen. Wenn Wasser ausläuft oder überläuft, wischen Sie es mit einem Tuch auf und nehmen Sie das Wasser sofort auf. Verwenden Sie niemals scharfe Elemente, um verkrusteten Schmutz zu entfernen.

Achtung:

Verwenden Sie niemals scheuernde oder ätzende Mittel, Ameisensäure oder verdünnte Lösungsmittel sowie ähnliche Stoffe wie Alkohol.

Trommelreinigung

- Rostflecken, die aufgrund von Metallgegenständen im Inneren der Trommel auftreten können, sollten so bald wie möglich mit einem chlorfreien Reinigungsmittel entfernt werden.
- Verwenden Sie niemals scharfe Elemente, um verkrusteten Schmutz zu entfernen.

Hinweis

Halten Sie die Wäsche während der Reinigung der Trommel von der Waschmaschine fern.

Reinigung der Türen. Abb. 23

- Es ist ratsam, sowohl das Glas als auch die Türdichtung aus Kunststoff nach jedem Waschgang zu reinigen.
- Entfernen Sie angesammelte Flusen, Flecken oder Schmutz, um möglichen Lecks zu vermeiden.
- Entfernen Sie alle Gegenstände, die sich im Siegel verfangen haben könnten, wie Münzen, Knöpfe usw.
- Verwenden Sie zur Reinigung ein weiches Tuch.

Reinigung des Einlassfilters. Abb. 24

1. Schließen Sie den Wasserzulaufhahn und entfernen Sie den Wasserzulaufschlauch.
2. Reinigen Sie den Filter mit einer weichen Bürste.
3. Schrauben Sie den Wasserzulaufschlauch an der Rückseite der Waschmaschine ab. Entfernen Sie den Filter mit einer Pinzette oder einer langen, nicht schneidenden Zange.
4. Verwenden Sie eine weiche Bürste zur Reinigung des Filters.
5. Setzen Sie den Filter wieder in den Wasserzulauf ein und schließen Sie den Schlauch an.
6. Es ist ratsam, den Ansaugfilter alle 3 Monate zu reinigen, um einen einwandfreien Betrieb der Waschmaschine zu gewährleisten.

Hinweis:

Ein verminderter Wasserdurchfluss ist ein Zeichen dafür, dass der Filter gereinigt werden muss.

Reinigen des Waschmittelbehälter Abb. 25

1. Öffnen Sie den Tank und drücken Sie den Entriegelungsmechanismus der Kunststoffabdeckung des Enthärter nach unten. Ziehen Sie den Tank aus dem Gehäuse. Reinigen Sie die Innenseite des Lochs mit einer Bürste.
2. Heben Sie die Abdeckung des Enthärter vom Waschmittelbehälter ab und waschen Sie beide Teile mit warmem Wasser ohne Waschmittel.
3. Bringen Sie die Abdeckung des Enthärter wieder an, und schieben Sie die gesamte Baugruppe wieder an ihren Platz.

Hinweis:

- Verwenden Sie zum Waschen von Kunststoffteilen keine scheuernden oder ätzenden Mittel.
- Die Reinigung wird alle 3 Monate empfohlen, um den normalen Betrieb der Waschmaschine zu gewährleisten.

Reinigung des Filters (Flusensieb) der Entwässerungspumpe Abb. 26

1. Öffnen Sie die untere vordere Abdeckung.
2. Entfernen Sie den Filter, indem Sie ihn gegen den Uhrzeigersinn drehen.
3. Entfernen Sie mögliche Gegenstände, die sich im Inneren angesammelt haben, wie Knöpfe, Münzen usw.
4. Setzen Sie den Filter wieder ein, indem Sie ihn im Uhrzeigersinn drehen, und schließen Sie den Deckel.

Achtung:

Wenn das Gerät in Betrieb ist und je nach gewähltem Programm, kann die Pumpe heißes Wasser enthalten. Öffnen Sie niemals den Deckel der Ablaufpumpe, während eines Waschzyklus, sondern warten Sie immer, bis der Zyklus beendet ist und das Wasser abgelassen wurde. Vergewissern Sie sich, dass der Filter richtig eingesetzt ist.

7. PROBLEMBEHEBUNG

Problem	Ursache	Lösung
Die Waschmaschine schaltet sich nicht an	Die Tür ist nicht richtig zu.	Schließen Sie die Tür und starten Sie neu. Prüfen Sie, ob die Wäsche verstopft oder verschmutzt ist.
Die Tür lässt sich nicht öffnen	Das Sicherheitsverriegelungssystem ist aktiviert.	Schalten Sie das Gerät aus und starten Sie es neu.
Es treten Wasserlecks auf.	Schlechte Verbindung zwischen Röhren und Wasserversorgungsschlauch oder Abflussrohr.	Überprüfen Sie die Anschlüsse, um eine korrekte Verbindung zu gewährleisten. Untersuchen Sie das Abflussrohr und entfernen Sie eventuelle Verunreinigungen.

Waschmittelrückstände im Waschmittelbehälter.	Reinigungsmittel ist hoch konzentriert.	Reinigen und trocknen Sie den Waschmittelbehälter. Verdünnen Sie das Reinigungsmittel leicht mit Wasser.
Die Kontrollleuchten oder das Display leuchten nicht auf.	Die Steuerplatine ist nicht angeschlossen oder der Systemstecker hat Verbindungsprobleme.	Kontaktieren Sie den Kundendienst von Cecotec.
Seltsames Geräusch.	Die Transportbolzen sind nicht entfernt worden. Der Boden ist nicht eben.	Prüfen Sie, ob die Transportbolzen entfernt wurden. Vergewissern Sie sich, dass das Gerät auf einem festen und ebenen Untergrund aufgestellt ist.

8. TECHNISCHE SPEZIFIKATIONEN

Sie können auf die Produktdatenbank zugreifen, in der die Informationen zu jedem Modell gespeichert sind, indem Sie den QR-Code Ihres Modells scannen (auch auf dem Energieetikett zu finden).

Produkt	Bolero DressCode 121000 A
Produktreferenz	02517
QR Code	
Maximale Belastung (trockene Wäsche)	12 Kg

Nennleistung	2000 W
Wasserdruck	0.05 MPa-1 MPa
Stromversorgung	220-240V~,50Hz
Nennstrom	10 A
IPX	IPX4

*Technische Spezifikationen können ohne vorherige Ankündigung geändert werden, um die Produktqualität zu verbessern.

Hergestellt in China | Entworfen in Spanien

9. RECYCLING VON ELEKTRO- UND ELEKTRONIKGERÄTEN



Dieses Symbol weist darauf hin, dass das Produkt und/oder die Batterie gemäß den geltenden Vorschriften getrennt vom Haushaltsabfall entsorgt werden muss. Wenn dieses Produkt das Ende seiner Nutzungsdauer erreicht hat, sollten Sie die Batterien/Akkus entfernen und es zu einer von den örtlichen Behörden bestimmten Sammelstelle bringen.

Die Verbraucher müssen sich mit Ihren örtlichen Behörden oder Einzelhändlern in Verbindung setzen, um Informationen über die ordnungsgemäße Entsorgung ihrer Altgeräte und/ oder ihre Akkus zu erhalten. Die Einhaltung der oben genannten Leitlinien trägt zum Schutz der Umwelt bei.

10. GARANTIE UND KUNDENDIENST

Cecotec haftet gegenüber dem Endnutzer oder Verbraucher für jegliche Konformitätsmängel, die zum Zeitpunkt der Lieferung des Produkts bestehen, gemäß den in den geltenden Vorschriften festgelegten Bedingungen und Fristen.

Es wird empfohlen, dass Reparaturen von qualifiziertem Personal durchgeführt werden.

Sollte unerwartet eine Störung auftreten oder haben Sie Fragen über Ihrem Produkt, können Sie sich mit dem Kundendienst in Verbindung setzen über die Telefonnummer: +34 963210728

11. COPYRIGHT

Die geistigen Eigentumsrechte an den Texten in dieser Bedienungsanleitung liegen bei CECOTEC INNOVACIONES, S.L. Alle Rechte vorbehalten. Der Inhalt dieser Veröffentlichung darf weder ganz noch teilweise ohne vorherige Genehmigung von CECOTEC INNOVACIONES, S.L. vervielfältigt, in einem Datenabfragesystem gespeichert, übertragen oder auf irgendeine Weise (elektronisch, mechanisch, durch Fotokopie, Aufzeichnung oder Ähnliches) verbreitet werden.

1. PARTI E COMPONENTI

Fig. 1.

1. Copertura superiore
2. Pannello di controllo
3. Cavo
4. Cestello
5. Filtro di servizio
6. Tubo di scarico
7. Sportello
8. Cassetto dei detersivi
9. Tubo di carico dell'acqua

Accessori

Fig. 2.

1. Tappo del foro del fermo di trasporto
2. Tubo di alimentazione dell'acqua fredda
3. Manuale di istruzioni

Nota

Le immagini di questo manuale sono rappresentazioni schematiche e potrebbero non corrispondere esattamente al prodotto.

2. PRIMA DELL'USO

- Questo apparecchio ha un imballaggio progettato per proteggerlo durante il trasporto. Estrarre l'apparecchio dalla scatola e rimuovere tutto il materiale presente nell'imballaggio. Conservare la scatola originale e gli altri elementi in un luogo sicuro per prevenire danni all'apparecchio in caso di necessità di trasportarlo in futuro. Se si desidera smaltire l'imballaggio originale, assicurarsi di riciclare tutti gli elementi in modo appropriato.
- Verificare che tutte le parti e componenti siano inclusi e in buono stato. Se uno di essi manca o non è in buone condizioni, contattare immediatamente il servizio di assistenza tecnica ufficiale Cecotec.

Contenuto della scatola

- Lavatrice Bolero DressCode 121000 A
- Tubo di alimentazione dell'acqua fredda
- Manuale di istruzioni

Avvisi:

- La lavatrice deve essere calibrata prima di essere messa in funzione.
- Prima del primo lavaggio, è opportuno eseguire un ciclo completo senza biancheria (cioè con il cestello vuoto) a basso numero di giri.

3. INSTALLAZIONE DEL PRODOTTO

1. Collocare la lavatrice su di una superficie stabile e piana. Verificare che non si trovi sopra il cavo di alimentazione. Evitare l'esposizione alla luce solare diretta e verificare che vi sia una buona ventilazione. Fig. 3
2. Assicurarsi che tutti gli imballaggi in polistirolo estruso siano stati rimossi. Sollevare la lavatrice e rimuovere l'imballaggio dalla base. Controllare di aver rimosso il triangolino di spugna situato nella parte inferiore. In caso di impossibilità nel rimuoverlo, appoggiare la lavatrice su uno dei lati e rimuoverlo manualmente. Fig. 4
3. Rimuovere il nastro che tiene insieme il cavo di alimentazione e il tubo di scarico.
4. Rimuovere il tubo di alimentazione dell'acqua dall'interno del cestello.

Rimozione dei bulloni di trasporto

- Prima di usare la lavatrice è necessario rimuovere i bulloni di trasporto dalla parte posteriore della lavatrice.
- Conservare i fermi di trasporto in un luogo sicuro da dove recuperarli facilmente, in modo da poter spostare la macchina in sicurezza in futuro.
- Per rimuovere i bulloni di trasporto, attenersi alla seguente procedura:
 1. Allentare i 4 fermi con una chiave aperta e rimuoverle. Fig. 5
 2. Coprire i fori con i tappi forniti.
 3. Conservare i fermi in un luogo appropriato per eventuali trasporti futuri.

Livellare la lavatrice Fig. 6

Avvertenza

I dadi di blocco dei 4 piedi di appoggio dovrebbero essere ben fissati alla parte esterna della lavatrice.

1. Allentare il dado di bloccaggio.
2. Ruotare il piede fino a raggiungere il suolo.
3. Regolare l'altezza dei piedini, assicurarsi che la rondella sia in piano e bloccare i controdadi.

Collegamento del tubo di alimentazione dell'acqua

Collegare il tubo di alimentazione dell'acqua seguendo le istruzioni riportate di seguito:

1. Collegare il tubo di alimentazione dell'acqua alla valvola di ingresso dell'acqua della lavatrice, come illustrato nella Figura 7.
2. Collegare l'altra estremità del tubo di alimentazione dell'acqua a un rubinetto compatibile, come illustrato nella Figura 8.

Avvisi:

- Non piegare, schiacciare o modificare il tubo di alimentazione dell'acqua.
- Collegare il tubo di alimentazione dell'acqua a mano, senza usare attrezzi.
- Controllare che il tubo dell'acqua sia installato correttamente.

Tubo di scarico

Esistono 2 modi di collocare l'estremità del tubo di scarico:

- In una tubatura di scarico. Fig. 9
- In una tubatura di scarico del lavandino, sopra il sifone. Fig. 10

Avvertenza



- Non torcere né allungare il tubo di scarico.
- Collocare correttamente il tubo di scarico a circa 60-90 cm dal pavimento.
- Quando si installa il tubo di scarico, fissarlo bene. Se il tubo di scarico è troppo lungo, non introdurlo nella lavatrice forzando, potrebbe provocare rumori insoliti.

4. FUNZIONAMENTO**Avviso**

- verificare che il dispositivo sia ben installato prima di metterlo in funzione.
- Questa lavatrice è stata testata prima di lasciare la fabbrica. Per eliminare eventuali residui di acqua e odori derivanti da questi test, si consiglia di eseguire un ciclo completo senza biancheria a basso numero di giri prima del primo lavaggio.

Calibrazione

L'apparecchio è in grado di rilevare la quantità di biancheria caricata. Questa funzione ottimizza le prestazioni della lavatrice riducendo al minimo il consumo di energia e di acqua, risparmiando denaro e tempo. Per questo motivo, si raccomanda di calibrare l'apparecchio per utilizzarlo al meglio.

1. Assicurarsi che l'interno del cestello sia vuoto e chiudere lo sportello.
2. Collegare la lavatrice alla presa di corrente.
3. Accendere la macchina e premere [] y [] contemporaneamente per 10 secondi finché sul display non appare "t19".
4. Premere [] per avviare la macchina e attendere che sul display appaia "****".

Come utilizzare la lavatrice

Fig. 11

1. Collegare la lavatrice alla presa di corrente.
2. Aprire la valvola dell'acqua.
3. Mettere il bucato da lavare nella macchina.
4. Chiudere lo sportello.
5. Aggiungere il detersivo (e l'ammorbidente se necessario).
6. Accendere la macchina.
7. Girare il selettore per selezionare il programma selezionato.
8. Selezionare una funzione o utilizzarne una preimpostata.
9. Premere [].
10. Al termine del lavaggio, la macchina emette un segnale acustico e il display mostra "End".

Avviso

- Aggiungere il detersivo nello scomparto I o nello scomparto di prelavaggio solo dopo aver selezionato il prelavaggio.
- Se viene selezionata un'opzione predefinita è possibile saltare il passaggio 8.

Prima di ogni lavaggio

- La lavatrice deve essere usata in luoghi in cui la temperatura sia compresa tra 0 °C e 40 °C. Quando si usa con una temperatura inferiore a 0 °C, la valvola di entrata e il sistema di scarico potrebbero danneggiarsi. Se si colloca o mette in funzione l'apparecchio in ambienti a 0 °C o temperature inferiori, dovrà essere riposizionato in luoghi a temperatura ambiente. Il fine è quello di evitare che il tubo di fornitura dell'acqua e di scarico si possano congelarsi prima dell'uso.
- Prima del lavaggio, controllare le etichette della biancheria (Fig. 12) e le istruzioni del detersivo utilizzato. Utilizzare un detersivo con poca o senza schiuma e adatto a lavatrici.
- Svuotare le tasche della biancheria da lavare. Fig. 13.
- Praticare un nodo nei lacci o corde, chiudere le cerniere e i bottoni. Fig. 14.
- Mettere gli elementi piccoli in un sacchetto per il bucato. Fig. 15.
- Rovesciare la biancheria delicata e a fibre lunghe. Fig. 16.
- Separare i capi in base al colore e al tipo di tessuto. Fig. 17.

Cassetto dei detersivi

Fig. 18.

1. Scomparto del detersivo per il prelavaggio
2. Scomparto dell'ammorbidente
3. Scomparto principale del detersivo
4. Tasto di rilascio del cassetto dei detersivi.

Nota

Non inserire il detersivo nello scomparto di prelavaggio se non si è attivata l'opzione corrispondente.

Programma	I	II	
Cotone (Cotton)	<input type="radio"/>	<input checked="" type="radio"/>	<input type="radio"/>
Sintetici (Synthetic)	<input type="radio"/>	<input checked="" type="radio"/>	<input type="radio"/>
Mix	<input type="radio"/>	<input checked="" type="radio"/>	<input type="radio"/>
Biancheria da letto (Bed linen)	<input type="radio"/>	<input checked="" type="radio"/>	<input type="radio"/>
Cura bambini (Baby Care)	<input type="radio"/>	<input checked="" type="radio"/>	<input type="radio"/>
20 °C		<input checked="" type="radio"/>	<input type="radio"/>
Express 15'		<input checked="" type="radio"/>	<input type="radio"/>
Modalità igiene (Sterilization)		<input checked="" type="radio"/>	<input type="radio"/>
Eco 40-60		<input checked="" type="radio"/>	<input type="radio"/>
Lana (Wool)		<input checked="" type="radio"/>	<input type="radio"/>
Risciacquo (Rinse&Spin)			<input type="radio"/>
Centrif. (Spin Only)			
Pulizia cestello (Drum Clean)			

Necessario
Opzionale

Avviso

- Se si utilizza un detersivo concentrato, filamentoso o con additivi, si consiglia di diluirlo leggermente con acqua per evitare che l'ingresso del serbatoio del detersivo si intasi e provochi una fuoriuscita d'acqua.
- Scegliere un detersivo per lavatrice adatto ad ogni occasione per ottenere il massimo

delle prestazioni. È inoltre importante dosare la quantità di detersivo consigliata per ogni occasione.

- Usare una quantità ridotta di detersivo se il cestello non è completamente pieno.
- Adattare la quantità di detersivo al tipo di durezza dell'acqua. Minore è la durezza dell'acqua, minore è la quantità di detersivo.

I seguenti fenomeni sono un segno di sovradosaggio di detersivo:

- Abbondante formazione di schiuma.
 - Risultati di lavaggio e risciacquo insufficienti.
- I seguenti fenomeni sono un segno di sottodosaggio del detersivo:
- Il bucato perde colore o i bianchi diventano grigi.
 - Formazione di depositi di calcare nel tamburo, nell'elemento riscaldante e/o nella biancheria.

Il detersivo deve essere aggiunto nello scomparto I solamente dopo aver selezionato la funzione di prelavaggio.

Detersivo suggerito	Cicli di lavaggio	Temperatura di lavaggio (°C)	Tipo di indumento e tessile
Detersivo per un lavaggio profondo con agenti sbiancanti e sbiancanti ottici.	Cotone (Cotton) Eco 40-60. Mix. Biancheria da letto (Bed linen)	20/ 30/ 40/60	Bianchi in cotone resistente a temperature alte o lino.
Detersivo per colorati con agenti sbiancanti e sbiancanti ottici.	Cotone (Cotton) Mix. Biancheria da letto (Bed linen)	Freddo/20/30/40	Colorati in cotone o lino.
Detersivo per colorati o delicato senza sbiancanti ottici.	20°C. Sintetici (Synthetic)	20	Colorati in fibre easy care o materiali sintetici.
Detergente delicato.	Sintetici (Synthetic)	20/ 30	Tessuti delicati, seta, viscosa
Detergente speciale per lana	Lana (Wool)	20/ 30	Lana.

Pannello di controllo

Legenda della figura 19:

1. Accensione/spegnimento: premere il pulsante On/Off per accendere o spegnere la lavatrice.

2. Avvio/pausa: Premere questo tasto per iniziare o mettere in pausa il ciclo di lavaggio.
3. Opzioni: Selezionare un'opzione aggiuntiva, l'indicatore si illuminerà una volta selezionata.
4. Programmi: Differenti programmi per tipo di bucato.
5. Display: Il display mostra le impostazioni, il tempo rimanente, le opzioni e i segnali d'avviso della lavatrice. Si manterrà acceso durante il ciclo.

Legenda della figura 20:

1. Display: mostra le informazioni sul lavaggio:

Tempo di asciugatura	1:25	Tempo di avvio ritardato	2h
Giri per minuto	400	Errore	E30
Fine del programma	End	Temperatura	30

2. Icona di prelavaggio
3. Icona di blocco dello sportello
4. Icona Blocco per bambini
5. Tasto di avvio ritardato
6. Icona di lavaggio rapido
7. Icona di modalità notte (Comfort Mode)
8. Icona di risciacquo extra
9. Icona SpaCare
10. Icone di stato del lavaggio (prelavaggio, lavaggio, risciacquo, risciacquo, centrifuga)
11. Icona del livello di sporco della biancheria

5. PROGRAMMI

La tabella seguente mostra il carico consigliato e il tempo visualizzato a seconda del programma:

Programma	Carico (kg)	Tempo sul display (h:min)
Cotone (Cotton)	12.0	3:39
Sintetici (Synthetic)	6.0	3:18
Mix	12.0	1:20
Biancheria da letto (Bed linen)	12.0	1:48
Cura bambini (Baby Care)	12.0	1:42
20 °C	6.0	1:01

Pulizia del cestello (Drum Clean)	--	1:18
Centrif. (Spin Only)	12.0	0:12
Risciacquo (Rinse&Spin)	12.0	0:20
Lana (Wool)	2.0	1:07
Eco 40-60	--	4:00
Modalità igiene (sterilization)	6.0	2:27
Express 15'	2.0	0:15

Nota

I tempi indicati nella tabella sono indicativi. Il tempo può variare a seconda di diversi fattori.

Ciclo	Capacità massima consigliata (kg)	Impostazioni della temperatura	Durata del ciclo (h:min)	Consumo di energia (kWh/ciclo)	Consumo di acqua (L/ciclo)	Temperatura più alta (°C)	Umidità residua (%/rpm)
20 °C	6.0	20	1:01	0.206	58	20	65%/1000
Cotone (Cotton)	12.0	60	3:39	1.910	99	60	53%/1400
Mix	12.0	40	1:20	0.988	99	40	70%/800
Express 15'	2.0	Fredda	0:15	0.030	31	Freddo	70%/800
Biancheria da letto (Bed linen)	12.0	40	1:48	1.037	99	40	65%/1000
Eco 40-60	12.0	-	4:00	1.186	82	39	53.9%/1350
	6.0	-	3:00	0.618	58	34	53.9%/1350
	3.0	-	3:00	0.253	47	27	53.9%/1350

Avvertenze:

- Controllare se l'acqua all'interno del cestello è stata svuotata prima di aprire lo sportello. Non aprire lo sportello se è presente ancora acqua.
- Non lavare solamente un capo, ciò potrebbe destabilizzare la lavatrice. Introdurre sempre un minimo di 3 o 4 indumenti per garantire un corretto scarico.
- Le informazioni fornite per i programmi diversi dal programma ECO 40-60 sono solo indicative.
- Il programma ECO 40-60 è in grado di pulire la biancheria di cotone con livello di sporco normale dichiarata come lavabile a 40°C o 60°C, insieme nello stesso ciclo. Questo programma è usato per valutare la conformità con la legislazione europea sull'ecodesign.

- I tempi indicati per ogni programma corrispondono alla durata con carico e temperatura standard. Altri tipi di carico e di temperatura daranno luogo a tempi diversi.
- I programmi più efficienti dal punto di vista energetico sono generalmente quelli che funzionano a temperature più basse e per durate più lunghe.
- Caricare la macchina fino alla capacità indicata per ogni programma, questo aiuterà a risparmiare energia e acqua.
- La durata dei programmi, il consumo di energia e i livelli di consumo di acqua possono variare a seconda del peso e del tipo di carico di lavaggio, delle funzioni aggiuntive selezionate, della temperatura dell'acqua e dell'ambiente.
- Si raccomanda di usare il detersivo liquido per i programmi di lavaggio a bassa temperatura. La quantità di detersivo può variare a seconda della quantità di biancheria e del grado di sporco di questa. Seguire le raccomandazioni dei produttori di detersivi sulla quantità di detersivo da usare.
- Il rumore e il livello di umidità rimanente dipendono dalla velocità di centrifuga. Più alta è la velocità di centrifuga, più alto è il rumore e più basso è il livello di umidità rimanente.
- È possibile accedere al database del prodotto in cui sono memorizzate le informazioni per questo modello scansionando il codice QR (che si trova anche sull'etichetta energetica).

Prodotto	Bolero DressCode 121000 A
Codice prodotto	02517
Codice QR	

Utilizzare il programma più adatto in base al tipo di lavaggio che si vuole effettuare:

Cotone (Cotton)	Tessuti resistenti e duri in cotone o lino.
Sintetici (Synthetic)	Per lavare tessuti sintetici come camicie, cappotti, misti. Quando si lavano i tessuti a maglia, ridurre la quantità di detersivo perché il tessuto morbido è più soggetto a schiuma.
Mix	Lavaggio di tessuti in cotone e sintetici.
Biancheria da letto (Bed linen)	Questo programma è appositamente progettato per lavare biancheria da letto come piumoni, lenzuola...

Cura bambini (Baby Care)	Questo programma serve per lavare biancheria per neonati. Sciacquare i vestiti è meglio e lascia i vestiti più puliti per proteggere la pelle del bambino.
20 °C	20 °C predefinita, è possibile selezionare acqua fredda.
Pulizia del cestello (Drum Clean)	Questo programma è progettato per pulire il cestello e il tubo. Applica una temperatura di sterilizzazione di 90°C per rendere il lavaggio più ecologico. Durante l'esecuzione di questo programma, non aggiungere vestiti o altri tessuti. È possibile aggiungere un detersivo per aumentare l'efficacia di questo programma.
Centrif. (Spin Only)	Centrifuga extra, con velocità di centrifuga del cestello selezionabile.
Risciacquo (Rinse&Spin)	Extra Risciacquo e centrifuga.
Lana (Wool)	Lana adatta a lavaggio a mano o in lavatrice o biancheria con grande percentuale di lana. Programma di lavaggio delicato per evitare che la biancheria si infeltrisca, pause del programma più lunghe (la biancheria si mantiene in ammollo).
Eco 40-60	La temperatura predefinita di questo programma è 40 °C e non può essere modificata. Viene utilizzato per lavare i capi in cotone dichiarati lavabili a 40 °C o 60 °C, insieme nello stesso ciclo.
Modalità igiene (sterilization)	Mantiene la temperatura di lavaggio intorno ai 60 °C per più di 30 minuti per eliminare i batteri nocivi in modo efficace.
Express 15'	Programma extra corto per lavaggi leggeri di biancheria poco sporca o con poca quantità di capi.

Avvertenza

Se si verifica un'interruzione dell'alimentazione elettrica durante il funzionamento della macchina, la memoria salva il programma selezionato. Il dispositivo continua con questo programma quando viene ripristinata l'alimentazione.

Opzioni

Programma	Temperatura predefinita (°C)	Velocità predefinita (giri/min)	Funzionalità aggiuntive disponibili
Cotone (Cotton)	40	800	Avvio ritardato, SpaCare, prelavaggio, risciacquo extra, modalità notte, lavaggio rapido
Sintetici (Synthetic)	40	800	Avvio ritardato, prelavaggio, risciacquo extra, modalità notte, lavaggio rapido
Mix	40	800	Avvio ritardato, SpaCare, prelavaggio, risciacquo extra, modalità notte, lavaggio rapido
Biancheria da letto (Bed linen)	40	1000	Avvio ritardato, SpaCare, prelavaggio, risciacquo extra, modalità notte, lavaggio rapido
Cura bambini (Baby Care)	60	1000	Avvio ritardato, SpaCare, prelavaggio, risciacquo extra, modalità notte, lavaggio rapido
20 °C	20	1000	Avvio ritardato, risciacquo extra, modalità notte, lavaggio rapido
Pulizia del cestello (Drum Clean)	90	--	Avvio ritardato, modalità notte
Centrif. (Spin Only)	--	1000	Avvio ritardato, modalità notte
Risciacquo (Rinse&Spin)	--	1000	Avvio ritardato, risciacquo extra, modalità notte
Lana (Wool)	40	600	Avvio ritardato, risciacquo extra, modalità notte
Eco 40-60	--	1400	Avvio ritardato
Modalità igiene (sterilization)	70	800	Avvio ritardato, risciacquo extra, modalità notte
Express 15'	--	800	Avvio ritardato, modalità notte

Nota

- La tabella mostra il tipo di ciclo, le opzioni e come configurarle.
- Indica inoltre se una configurazione non è compatibile con una tipologia di ciclo.

Opzioni di selezione Fig. 21

1. Avvio ritardato
2. Lavaggio rapido
3. Temperatura/silenzio
4. Centrifuga/preferito
5. Funzioni
6. Modalità notte (Comfort Mode)
7. Blocco di sicurezza per bambini

Temperatura

- La temperatura di lavaggio può essere regolata premendo il pulsante "Temperatura/Silenzio".
- Le temperature preimpostate sono: Fredda / 20 °C / 30 °C / 40 °C / 60 °C / 90 °C.

Velocità di centrifuga

- La velocità di centrifuga può essere regolata premendo il pulsante "Centrifuga/Preferiti".
- Le velocità preimpostate sono: 0 / 400 / 600 / 800 / 1000 / 1200 / 1400 giri/min.

Avvio ritardato (Delay)

1. Selezionare un programma.
2. Premere il pulsante "Avvio ritardato" per selezionare l'ora (da 0 a 24 ore).
3. Premere il pulsante "Avvio/Pausa" per attivare la funzione di avvio ritardato.

Per annullare questa funzione, premere il pulsante "Avvio ritardato" prima dell'inizio del programma fino a quando il display non mostra 0 h. Se il programma è già iniziato, spegnere l'apparecchio, riaccenderlo e selezionare un nuovo programma.

Prelavaggio

- La funzione di lavaggio supplementare prima dell'inizio del ciclo di lavaggio principale aumenta le prestazioni di lavaggio. È adatto per capi molto sporchi.
- Nota: è necessario aggiungere detersivo nello scomparto I.
- Per selezionarlo premere il pulsante "Funzioni" fino a quando l'icona "Prelavaggio" si accende.

Risciacquo extra

- I capi verranno sottoposti ad un ulteriore risciacquo con acqua dopo aver selezionato questa funzione.
- Per selezionarlo, premere il pulsante "Funzioni" fino a quando l'icona "Risciacquo extra" si accende.

Livello di sporco (MAXICLEAN)

- Il tempo di lavaggio aumenterà o diminuirà dopo aver selezionato questa funzione.
- Per selezionarlo premere il pulsante "MAXICLEAN" fino a quando non si sceglie il livello di sporco desiderato: basso, medio o alto (si accenderà l'icona corrispondente).

Lavaggio rapido

- Questa funzione permette di ridurre il tempo del ciclo di lavaggio (dipende dal programma selezionato).
- Per selezionare questa funzione, premere il pulsante "Lavaggio rapido".

Preferito

- È possibile memorizzare il programma utilizzato più di frequente.
- Dopo aver scelto il programma e impostato le opzioni desiderate, premere il tasto "Centrifuga/Preferiti" per 3 secondi prima di avviare il ciclo di lavaggio.
- Il programma predefinito è "Cotone".

SpaCare

- È possibile utilizzare questa funzione nei seguenti programmi: Cotone, Mix, Biancheria da letto e Cura bambini.
- Prima del ciclo di lavaggio, la biancheria contenuta nel cestello viene sterilizzata mediante vapore.
- Per selezionare questa funzione, premere il pulsante "SPACARE".

Modalità notte (Comfort Mode)

- Se attiviamo questa funzione, la velocità di centrifuga è fissata a 800 giri/min, anche se il programma scelto ha di default una velocità maggiore. Inoltre, i suoni del pannello di controllo sono disattivati.
- Per attivare la funzione è necessario premere il pulsante "Modalità notte (Modalità comfort)".

Blocco di sicurezza per bambini

- Questa funzione ha lo scopo di impedire ai bambini di utilizzare il pannello di controllo in modo improprio.
- Tutti i pulsanti saranno bloccati tranne l'accensione/spengimento.
- Per attivarlo, premere contemporaneamente i pulsanti "Centrifuga/preferiti" e "Funzioni" per circa 3 secondi, fino a quando non viene emesso un segnale acustico. L'icona "Blocco bambini" si accende.
- Per disattivare la funzione, ripetere la stessa procedura.

Avvertenza

- Quando il blocco bambini è attivato, il display visualizza alternativamente "CL" e il tempo

rimanente del ciclo di lavaggio Premendo qualsiasi altro pulsante, l'icona del blocco bambini lampeggia per 3 secondi. Quando il programma è terminato, il display alterna "CL" e "END" per circa 10 secondi, quindi l'icona lampeggia per 3 secondi.

- È necessario disattivare il blocco bambini prima di selezionare un nuovo programma.

Modalità silenziosa

- Selezionare il programma e premere il tasto "Temperatura/Muto" per circa 3 secondi per disattivare l'audio dal pannello di controllo.
- Per riattivare il suono, ripetere di nuovo questo processo.
- Le impostazioni verranno mantenute fino al prossimo riavvio.

Ricaricare (Reload)

- Questa operazione può essere effettuata durante il processo di lavaggio.
- Premere il pulsante "Avvio/Pausa" per circa 3 secondi per mettere in pausa il ciclo di lavaggio, sbloccare lo sportello e consentire l'inserimento di nuovi indumenti nel cestello.
- Se il cestello è in rotazione con all'interno una grande quantità di acqua ad alta temperatura, questa operazione non può essere eseguita per motivi di sicurezza (la porta rimarrà chiusa).
- Bisogna seguire questi passaggi:
 1. Attendere che il cestello smetta di girare.
 2. Controllare che lo sportello sia aperto.
 3. Aprire lo sportello e inserire con cura la biancheria nel cestello.
 4. Chiudere lo sportello.
 5. Premere il pulsante "Avvio/Pausa".

Avvertenza

Non eseguire l'operazione di Ricarica quando il livello dell'acqua è alto o la sua temperatura è alta.

6. PULIZIA E MANUTENZIONE**Avvertenza**

Scollegare sempre la lavatrice e chiudere il rubinetto di ingresso dell'acqua prima della pulizia o della manutenzione.

Pulizia del corpo principale. Fig. 22

Una corretta manutenzione può prolungare la vita del dispositivo. Si può pulire la superficie della lavatrice con un panno morbido e asciutto o utilizzando una piccola quantità di detersivo neutro non abrasivo, diluito con acqua quando necessario. In caso di perdite o fuoriuscite d'acqua, utilizzare un panno per pulire e assorbire immediatamente l'acqua. Non utilizzare mai oggetti appuntiti per rimuovere lo sporco incrostato.

Avvertenza

Non utilizzare mai agenti abrasivi o caustici, acidi formici o solventi diluiti, nonché sostanze simili, come l'alcool.

Pulizia del cestello

- Le macchie di ruggine che possono formarsi all'interno del cestello dovute alla presenza di oggetti metallici devono essere rimosse il prima possibile utilizzando un detersivo privo di cloro.
- Non usare mai pagliette d'acciaio o simili per pulire il cestello.

Nota

Tenere i vestiti lontani dalla lavatrice durante la pulizia del cestello.

Pulizia dello sportello. Fig. 23

- Si consiglia di pulire sia il vetro che la guarnizione in plastica dello sportello dopo ogni ciclo di lavaggio.
- Rimuovere eventuali lanugine, macchie o detriti accumulati per prevenire possibili perdite.
- Rimuovere eventuali oggetti che potrebbero essere rimasti incastrati nella guarnizione, come monete, bottoni, ecc.
- Utilizzare un panno morbido per la pulizia.

Pulizia del filtro di entrata. Fig. 24

1. Chiudere il rubinetto di ingresso dell'acqua e rimuovere il tubo di alimentazione dell'acqua.
2. Pulire il filtro con una spazzola morbida.
3. Allentare il tubo di carico dell'acqua dal retro della lavatrice. Estrarre il filtro, si possono utilizzare delle pinzette o delle pinze a becchi lunghi non taglienti.
4. Utilizzare uno spazzolino morbido per pulire il filtro.
5. Reinstallare il filtro nell'ingresso dell'acqua e collegare il tubo flessibile.
6. Si consiglia di pulire il filtro di ingresso ogni 3 mesi per garantire il corretto funzionamento della lavatrice.

Nota

La diminuzione del flusso d'acqua è un segnale del fatto che è necessario pulire il filtro.

Pulizia del cassetto dei detersivi. Fig. 25

1. Aprire il cassetto e premere il meccanismo di rilascio del coperchio dell'ammorbidente in plastica. Estrarre il serbatoio dal foro in cui si trova. Pulire l'interno del foro con una spazzola.
2. Sollevare il coperchio dell'ammorbidente dal cassetto del detersivo e lavare entrambi i capi in acqua tiepida senza detersivo.
3. Riposizionare il coperchio dell'ammorbidente e reinserire l'intero gruppo nella sua posizione.

Nota

- Non utilizzare agenti abrasivi o caustici per lavare gli elementi in plastica.
- La pulizia è consigliata ogni 3 mesi per garantire il normale funzionamento della lavatrice.

Pulizia del filtro della pompa di scarico. Fig. 26

1. Aprire il coperchio inferiore anteriore.
2. Rimuovere il filtro ruotandolo in senso antiorario.
3. Rimuovere eventuali oggetti accumulati all'interno, come bottoni, monete, ecc.
4. Sostituire il filtro ruotandolo in senso orario e chiudere il coperchio.

Avvertenza

Quando l'apparecchiatura è in uso e a seconda del programma selezionato, la pompa può contenere acqua calda. Non aprire mai il coperchio della pompa di scarico durante un ciclo di lavaggio, attendere sempre che il ciclo termini e l'acqua sia stata scaricata. Assicurarsi di montare correttamente il filtro.

7. RISOLUZIONE DEI PROBLEMI

Problema	Causa	Soluzione
La lavatrice non si accende	Lo sportello non è chiuso correttamente.	Chiudere lo sportello e riavviare. Controllare se c'è della biancheria inceppata o dello sporco.
Lo sportello non si apre	Il sistema di blocco di sicurezza è stato attivato	Scollegare il dispositivo e riavviarlo.
Si verificano perdite d'acqua.	Cattiva connessione tra le tubature e il tubo di fornitura dell'acqua o il tubo di scarico.	Verificare le connessioni assicurando una corretta unione. Esaminare e rimuovere qualsiasi tipo di impurità dal tubo di scarico.

Presenza di residui di detersivo nel cassetto del detergente.	Il detersivo è molto concentrato.	Pulire e asciugare il cassetto del detersivo. Diluire leggermente il detersivo in acqua.
Le spie o il display non si accendono.	La scheda di controllo è scollegata o il connettore del sistema presenta problemi di connessione.	Contattare il Servizio di Assistenza Tecnica di Cecotec.
Rumore inusuale.	I fermi di trasporto non sono stati rimossi. Il pavimento non è in piano.	Controllare di aver rimosso i fermi di trasporto. Verificare che l'apparecchio sia installato su una superficie solida e livellata.

8. SPECIFICHE TECNICHE

È possibile accedere al database dei prodotti in cui sono memorizzate le informazioni per questo modello scansionando il codice QR del proprio modello (che si trova anche sull'etichetta energetica).

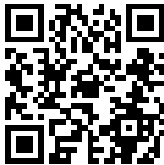
Prodotto	Bolero DressCode 121000 A
Codice prodotto	02517
Codice QR	
Carico massimo (capi asciutti)	12 kg
Potenza nominale	2000 W

Pressione dell'acqua	0.05 MPa~1 MPa
Fonte di alimentazione	220-240V~,50Hz
Corrente nominale	10 A
Con e senza fili	IPX4

Le specifiche tecniche possono cambiare senza previa notifica per migliorare la qualità del prodotto.

Prodotto in Cina | Progettato in Spagna

9. RICICLAGGIO DI APPARECCHIATURE ELETTRICHE ED ELETTRONICHE



Questo simbolo indica che, in conformità con le normative vigenti, il prodotto e/o la batteria devono essere smaltiti separatamente dai rifiuti domestici. Quando questo prodotto raggiunge la fine della sua vita utile, è necessario rimuovere le pile/batterie/accumulatori e portarlo in un punto di raccolta designato dalle autorità locali.

Per informazioni dettagliate su come smaltire correttamente le apparecchiature elettriche ed elettroniche e/o le batterie, il consumatore dovrà contattare le autorità locali.

Il rispetto delle linee guida di cui sopra aiuterà a proteggere l'ambiente.

10. GARANZIA E SUPPORTO TECNICO

Cecotec sarà responsabile nei confronti dell'utente finale o del consumatore per qualsiasi difetto di conformità esistente al momento della consegna del prodotto nei termini, condizioni e scadenze stabilite dalla normativa vigente.

Si raccomanda che le riparazioni siano effettuate da personale specializzato.

Se si riscontra un problema con il prodotto o in caso di dubbi, si prega di contattare il supporto tecnico ufficiale Cecotec al numero +34 96 321 07 28.

11. COPYRIGHT

I diritti di proprietà intellettuale dei testi di questo manuale appartengono a CECOTEC INNOVACIONES, S.L. Tutti i diritti riservati. Il contenuto di questa pubblicazione non può essere, in tutto o in parte, riprodotto, archiviato in un sistema di recupero, trasmesso o distribuito con qualsiasi mezzo (elettronico, meccanico, fotocopia, registrazione o simile) senza la previa autorizzazione di CECOTEC INNOVACIONES, S.L.

1. PEÇAS E COMPONENTES

Fig. 1.

1. Tampa superior
2. Painel de controlo
3. Cabo de alimentação
4. Tambor
5. Filtro de resíduos
6. Mangueira de escoamento
7. Porta
8. Gaveta para detergente
9. Mangueira de abastecimento de água

Acessórios

Fig. 2.

1. Os dispositivos de segurança para transporte
2. Mangueira de abastecimento de água fria
3. Manual de instruções

Nota

Os gráficos deste manual são representações esquemáticas e podem não corresponder exatamente ao produto.

2. ANTES DE USAR

- Este aparelho é acondicionado em embalagens concebidas para o proteger durante o transporte. Retire o aparelho da sua caixa e remova todo o material de embalagem. Pode manter a caixa original e outras embalagens num local seguro para evitar danos no aparelho, caso necessite de o transportar no futuro. Se deseja descartar a embalagem original, certifique-se de reciclar todos os elementos corretamente.
- Certifique-se de que todas as peças e componentes estejam incluídos e em bom estado. Se algum deles faltar ou não estiver em boas condições, contactar imediatamente o Serviço de Assistência Técnica oficial da Cecotec.

Conteúdo da caixa

- Lavadora DressCode 121000 A.
- Mangueira de entrada de água fria.
- Manual de instruções.

Avisos:

- A máquina de lavar roupa deve ser calibrada antes de ser posta em funcionamento.
- Antes da primeira lavagem, deve efetuar um ciclo completo de lavagem vazio (ou seja, sem roupa) à baixa revolução.

3. INSTALAÇÃO DO PRODUTO

1. Coloque o produto sobre uma superfície plana, estável e seca. Certifique-se de que o produto não esteja em cima do cabo de alimentação. Evite a exposição à luz solar direta e assegure uma boa ventilação. Fig. 3
2. Certifique-se de que todas as embalagens de poliestireno extrudido foram removidas. Levante a máquina de lavar e retire a embalagem da base. Não se esqueça de remover o pequeno triângulo de espuma no fundo. Se não puder, descanse a máquina de roupa de um lado e retire-o manualmente. Fig. 4
3. Remover a fita adesiva que mantém o cabo de alimentação e a mangueira de escoamento juntos.
4. Retirar a mangueira de abastecimento de água do interior do tambor.

Remoção de parafusos de transporte

- Antes de utilizar a máquina de lavar roupa deve remover todos os dispositivos de segurança para transporte da parte de trás da máquina de lavar roupa.
- Guarde os dispositivos de segurança para transporte num lugar seguro onde possam ser facilmente recuperadas para o transporte futuro da máquina de lavar roupa.
- Para remover os dispositivos de segurança para transporte, siga os passos abaixo:
 1. Desaperte os 4 parafusos com uma chave e retire-os. Fig. 5
 2. Cobrir os furos com as tampas fornecidas.
 3. Guarde os pernos num local adequado para o futuro.

Nivelar a máquina de lavar roupa Fig. 6**Advertência**

As porcas de bloqueio dos 4 pés devem ser firmemente fixadas à carcaça.

1. Desaperte a porca de segurança.
2. Rode o pé até chegar ao chão.
3. Ajuste a altura dos pés, certifique-se de que a máquina de lavar esteja nivelada e bloqueie as porcas de segurança.

Ligação da mangueira da abastecimento de água

Ligue a mangueira de entrada de água, a utilizar um dos seguintes passos:

1. Ligue a mangueira de entrada de água à válvula de entrada de água da máquina de lavar roupa, como mostrado na figura 7.
2. Ligue a outra extremidade da mangueira de entrada de água a uma torneira compatível, como mostrado na Figura 8.

Avisos:

- Não dobre, esmague nem modifique a mangueira de entrada de água.
- Ligue a mangueira de entrada de água manualmente, não utilize ferramentas.
- Verifique se a mangueira de entrada de água está corretamente instalado.

Mangueira de escoamento**Há 2 maneiras de fixar a extremidade da mangueira de escoamento:**

- Num tubo de drenagem. Fig. 9
- Num tubo de desague no lavatório, por cima do sifão. Fig. 10

Advertência

- não torça nem estique a mangueira de escoamento.
- Coloque corretamente a mangueira de escoamento, a cerca de 60-90 cm do chão.
- Ao instalar a mangueira de drenagem, fixe-a com segurança. Se a mangueira de escoamento for demasiado comprida, não a force para dentro da máquina de lavar, pois pode causar ruído involuntário.

4. FUNCIONAMENTO**Aviso**

- certifique-se de que o dispositivo esteja devidamente instalado antes de o pôr em funcionamento.
- Esta máquina de lavar roupa foi verificada antes de deixar a fábrica. Para remover possíveis resíduos de água e odores resultantes destes testes, recomendamos que se execute um ciclo completo sem lavandaria a baixas rotações antes da primeira lavagem.

Calibração

O dispositivo é capaz de detetar a quantidade de roupa carregada. Esta função otimiza o desempenho da máquina de lavar roupa ao minimizar o consumo de energia e água, poupando dinheiro e tempo. Por este motivo, recomenda-se a calibração do dispositivo para uma melhor utilização.

1. Certifique-se de que o interior do tambor esteja vazio e feche a porta.
2. Conecte a máquina de lavar roupa à tomada.
3. Ligue a máquina de lavar roupa e prima [▶] e [⏸] ao mesmo tempo durante 10

segundos até aparecer "t19" no ecrã.

- Prima [>◇] para ligar a máquina de lavar roupa e aguardar até que "****" apareça no visor.

Como utilizar a máquina de lavar

Fig. 11

- Conecte a máquina de lavar roupa à tomada.
- Abrir a torneira de abastecimento de água.
- Coloque as peças de roupa a serem lavadas na máquina de lavar roupa.
- Feche a porta.
- Acrescentar detergente (e amaciador de tecidos, se necessário).
- Ligue o dispositivo.
- Rode o seletor para definir o programa desejado.
- Selecione uma função ou utilize uma pré-configurada.
- Prima [>◇].
- Após a lavagem, a máquina de lavar roupa apitará e o visor mostrará "End".

Aviso

- Adicione detergente ao I ou ao compartimento de pré-lavagem apenas depois de selecionar pré-lavagem.
- Se selecionar uma opção pré-configurada, pode saltar o passo 8.

Antes de cada lavagem

- A máquina de lavar a roupa deve ser utilizada em ambientes onde a temperatura esteja entre 0 °C e 40 °C. Quando utilizada abaixo de 0°C, a válvula de entrada e o sistema de drenagem podem ser danificados. Se colocar ou operar o dispositivo em locais a uma temperatura igual ou inferior a 0°C, deve deslocá-lo imediatamente para um local à temperatura ambiente para evitar que a mangueira de abastecimento de água e a mangueira de escoamento congelem antes da sua utilização.
- Antes de lavar, verifique as etiquetas das peças de roupa (Fig. 12) e as instruções do produto de limpeza que utiliza. Utilizar detergente sem ou com pouca espuma e que seja adequado para máquinas de lavar roupa.
- Esvazie os bolsos das roupas que pretende lavar. Fig. 13.
- De um nó com correias ou cordões, aperte os botões e os fechos. Fig. 14.
- Colocar pequenos artigos num saco de roupa suja. Fig. 15.
- Vire do avesso as peças de vestuário delicadas e de fibra longa. Fig. 16.
- Separe as peças de roupa de acordo com a cor e o tipo de tecido. Fig. 17.

Gaveta para detergente

Fig. 18.

- Gaveta para o detergente pré-lavagem

- Gaveta para o amaciador
- Gaveta para o detergente principal
- Botão de libertação da gaveta para o detergente

Nota:

Não deite detergente na gaveta de pré-lavagem se não tiver ativado esta opção.

Programa	I	II	
Algodão (Cotton)	<input type="radio"/>	<input checked="" type="radio"/>	<input type="radio"/>
Sintéticos (Synthetic)	<input type="radio"/>	<input checked="" type="radio"/>	<input type="radio"/>
Mix	<input type="radio"/>	<input checked="" type="radio"/>	<input type="radio"/>
Roupa de cama (Bed linen)	<input type="radio"/>	<input checked="" type="radio"/>	<input type="radio"/>
Cuidado infantil (Baby Care)	<input type="radio"/>	<input checked="" type="radio"/>	<input type="radio"/>
20 °C		<input checked="" type="radio"/>	<input type="radio"/>
Express 15'		<input checked="" type="radio"/>	<input type="radio"/>
Modo higiene (Sterilization)		<input checked="" type="radio"/>	<input type="radio"/>
Eco 40-60 (Ecológico 40-60)		<input checked="" type="radio"/>	<input type="radio"/>
Lã (Wool)		<input checked="" type="radio"/>	<input type="radio"/>
Enxaguar (Rinse&Spin)			<input type="radio"/>
Centrif. (Spin Only)			
Limpeza do tambor (Drum Clean)			

Necessário
 Opcional

Aviso

- Se utilizar detergente concentrado, fibroso ou aditivo, recomendamos que o dilua ligeiramente com água para evitar que a entrada do depósito de detergente entupe e cause o transbordamento de água.

- Escolha um detergente lavável à máquina que seja adequado para cada ocasião para o máximo desempenho. É também importante que doseie a quantidade recomendada de detergente de cada vez.
- Utilize uma quantidade reduzida de detergente se o tambor não estiver completamente cheio.
- Adapte a quantidade de detergente ao tipo de dureza da água. Quanto menor for a dureza da água, menor será a quantidade de detergente.

Os seguintes indicadores são um sinal de sobredosagem de detergente:

- Formação abundante de espuma.
- Maus resultados na lavagem e no enxaguado.

Os seguintes indicadores são um sinal de sub-dosagem de detergente:

- As roupas perdem a cor ou o branco torna-se cinzento.
- Construção de depósitos em escala no tambor, no elemento de aquecimento e/ou a barreira.

O detergente só deve ser adicionado ao compartimento I após a seleção da função de pré-lavagem.

Detergente recomendado	Ciclos de lavagem	Temperatura de lavagem (°C)	Tipo de roupa e tecido
Detergente de limpeza profunda com agentes branqueadores e branqueadores ópticos.	Algodão (Cotton) Eco 40-60. Mix Roupas de cama (Bed linen).	20/ 30/ 40/60	Roupa branca de algodão resistente a temperaturas altas ou linho.
Detergente para roupa de cor com agentes branqueadores e branqueadores ópticos.	Algodão (Cotton) Mix Roupas de cama (Bed linen).	Frio/20/ 30/ 40	Roupa de cor de algodão ou linho.
Detergente para roupa de cor ou suave sem branqueadores ópticos.	20°C Sintéticos (Synthetic)	20	Roupas coloridas feitas de fibras easy care ou materiais sintéticos.
Detergente suave.	Sintéticos (Synthetic)	20/ 30	Tecidos delicados, seda, viscose.

Detergente especial para lã.	Lã (Wool)	20/ 30	Lã
------------------------------	-----------	--------	----

Painel de controlo

Legenda da figura 19:

1. Ligar / Desligar: Prima o botão Ligar / Desligar para ligar ou desligar a máquina de lavar roupa.
2. Iniciar / Pausar: Pressione o botão para iniciar ou pausar o ciclo de lavagem.
3. Opções: Selecione uma opção adicional, o indicador irá acender-se quando selecionar uma.
4. Programas: Diferentes programas para diferentes tipos de roupa.
5. Ecrã: O ecrã mostra as definições, o tempo restante, opções e mensagens de alerta da máquina de lavar. O ecrã permanecerá ligado durante o ciclo.

Legenda da figura 20:

1. Visor: mostrará informação sobre a lavagem:

Tempo de lavagem	1:25	Hora de início retardada	2h
Revoluções por minuto	400	Erro	E30
Fim do programa	End	Temperatura	30

2. Ícone de pré-lavagem
3. Ícone do bloqueio da porta
4. Ícone de bloqueio para crianças
5. Ícone de início retardado
6. Ícone de lavagem rápida
7. Ícone do modo noturno (Comfort Mode)
8. Ícone de enxaguado extra
9. Ícone SpaCare
10. Ícones de estado de lavagem (pré-lavagem, lavagem, enxaguamento, enxaguamento, centrifugação)
11. Ícone para o nível de sujidade da roupa

5. PROGRAMAS

A tabela a seguir mostra a carga recomendada e o tempo apresentado, dependendo do programa:

Programa	Carga (kg)	Tempo no ecrã (H:min)
Algodão (Cotton)	12.0	3:39
Sintéticos (Synthetic)	6.0	3:18
Mix	12.0	1:20
Roupa de cama (Bed linen)	12.0	1:48
Cuidado infantil (Baby Care)	12.0	1:42
20 °C	6.0	1:01
Limpeza do tambor (Drum Clean)	--	1:18
Centrif. (Spin Only)	12.0	0:12
Enxaguar (Rinse&Spin)	12.0	0:20
Lã (Wool)	2.0	1:07
Eco 40-60	--	4:00
Modo higiene (Sterilization)	6.0	2:27
Express 15'	2.0	0:15

Nota

Os tempos indicados na tabela são só uma referência. O tempo pode variar em função de diferentes fatores.

Ciclo	Capacidade máxima recomendada (kg)	Ajuste de temperatura	Tempo de ciclo (H:min)	Consumo de energia (kWh/ciclo)	Consumo de água (L/ciclo)	Temperatura mais alta (°C)	Humidade residual (%/rpm)
20 °C	6.0	20	1:01	0.206	58	20	65%/1000
Algodão (Cotton)	12.0	60	3:39	1.910	99	60	53%/1400
Mix	12.0	40	1:20	0.988	99	40	70%/800
Express 15'	2.0	Fria	0:15	0.030	31	Frio	70%/800
Roupa de cama (Bed linen)	12.0	40	1:48	1.037	99	40	65%/1000

Eco 40-60 (Ecológico 40-60)	12.0	-	4:00	1.186	82	39	53.9%/1350
	6.0	-	3:00	0.618	58	34	53.9%/1350
	3.0	-	3:00	0.253	47	27	53.9%/1350

Advertências:

- Verifique se a água dentro do tambor foi drenada antes de abrir a porta. Não abra a porta se ainda houver água.
- Não basta lavar apenas uma peça de roupa, pois isto poderia desestabilizar a máquina de lavar roupa. Insira sempre um mínimo de 3 ou 4 peças de vestuário para que a drenagem possa ser feita sem problemas.
- As informações dadas para outros programas que não o programa ECO 40-60 são apenas indicativas.
- O programa Eco 40-60 é capaz de limpar a roupa normalmente suja de algodão declarado lavável a 40°C ou 60°C, juntos no mesmo ciclo. Este programa é utilizado para avaliar a conformidade com a legislação da UE em matéria de concepção ecológica.
- Os tempos indicados para cada programa correspondem à duração com carga e temperatura padrão. Outros tipos de carga e temperatura resultarão em tempos diferentes.
- Os programas mais eficientes em termos energéticos são geralmente os que funcionam a temperaturas mais baixas e por períodos mais longos.
- Carregar a máquina de lavar roupa até à capacidade indicada para cada programa, isto ajudará a poupar energia e água.
- A duração do programa, o consumo de energia e os níveis de consumo de água podem variar em função do peso e tipo de carga de lavagem, funções adicionais selecionadas, água e temperatura ambiente.
- Recomenda-se a utilização de detergente líquido para programas de lavagem a baixa temperatura. A quantidade de detergente pode variar em função da quantidade de roupa e do grau de sujidade. Siga as recomendações dos fabricantes de detergente sobre a quantidade de detergente a utilizar.
- O ruído e o nível de humidade restante dependem da velocidade de centrifugação. Quanto maior for a velocidade de centrifugação, maior será o ruído e menor será o nível de humidade restante.
- Pode aceder à base de dados de produtos onde a informação de cada modelo é armazenada, digitalizando o código QR da sua referência (também encontrado na etiqueta energética).

Produto	Bolero DressCode 121000 A
Referência	02517
Código QR	

Utilize o programa mais adequado de acordo com o tipo de lavagem que deseja fazer:

Algodão (Cotton)	Tecidos fortes e duros de algodão ou linho.
Sintéticos (Synthetic)	Para lavar artigos sintéticos tais como camisas, casacos, misto. Ao lavar malhas, reduza a quantidade de detergente, uma vez que este tecido é mais propenso à formação de espuma.
Mix	Lavagem tanto de algodão como de tecidos sintéticos.
Roupa de cama (Bed linen)	Este programa foi especialmente concebido para a lavagem de roupa de cama, como edredões, lençóis...
Cuidado infantil (Baby Care)	Este programa foi concebido para a lavagem de roupa de bebé. O enxaguado da roupa é melhor e deixa a roupa mais limpa para proteger a pele do bebé.
20 °C	20 °C por defeito, é possível seleccionar água fria.
Limpeza do tambor (Drum Clean)	Este programa foi concebido para limpar o tambor e o tubo. Aplique uma temperatura de esterilização de 90°C para tornar a lavagem mais amiga do ambiente. Ao executar este programa, não adicione roupa ou outros têxteis. Pode adicionar um agente de limpeza para aumentar a eficácia deste programa.
Centrif. (Spin Only)	Centrifugação extra com velocidade de giro do tambor seleccionável.
Enxaguar (Rinse&Spin)	Enxaguamento extra e centrifugação.

Lã (Wool)	Lã adequada para lavar à mão ou à máquina, ou peças de vestuário com uma elevada percentagem de lã. Programa de lavagem delicado para evitar encolhimento, pausas mais longas do programa (as peças de vestuário são mantidas de molho).
Eco 40-60 (Ecológico 40-60)	A temperatura por defeito deste programa é de 40 °C e não pode ser alterada. Adequado para lavar roupa de algodão declarada lavável a 40 °C ou 60 °C, juntos no mesmo ciclo.
Modo higiene (Sterilization)	Mantém a temperatura de lavagem acima dos 60°C durante mais de 30 minutos para matar eficazmente as bactérias nocivas.
Express 15'	Programa extra curto para lavagem ligeira de roupa ligeiramente suja ou para uma pequena quantidade de roupa.

Advertência:

Se houver uma interrupção no fornecimento de energia enquanto a máquina de lavar estiver em funcionamento, uma memória armazena o programa previamente seleccionado. O dispositivo continuará o programa quando o fornecimento de energia for restabelecido.

Opções

PROGRAMA	Temperatura por defeito (°C)	Velocidade por defeito (rpm)	Funções adicionais disponíveis
Algodão (Cotton)	40	800	Início retardado, SpaCare, pré-lavagem, enxaguado extra, modo noturno, lavagem rápida
Sintéticos (Synthetic)	40	800	Início retardado, pré-lavagem, enxaguado extra, modo noturno, lavagem rápida
Mix	40	800	Início retardado, SpaCare, pré-lavagem, enxaguado extra, modo noturno, lavagem rápida
Roupa de cama (Bed linen)	40	1000	Início retardado, SpaCare, pré-lavagem, enxaguado extra, modo noturno, lavagem rápida

Cuidado infantil (Baby Care)	60	1000	Início retardado, SpaCare, pré-lavagem, enxaguado extra, modo noturno, lavagem rápida
20 °C	20	1000	Início retardado, enxaguado extra, modo noturno, lavagem rápida
Limpeza do tambor (Drum Clean)	90	--	Início retardado, modo noturno
Centrif. (Spin Only)	--	1000	Início retardado, modo noturno
Enxaguar (Rinse&Spin)	--	1000	Início retardado, enxaguado extra, modo noturno
Lã (Wool)	40	600	Início retardado, enxaguado extra, modo noturno
Eco 40-60 (Ecológico 40-60)	--	1400	Início diferido
Modo higiene (Sterilization)	70	800	Início retardado, enxaguado extra, modo noturno
Express 15'	--	800	Início retardado, modo noturno

Nota

- O quadro mostra que ciclo oferece que opções e como estas podem ser ajustadas.
- Também mostra se algumas configurações não são compatíveis com algum ciclo.

Opções para selecionar Fig. 21

1. Início diferido
2. Lavagem rápida
3. Temperatura/silêncio
4. Centrifugação / favorito
5. Funções
6. Modo noturno (Comfort Mode)
7. Bloqueio para crianças

Temperatura

- A temperatura de lavagem pode ser ajustada premindo o botão "Temperatura/Silêncio".
- As temperaturas predefinidas são: Fria / 20 °C / 30 °C / 40 °C / 60 °C / 90 °C.

Enxague (Velocidade)

- A velocidade de centrifugação pode ser ajustada premindo o botão "Centrifugação/Favorito".

- As velocidades predefinidas são: 0 / 400 / 600 / 600 / 600 / 800 / 1000 / 1200 / 1400 / 1400 rpm.

Início diferido (Delay)

1. Selecione um programa.
2. Prima o botão "Início diferido" para selecionar a hora (de 0 a 24 horas).
3. Prima o botão "Início/Pausa" para ativar a função de Início diferido.

Para cancelar esta função, prima o botão "Início diferido" antes de iniciar o programa até o ecrã mostrar 0 h. Se o programa já tiver começado, desligue e ligue novamente a máquina e selecione um novo programa.

Pré-lavagem

- A função de lavagem adicional antes do início do ciclo de lavagem principal aumenta o rendimento da lavagem. É adequado para roupa muito suja.
- Nota: o detergente tem de ser acrescentado no compartimento I.
- Para o selecionar, prima o botão "Funções" até o ícone "Pré-lavagem" estar iluminado.

Enxaguamento extra

- A roupa será submetida a um enxaguamento adicional com água após a seleção desta função.
- Para o selecionar, prima o botão "Funções" até o ícone "Enxaguamento extra" estar iluminado.

Nível de sujidade (MAXICLEAN)

- O tempo de lavagem aumentará ou diminuirá após a seleção desta função.
- Para a selecionar, prima o botão "MAXICLEAN" até ser escolhido o nível de sujidade desejado: baixo, médio ou alto (o ícone correspondente acender-se-á).

Lavagem rápida

- Esta função permite reduzir o tempo do ciclo de lavagem (dependendo do programa selecionado).
- Para selecionar esta função, prima o botão "Quick Wash".

Favorito

- É possível memorizar o programa mais frequentemente utilizado.
- Após selecionar o programa e definir as opções desejadas, prima o botão "Centrifugação/Favorito" durante 3 segundos antes de iniciar o ciclo de lavagem.
- O programa por defeito é "Algodão".

SpaCare

- Pode utilizar esta função nos seguintes programas: Algodão, Mix, Roupa de cama e Cuidado dos bebés.
- Antes do ciclo de lavagem, a roupa no tambor é esterilizada por vapor.
- Para selecionar esta função, prima o botão "SPACARE".

Modo noite (Comfort Mode)

- Se esta função for ativada, a velocidade de centrifugação é fixada em 800 rpm, mesmo que o programa selecionado tenha uma velocidade superior por defeito. Além disso, os sons do painel de controlo são desativados.
- Para ativar a função, prima o botão "Modo noite (Comfort mode)".

Bloqueio para crianças

- Esta função destina-se a evitar que as crianças utilizem indevidamente o painel de controlo.
- Todos os botões serão bloqueados exceto o botão on/off.
- Para o ativar, prima simultaneamente os botões "Centrifugação/Favorito" e "Funções" durante cerca de 3 segundos até soar um sinal sonoro. O ícone "Bloqueio para crianças" acender-se-á.
- Para desativar a função, repita o mesmo processo.

Advertência:

- Quando o bloqueio para crianças é ativado, o ecrã mostrará alternadamente "CL" e o tempo restante do ciclo de lavagem. Se premir qualquer outro botão, o ícone de bloqueio de crianças piscará durante 3 segundos. Quando o programa estiver terminado, "CL" e "END" alternarão no ecrã durante aproximadamente 10 segundos, depois o ícone piscará durante 3 segundos.
- Deve desativar o bloqueio da criança antes de selecionar um novo programa.

Modo silêncio

- Selecione o programa e prima o botão "Temperatura/Silêncio" durante cerca de 3 segundos para desativar o som do painel de controlo.
- Para ativar o som novamente, repita este processo novamente.
- A configuração será mantida até ao próximo reinício.

Recarga (Rela)

- Esta operação pode ser levada a cabo durante o processo de lavagem.
- Prima o botão "Início/Pausa" durante cerca de 3 segundos para interromper o ciclo de lavagem, desbloquear a porta e pode ser colocada nova roupa no tambor.
- Se o tambor estiver a girar com uma grande quantidade de água a alta temperatura no seu interior, esta operação não pode ser realizada por razões de segurança (a porta permanecerá bloqueada).

- Deve seguir os seguintes passos:

1. Espere até o tambor parar de girar.
2. Espere até o tambor parar de rodar.
3. Abra a porta e insira cuidadosamente a roupa suja no tambor.
4. Feche a porta.
5. Prima o botão "Início/Pausa".

Advertência:

Não realize a operação de recarga quando o nível da água for alto ou a temperatura da água for alta.

6. LIMPEZA E MANUTENÇÃO**Advertência:**

Desligue sempre a máquina e feche a torneira de entrada de água antes da limpeza ou manutenção.

Limpeza do corpo principal. Fig. 22

Uma manutenção adequada pode prolongar a vida útil do dispositivo. Pode limpar a superfície da máquina com um pano macio e seco ou utilizando uma pequena quantidade de detergente neutro, não abrasivo, diluído com água quando necessário. Se a água vazar ou transbordar, usar um pano para a limpar e absorver a água imediatamente. Nunca utilize artigos afiados para remover a sujidade enraizada.

Advertência:

Nunca utilize agentes abrasivos ou cáusticos, ácidos fórmicos ou solventes diluídos, bem como substâncias semelhantes, tais como o álcool.

Limpeza do tambor

- As manchas de ferrugem que possam ocorrer dentro do tambor devido à presença de objetos metálicos devem ser removidas o mais rapidamente possível, utilizando um detergente sem cloro.
- Nunca utilize palha de aço ou artigos semelhantes para limpar o tambor.

Nota

Mantenha a roupa afastada da máquina de lavar enquanto limpa o tambor.

Limpeza da porta. Fig. 23

- É aconselhável limpar tanto o fecho da porta de vidro como o de plástico após cada ciclo de lavagem.

- Remova qualquer algodão acumulado, manchas ou sujidade para evitar possíveis fugas.
- Remova quaisquer objetos que possam ter ficado presos no selo, tais como moedas, botões, etc.
- Utilize um pano macio para a limpeza.

Limpeza do filtro de entrada. Fig. 24

1. Feche a torneira de entrada de água e remova a mangueira de abastecimento de água.
2. Limpe o filtro com uma escova macia.
3. Desparafuse a mangueira de abastecimento de água da parte de trás da máquina de lavar. Retire o filtro, pode usar uma pinça ou um alicate de nariz comprido e não afiado para o ajudar.
4. Utilize uma escova macia para limpar o filtro.
5. Reinstalar o filtro na entrada de água e voltar a ligar a mangueira.
6. É aconselhável limpar o filtro de entrada de 3 em 3 meses para assegurar o funcionamento adequado da máquina de lavar roupa.

Nota:

A diminuição do fluxo de água é um sinal de que o filtro precisa de ser limpo.

Limpeza da gaveta para detergente. Fig. 25

1. Abra a gaveta e pressione o mecanismo de libertação da tampa plástica do amaciador. Puxe a gaveta para fora do recesso onde ele se encontra. Limpe o interior da gaveta com uma escova.
2. Levante tampa do amaciador da gaveta de detergente e lavar ambos os artigos com água morna sem detergente.
3. Substitua a tampa do amaciador e insira novamente todo o conjunto no seu local.

Nota:

- Não utilize agentes abrasivos ou cáusticos para lavar as peças plásticas.
- A limpeza é recomendada a cada 3 meses para assegurar o funcionamento normal da máquina.

Limpe o filtro de resíduos. Fig. 26

1. Abra a tampa inferior frontal.
2. Retire o filtro rodando no sentido anti horário.
3. Remova quaisquer objetos que possam ter sido acumulados no seu interior, tais como botões, moedas, etc.
4. Substitua o filtro rodando no sentido horário e feche a tampa.

Advertência:

Quando o equipamento está a ser utilizado e dependendo do programa selecionado, a bomba

pode conter água quente. Nunca abra a tampa da bomba de drenagem durante um ciclo de lavagem, espere sempre até que o ciclo esteja terminado e a água tenha sido evacuada. Certifique-se de que o filtro está corretamente instalado.

7. RESOLUÇÃO DE PROBLEMAS

Problema	Causa	Solução
A máquina de lavar não liga	A porta não está bem fechada.	Feche a porta e reinicie. Verificar se a roupa está entupida ou suja.
A porta não se abre	O sistema de bloqueio de segurança está ativado.	Desconecte o aparelho e reinicie.
Ocorrem fugas de água.	Má ligação entre os tubos e a mangueira de abastecimento ou de escoamento.	Verifique as ligações para assegurar uma ligação adequada. Examine e remova quaisquer impurezas do tubo de drenagem.
Há resíduos de detergente no depósito de detergente.	O detergente é altamente concentrado.	Limpar e secar o depósito de detergente. Dilua ligeiramente o detergente com água.
As luzes indicadoras ou o visor não se acendem.	A placa de controlo está desligada ou o conector do sistema tem problemas de ligação.	Deve entrar em contacto com o Serviço de Assistência Técnica da Cecotec.
Ruído incomum.	Os parafusos de transporte não foram removidos. O chão não está nivelado.	Verifique se os parafusos de transporte foram removidos. Certifique-se de que o aparelho é instalado numa superfície sólida e nivelada.

8. ESPECIFICAÇÕES TÉCNICAS

Pode aceder à base de dados de produtos onde a informação do seu modelo é armazenada, digitalizando o código QR do seu modelo (também encontrado na etiqueta energética).

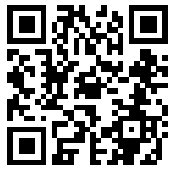
Produto	Bolero DressCode 121000 A
Referência	02517
Código QR	
Carga máxima (roupa seca)	12 kg
Potência nominal	2000 W
Pressão da água	0.05 MPa-1 MPa
Alimentação elétrica	220-240V~,50Hz
Corrente nominal	10 A
IPX	IPX4

As especificações técnicas podem ser alteradas sem notificação prévia para melhorar a qualidade do produto.

Fabricado na China | Desenhado em Espanha

9. RECICLAGEM DE APARELHOS ELÉTRICOS E ELETRÓNICOS



Este símbolo indica que, de acordo com os regulamentos aplicáveis, o produto e/ou bateria deve ser eliminado separadamente do lixo doméstico. Quando este produto atingir o fim da sua vida útil, deverá remover as pilhas/baterias/acumuladores e levá-lo para um ponto de recolha designado pelas autoridades locais.

Para obter informação detalhada acerca da forma mais adequada de eliminar os seus equipamentos elétricos e eletrónicos e/ou as correspondentes baterias, o consumidor deverá contactar com as autoridades locais.

A conformidade com as diretrizes acima referidas ajudará a proteger o ambiente.

10. GARANTIA E SAT

A Cecotec será responsável perante o utilizador final ou consumidor por qualquer falta de conformidade que exista no momento da entrega do produto nos termos, condições e prazos estabelecidos pelos regulamentos aplicáveis.

Recomenda-se que as reparações sejam efetuadas por pessoal qualificado.

Se detetar um incidente com o produto ou tiver alguma dúvida, contacte o Serviço de Assistência Técnica oficial da Cecotec através do número +34 96 321 07 28.

11. COPYRIGHT

Os direitos de propriedade intelectual dos textos deste manual pertencem à CECOTEC INNOVACIONES, S.L. Todos os direitos reservados. O conteúdo desta publicação não pode, no todo ou em parte, ser reproduzido, armazenado num sistema de recuperação, transmitido ou distribuído por qualquer meio (eletrónico, mecânico, fotocópia, gravação ou similar) sem a autorização prévia da CECOTEC INNOVACIONES, S.L.

1. ONDERDELEN EN COMPONENTEN

Figuur 1.

1. Top cap
2. Controlepaneel
3. Stroomdraad
4. Trommel
5. Servicefilter
6. Afvoerslang
7. Poort
8. Wasmiddel tank
9. Watertoevoerslang

Accessoires

Fig. 2.

1. Sledeboutgatplug
2. Koudwatertoevoerslang
3. Handleiding

Opmerking

De afbeeldingen in deze handleiding zijn schematische weergaven en komen mogelijk niet exact overeen met die op het product.

2. VOOR GEBRUIK

- Dit apparaat is verpakt in een verpakking die is ontworpen om het tijdens verzending te beschermen. Haal het apparaat uit de doos en verwijder al het verpakkingsmateriaal. U kunt de originele doos en andere verpakkingsitems op een veilige plaats bewaren om schade aan het apparaat te voorkomen als u het in de toekomst moet vervoeren. Als u de originele verpakking wilt weggooiden, zorg er dan voor dat u alle items op de juiste manier recycleert.
- Zorg ervoor dat alle onderdelen en componenten aanwezig zijn en in goede staat verkeren. Als er iets ontbreekt of niet in goede staat is, neem dan onmiddellijk contact op met de officiële Cecotec Technical Assistance Service.

Inhoud van de doos

- DressCode 121000 A wasmachine.
- Koudwatertoevoerslang.
- Handleiding.

Mededelingen:

- U moet de wasmachine kalibreren voordat u deze in gebruik neemt.
- Voor de eerste wasbeurt moet u een volledige wascyclus zonder wasgoed (dwz met een lege trommel) op laag toerental uitvoeren.

3. PRODUCTINSTALLATIE

1. Plaats de wasmachine op een vlakke, stabiele en droge ondergrond. Zorg ervoor dat deze niet bovenop het netsnoer zit. Vermijd blootstelling aan direct zonlicht en zorg voor een goede ventilatie. Fig.3
2. Zorg ervoor dat u alle piepschuimverpakkingen hebt verwijderd. Til de wasmachine op en verwijder de verpakking van de basis. Zorg ervoor dat u de kleine schuimdriehoek aan de onderkant verwijdert. Lukt dat niet, ondersteun de wasmachine dan aan een van de zijanten en verwijder hem handmatig. Fig.4
3. Verwijder de tape die het netsnoer en de afvoerslang bij elkaar houdt.
4. Trek de watertoevoerslang uit de trommel.

Verwijderen van transportbouten

- Voordat u de ring gebruikt, moet u de transportbouten aan de achterkant van de ring verwijderen.
- Bewaar de transportbouten op een veilige plaats waar ze gemakkelijk kunnen worden gevonden, zodat u de wasmachine in de toekomst veilig kunt verplaatsen.
- Volg deze stappen om de transportbouten te verwijderen:
 1. Draai de 4 schroeven los met een steeksleutel en verwijder ze. Fig.5
 2. Dek de gaten af met de meegeleverde pluggen.
 3. Bewaar de schroeven op een geschikte plaats voor toekomstig gebruik.

Wasmachine waterpas zetten Fig. 6

Caveat

De borgmoeren met 4 poten moeten strak op de behuizing zitten.

1. Draai de borgmoer los.
2. Draai het been totdat het de grond bereikt.
3. Pas de hoogte van de voeten aan, zorg ervoor dat de ring waterpas staat en vergrendel de borgmoeren.

De watertoevoerslang aansluiten

Sluit de watertoevoerslang aan door de onderstaande stappen te volgen:

1. Sluit de watertoevoerslang aan op de waterinlaatklep van de wasmachine, zoals weergegeven in figuur 7.

- Sluit het andere uiteinde van de watertoevoerslang aan op een compatibele kraan zoals weergegeven in afbeelding 8.

Mededelingen:

- De watertoevoerslang niet knikken, pletten of wijzigen.
- Sluit de watertoevoerslang handmatig aan, gebruik geen gereedschap.
- Controleer of de waterslang correct is geïnstalleerd.

Afvoerslang

Er zijn 2 manieren om het uiteinde van de afvoerslang te bevestigen:

- In een rioolbuis. Fig. 9
- In een gootsteenafvoerleiding, boven de sifon. Fig.10

Waarschuwing

- De afvoerslang niet knikken of verlengen.
- Plaats de afvoerslang goed, ongeveer 60-90 cm boven de grond.
- Wanneer u de afvoerslang installeert, bevestig deze dan goed. Als de afvoerslang te lang is, forceer deze dan niet in de wasmachine, omdat dit ongebruikelijke geluiden kan veroorzaken.



4. BEDIENING

Waarschuwing

- Zorg ervoor dat het apparaat correct is geïnstalleerd voordat u het in gebruik neemt.
- Deze wasmachine is voor het verlaten van de fabriek gecontroleerd. Om mogelijke sporen van water en geuren die uit deze tests zijn afgeleid, te elimineren, raden we aan om vóór de eerste wasbeurt een volledige wascyclus zonder kleding op een laag toerental uit te voeren.

Kalibratie

Het apparaat kan de hoeveelheid geladen wasgoed detecteren. Deze functie optimaliseert de prestaties van de wasmachine door het energie- en waterverbruik te minimaliseren, wat geld en tijd bespaart. Om deze reden wordt aanbevolen om het apparaat te kalibreren voor optimaal gebruik.

- Zorg ervoor dat de binnenkant van de trommel leeg is en sluit de deur.
- Sluit de wasmachine aan op een stopcontact.
- Zet de wasmachine aan en druk tegelijkertijd op [] en [] gedurende 10 seconden totdat "t19" op het display verschijnt.
- Druk op [] om de wasmachine te starten en wacht tot "****" op het display verschijnt.

Hoe de wasmachine te gebruiken?

Fig.11

- Sluit de wasmachine aan op een stopcontact.
- Open de watertoevoerkraan.
- Doe de kleding die je wilt wassen in de wasmachine.
- Sluit de deur.
- Voeg wasmiddel toe (en eventueel wasverzachter).
- Zet het apparaat aan.
- Draai aan de keuzeknop om het gewenste programma te selecteren.
- Selecteer een functie of gebruik een vooraf geconfigureerde.
- Druk op [].
- Na het wassen piept de wasmachine en verschijnt op het display "End".

Waarschuwing

- Voeg wasmiddel toe aan compartiment I of voorwas alleen na het selecteren van voorwas.
- Als u een vooraf geconfigureerde optie selecteert, kunt u stap 8 overslaan.

Voor elke wasbeurt

- De wasmachine moet worden gebruikt op plaatsen waar de temperatuur tussen 0°C en 40°C ligt. Bij gebruik onder 0°C kunnen de inlaatklep en het afvoersysteem beschadigd raken. Als u het apparaat plaatst of gebruikt op plaatsen waar het 0°C of lager is, moet u het onmiddellijk op kamertemperatuur brengen om te voorkomen dat de watertoevoerslang en afvoerslang bevroren voor gebruik.
- Controleer voor het wassen de kledinglabels (Fig. 12) en de instructies van het schoonmaakmiddel dat u gebruikt. Gebruik niet-schuimend of laag-schuimend wasmiddel dat geschikt is voor wasmachines.
- Maak de zakken leeg van de kleding die je wilt wassen. Fig.13.
- Maak een knoop met de banden of koorden, sluit de ritsen en maak de knopen vast. Fig.14.
- Doe kleine voorwerpen in een waszak. Fig.15.
- Keer delicate kledingstukken van lange vezels binnenstebuiten. Fig.16.
- Scheid kledingstukken op kleur en soort stof. Fig.17.

Wasmiddel tank

Fig. 18.

- Wasmiddelreservoir voor voorwas
- wasverzachter tank
- Hoofdwasmiddel tank
- Ontgrendelknop wasmiddellade

Opmerking:

Doe geen wasmiddel in de voorwastank als u deze optie niet hebt geactiveerd.

Programma	I	II	
katoen	<input type="radio"/>	<input checked="" type="radio"/>	<input type="radio"/>
synthetisch	<input type="radio"/>	<input checked="" type="radio"/>	<input type="radio"/>
gemengd	<input type="radio"/>	<input checked="" type="radio"/>	<input type="radio"/>
Beddegoed	<input type="radio"/>	<input checked="" type="radio"/>	<input type="radio"/>
Kinderopvang	<input type="radio"/>	<input checked="" type="radio"/>	<input type="radio"/>
20°C		<input checked="" type="radio"/>	<input type="radio"/>
Express 15'		<input checked="" type="radio"/>	<input type="radio"/>
Hygiënemodus (sterilisatie)		<input checked="" type="radio"/>	<input type="radio"/>
echo 40-60		<input checked="" type="radio"/>	<input type="radio"/>
Wol (wol)		<input checked="" type="radio"/>	<input type="radio"/>
Spoelen en centrifugeren			<input type="radio"/>
Centrif. (Alleen draaien)			
Trommelreiniging			

Nodig ●
Optioneel ○

Waarschuwing

- Als u geconcentreerd, vezelig of additief wasmiddel gebruikt, raden we u aan dit licht te verdunnen met water om te voorkomen dat de inlaat van het wasmiddelreservoir verstopt raakt en het water overloopt.
- Kies voor elke gelegenheid het juiste machinewasmiddel voor maximale prestaties. Ook is het belangrijk dat u elke keer de aanbevolen hoeveelheid wasmiddel doseert.
- Gebruik een kleinere hoeveelheid wasmiddel als de trommel niet helemaal vol is.
- Pas de hoeveelheid wasmiddel aan de hardheid van het water aan. Hoe lager de hardheid van het water, hoe minder wasmiddel.

De volgende indicatoren duiden op een overdosis wasmiddel:

- Overvloedige schuimvorming.

- Slechte was- en spoelresultaten.

De volgende indicatoren duiden op een onderdosering van wasmiddel:

- Kleding verliest kleur of wit wordt grijs.
- Ophoping van kalkaanslag op de trommel, verwarmingselement en/of wasgoed.

Wasmiddel mag pas in compartiment I worden gedaan nadat de voorwasfunctie is geselecteerd.

aanbevolen wasmiddel	wasprogramma's	Wastemperatuur (°C)	Soort kleding en textiel
Diepreinigend reinigingsmiddel met bleekmiddelen en optische bleekmiddelen.	Katoen (katoen). Echo 40-60. Mengen. Beddegoed.	20/ 30/ 40/60	Witte kleding gemaakt van hittebestendig katoen of linnen.
Kleurwasmiddel met bleekmiddelen en optische bleekmiddelen.	Katoen (katoen). Mengen. Beddegoed.	Koud/20/ 30/ 40	Kleur kleding gemaakt van katoen of linnen.
Kleur- of mild wasmiddel zonder optische witmakers.	20°C. Synthetisch.	twintig	Gekleurde kleding gemaakt van onderhoudsvriendelijke vezels of synthetische materialen.
Mild wasmiddel.	Synthetisch.	20/ 30	Fijne stoffen, zijde, viscose.
Speciaal wasmiddel voor wol.	Wol (wol).	20/ 30	Wol.

Controlepaneel

Legenda geeft figuur 19:

1. Aan/uit: Druk op de aan/uit-knop om de wasmachine aan of uit te zetten.
2. Start/Pauze: Druk op de knop om het wasprogramma te starten of te pauzeren.
3. Opties: Selecteer een extra optie, de indicator licht op wanneer u er een selecteert.
4. Programma's: Verschillende programma's voor verschillende soorten wasgoed.
5. Display: Het display toont de instellingen van de wasmachine, de resterende tijd, opties en waarschuwingsberichten. Het display blijft tijdens de cyclus aan.

Legende van figuur 20:

1. Display: toont informatie over wassen:

Wastijd	1:25	Vertraging starttijd	2h
Revoluties per minuut	400	Vergissing	€ 30
Einde programma	End	Temperatuur	30

2. Voorwas icoon
3. Deurslot icoon
4. Pictogram kinderslot
5. Pictogram voor uitgestelde start
6. Snel wassen icoon
7. Nachtmodus pictogram (Comfortmodus)
8. Extra spoelpictogram
9. SpaCare-pictogram
10. Pictogrammen voor wasstatus (voorwas, wassen, spoelen, centrifugeren)
11. Kleding vuil niveau icoon

5. PROGRAMMA'S

De volgende tabel toont de aanbevolen lading en de tijd die op het scherm wordt weergegeven, afhankelijk van het programma:

Programma	Belasting (kg)	Schermtijd (H:min)
katoen	12.0	3:39
synthetisch	6.0	3:18
gemengd	12.0	1:20
Beddegoed	12.0	1:48
Kinderopvang	12.0	1:42
20°C	6.0	1:01
Trommelreiniging	--	1:18
Centrif. (Alleen draaien)	12.0	0:12
Spoelen en centrifugeren	12.0	0:20
Wol (wol)	2.0	1:07
echo 40-60	--	4:00

Hygiënemodus (sterilisatie)	6.0	2:27
Express 15'	2.0	0:15

Opmerking

De tijden in de tabel zijn alleen ter referentie. De tijd kan variëren afhankelijk van verschillende factoren.

Cyclus	Aanbevolen maximale capaciteit (kg)	temperatuur instelling	Cyclusduur (H:min)	Energieverbruik (kWh/cyclus)	Waterverbruik (L/cyclus)	Hoogste temperatuur (°C)	Restvocht (%/rpm)
20°C	6.0	twintig	1:01	0.206	58	twintig	65%/1000
katoen	12.0	60	3:39	1910	99	60	53%/1400
gemengd	12.0	40	1:20	0,988	99	40	70%/800
Express 15'	2.0	koud	0:15	0,030	31	Koud	70%/800
Beddegoed	12.0	40	1:48	1,037	99	40	65%/1000
echo 40-60	12.0	-	4:00	1,186	82	39	53,9%/1350
	6.0	-	3:00	0,618	58	3.4	53,9%/1350
	3.0	-	3:00	0,253	47	27	53,9%/1350

Waarschuwingen:

- Controleer of het water in de trommel is geleegd voordat u de deur opent. Open de deur niet als er nog water is.
- Was niet slechts één kledingstuk, dit kan de wasmachine onstabiel maken. Breng altijd minimaal 3 of 4 kledingstukken aan zodat de afvoer probleemloos kan plaatsvinden.
- De informatie die wordt gegeven voor de andere programma's dan het programma eco 40-60 is slechts indicatief.
- Het programma eco 40-60 is in staat om normaal vervuilde katoenen kleding te reinigen die wasbaar is verklaard op 40°C of 60°C, samen in dezelfde cyclus. Dit programma wordt gebruikt om de naleving van de EU-wetgeving inzake ecologisch ontwerp te beoordelen.
- De aangegeven tijden voor elk programma komen overeen met de duur met standaard belading en temperatuur. Andere soorten belasting en temperatuur zullen andere tijden tot gevolg hebben.
- De meest efficiënte programma's in termen van energieverbruik zijn over het algemeen programma's die werken bij lagere temperaturen en langere duur.
- Laad de wasmachine tot de aangegeven capaciteit voor elk programma, dit helpt energie en water te besparen.
- Programmaduur, energieverbruik en waterverbruik kunnen variëren afhankelijk van het gewicht en type wasgoed, geselecteerde extra functies, water en kamertemperatuur.
- Het wordt aanbevolen om vloeibaar wasmiddel te gebruiken voor wasprogramma's op

lage temperatuur. Afhankelijk van de hoeveelheid wasgoed en hoe vuil het is, kun je de hoeveelheid wasmiddel variëren. Volg de aanbevelingen van de wasmiddelfabrikanten voor de te gebruiken hoeveelheid wasmiddel.

- Het geluid en het resterende vochtgehalte zijn afhankelijk van het centrifugetoerental. Hoe hoger het centrifugetoerental, hoe hoger het geluid en hoe lager het resterende vochtgehalte.
- U kunt toegang krijgen tot de productdatabase waar de informatie van elk model is opgeslagen door de QR-code van zijn referentie te scannen (ook te vinden op het energielabel).

Product	Bolero DressCode 121000 A
Referentie	02517
QR code	

Gebruik het meest geschikte programma afhankelijk van het soort was dat u wilt uitvoeren:

Katoen	Stevige en harde katoenen of linnen stoffen.
Synthetisch	Voor het wassen van synthetische artikelen zoals overhemden, jassen, gemengd. Verminder bij het wassen van gebreide stoffen de hoeveelheid wasmiddel, omdat het een zachte stof is die vatbaarder is voor luchtbelletjes.
Gemengd	Wassen van zowel katoen als synthetische stoffen.
Beddegoed	Dit programma is speciaal ontworpen voor het wassen van beddegoed zoals dekbedden, lakens...
Kinderopvang	Dit programma is ontworpen om babykleding te wassen. Kleding spoelen is beter en laat kleding schoner achter om de babyhuid te beschermen.
20°C	Standaard 20°C, u kunt koud water selecteren.

Trommelreiniging	Dit programma is ontworpen om de trommel en de buis te reinigen. Pas een sterilisatie van 90 °C toe om het wassen van kleding ecologisch te maken. Voeg tijdens het uitvoeren van dit programma geen kleding of ander textiel toe. U kunt een reinigingsmiddel toevoegen om de effectiviteit van dit programma te vergroten.
Centrif. (Alleen draaien)	Extra centrifugeren, u kunt de centrifugesnelheid van de trommel selecteren.
Spoelen en centrifugeren	Extra spoelen en centrifugeren.
Wol (wol)	Wol geschikt om met de hand of in de wasmachine te wassen, of kledingstukken met een hoog percentage wol. Fijn wasprogramma om te voorkomen dat kleding krimpt, langere programmapauzes (kleding wordt inweekt gehouden).
Echo 40-60	De standaardtemperatuur van dit programma is 40 °C en kan niet worden gewijzigd. Het wordt gebruikt om katoenen kleding te wassen waarvan is aangegeven dat het wasbaar is op 40 C of 60 °C, samen in dezelfde cyclus.
Hygiënemodus (sterilisatie)	Het houdt de wastemperatuur meer dan 30 minuten boven de 60°C om schadelijke bacteriën effectief te elimineren.
Express 15'	Extra kort programma dat wordt gebruikt voor lichte wasbeurten van licht vervuilde kleding of voor een kleine hoeveelheid wasgoed.

Waarschuwing:

Als er een stroomstoring is tijdens de werking van de wasmachine, slaat het geheugen het geselecteerde programma op. Het apparaat gaat door met dit programma wanneer de stroomtoevoer is hersteld.

Opties

Programma	Standaardtemperatuur (°C)	Standaard snelheid (rpm)	Extra functies beschikbaar
Katoen	40	800	Uitgestelde start, SpaCare, voorwas, extra spoelen, nachtmodus, snel wassen
Synthetisch	40	800	Uitgestelde start, voorwas, extra spoelen, nachtmodus, snel wassen
Gemengd	40	800	Uitgestelde start, SpaCare, voorwas, extra spoelen, nachtmodus, snel wassen
Beddegoed	40	1000	Uitgestelde start, SpaCare, voorwas, extra spoelen, nachtmodus, snel wassen
Kinderen	60	1000	Uitgestelde start, SpaCare, voorwas, extra spoelen, nachtmodus, snel wassen
20°C	twintig	1000	Uitgestelde start, extra spoelen, nachtmodus, snel wassen
Trommelreiniging	90	--	Uitgestelde start, nachtmodus
Centrif. (Alleen draaien)	--	1000	Uitgestelde start, nachtmodus
Spoelen en centrifugeren	--	1000	Uitgestelde start, extra spoelbeurt, nachtmodus
Wol (wol)	40	600	Uitgestelde start, extra spoelbeurt, nachtmodus
echo 40-60	--	1400	Uitgestelde start
Hygiënamodus (sterilisatie)	70	800	Uitgestelde start, extra spoelbeurt, nachtmodus
Express 15'	--	800	Uitgestelde start, nachtmodus

Opmerking

- In de tabel ziet u welke cyclus welke mogelijkheden biedt en hoe u deze kunt aanpassen.
- Het geeft ook aan of een instelling niet compatibel is met een cyclus.

Opties om te selecteren Fig. 21

1. Uitgestelde start
2. Snelle was
3. Temperatuur/stilte
4. Draai/favoriet
5. Functies
6. Nachtmodus (Comfortmodus)
7. Kinderslot

Temperatuur

- De wastemperatuur kan worden aangepast door op de knop "Temperatuur/Stil" te drukken.
- De vooraf ingestelde temperaturen zijn: Koud / 20°C / 30°C / 40°C / 60°C / 90°C.

Omwentellingsnelheid)

- De centrifugesnelheid kan worden aangepast door op de knop "Centrifugeren/Favorieten" te drukken.
- De vooraf ingestelde snelheden zijn: 0 / 400 / 600 / 800 / 1000 / 1200 / 1400 tpm.

Uitgestelde start (Vertraging)

1. Selecteer een programma.
2. Druk op de knop "Startuitstel" om de tijd te selecteren (van 0 tot 24 uur).
3. Druk op de knop "Start/Pauze" om de functie voor uitgestelde start te activeren.

Om deze functie te annuleren, drukt u op de knop "Startuitstel" voordat u het programma start totdat het display 0h aangeeft. Als het programma al is gestart, zet u de wasmachine uit en weer aan en kiest u een nieuw programma.

Voorwas

- Extra wasfunctie voor het begin van de hoofdwascyclus, verhoogt de wasprestatie. Het is geschikt voor sterk vervuilde kleding.
- Opmerking: het is noodzakelijk om wasmiddel toe te voegen in compartiment I.
- Om het te selecteren, drukt u op de knop "Functies" totdat het pictogram "Voorwas" oplicht

Extra spoeling

- Na het selecteren van deze functie ondergaat de kleding een extra spoeling met water.
- Om het te selecteren, drukt u op de knop "Functies" totdat het pictogram "Extra Spoelen" oplicht.

Vuilniveau (MAXICLEAN)

- De wastijd zal toenemen of afnemen na het selecteren van deze functie.
- Om het te selecteren, drukt u op de knop "MAXICLEAN" totdat het gewenste vuilniveau is gekozen: laag, gemiddeld of hoog (het bijbehorende pictogram gaat branden).

Snelle was

- Met deze functie kunt u de tijd van de wascyclus verkorten (afhankelijk van het geselecteerde programma).
- Om deze functie te selecteren, drukt u op de knop "Quick Wash".

Favoriet

- U kunt het meest gebruikte programma onthouden.
- Nadat u het programma hebt gekozen en de gewenste opties hebt ingesteld, drukt u 3 seconden op de knop "Centrifugeren/Favorieten" voordat u het wasprogramma start.
- Het standaard vooraf ingestelde programma is "Katoen".

Spa-verzorging

- U kunt deze functie gebruiken in de volgende programma's: Katoen, Mix, Beddengoed en Babyverzorging.
- Voor de wascyclus wordt het wasgoed in de trommel gesteriliseerd door middel van stoom.
- Om deze functie te selecteren, drukt u op de "SPACARE"-knop.

Nachtmodus (Comfortmodus)

- Als we deze functie activeren, staat het centrifugetoerental vast op 800 tpm, ook als het gekozen programma standaard een hoger toerental heeft. Ook zijn de geluiden van het bedieningspaneel uitgeschakeld.
- Om de functie te activeren, moet de knop "Nachtmodus (Comfortmodus)" worden ingedrukt.

Kinderslot

- Deze functie is bedoeld om te voorkomen dat kinderen het bedieningspaneel misbruiken.
- Alle knoppen worden vergrendeld, behalve aan/uit.
- Om het te activeren, drukt u ongeveer 3 seconden tegelijkertijd op de knoppen "Spin/favoriete" en "Functies", totdat een pieptoon klinkt. Het pictogram "Kinderslot" gaat branden.
- Herhaal dezelfde procedure om de functie te deactiveren.

Waarschuwing:

- Wanneer het kinderslot is geactiveerd, toont het display afwisselend "CL" en de resterende tijd van de wascyclus. Als u op een andere knop drukt, knippert het kinderslotpictogram gedurende 3 seconden. Wanneer het programma is afgelopen, zullen "CL" en "END" afwisselend ongeveer 10 seconden op het display verschijnen, waarna het pictogram 3 seconden knippert.
- U moet het kinderslot deactiveren voordat u een nieuw programma selecteert.

Stille modus

- Selecteer het programma en druk ongeveer 3 seconden op de "Temperature/Mute"-knop

- om het geluid van het bedieningspaneel uit te schakelen.
- Herhaal dit proces nogmaals om het geluid weer in te schakelen.
- De instellingen worden bewaard tot de volgende herstart.

Herladen

- Deze bewerking kan tijdens het wasproces worden uitgevoerd.
- Houd de "Start/Pauze"-knop ongeveer 3 seconden ingedrukt om de wascyclus te pauzeren, de deur te ontgrendelen en nieuwe kleding in de trommel te laten plaatsen.
- Als de trommel draait met een grote hoeveelheid water van hoge temperatuur erin, kan deze handeling om veiligheidsredenen niet worden uitgevoerd (de deur blijft vergrendeld).
- U moet deze stappen volgen:
 1. Wacht tot de trommel stopt met draaien.
 2. Controleer of de deur ontgrendeld is.
 3. Open de deur en plaats het wasgoed voorzichtig in de trommel.
 4. Sluit de deur.
 5. Druk op de knop "Start/Pauze".

Waarschuwing:

Voer de oplaadfunctie niet uit wanneer het waterniveau hoog is of de temperatuur hoog is.

6. REINIGING EN ONDERHOUD

Waarschuwing:

Haal altijd de stekker van de wasmachine uit het stopcontact en sluit de watertoevoerkraan voor reiniging of onderhoud.

Reiniging van het hoofdlichaam. Fig.22

Goed onderhoud kan de levensduur van het apparaat verlengen. U kunt het oppervlak van de wasmachine reinigen met een droge, zachte doek of met een kleine hoeveelheid niet-schurend neutraal reinigingsmiddel, indien nodig verdund met water. Als er een lekkage of overloop van water is, gebruik dan een doek om het af te vegen en absorbeer het water onmiddellijk. Gebruik nooit scherpe voorwerpen om ingesloten vuil te verwijderen.

Waarschuwing:

Gebruik nooit schurende of bijtende middelen, mierenzuren of verdunde oplosmiddelen, evenals soortgelijke stoffen, zoals alcohol.

Trommelreiniging

- Roestvlekken die in de trommel kunnen ontstaan door de aanwezigheid van metalen voorwerpen, moeten zo snel mogelijk worden verwijderd met een chloorvrij reinigingsmiddel.

- Gebruik nooit staalwol of iets dergelijks om de trommel schoon te maken.

Opmerking

Houd kleding uit de buurt van de wasmachine tijdens het reinigen van de trommel.

Deur schoonmaken. Fig.23

- Het is raadzaam om na elke wasbeurt zowel het glas als de kunststof deurpakking te reinigen.
- Verwijder alle opgehoopte pluisjes, vlekken of vuil om mogelijke lekken te voorkomen.
- Verwijder alle voorwerpen die in het gewricht vast zijn komen te zitten, zoals munten, knopen, enz.
- Gebruik voor het reinigen een zachte doek.

Inlaatfilter reinigen . Fig.24

1. Sluit de watertoevoerkraan en verwijder de watertoevoerslang.
2. Reinig het filter met een zachte borstel.
3. Schroef de watertoevoerslang los van de achterkant van de wasmachine. Verwijder het filter, u kunt een pincet of een niet-snijdende tang met lange neus gebruiken.
4. Gebruik een zachte borstel om het filter schoon te maken.
5. Plaats het filter terug in de waterinlaat en sluit de slang aan.
6. Om de goede werking van de wasmachine te garanderen, is het raadzaam om het inlaatfilter elke 3 maanden te reinigen.

Opmerking:

Een verminderde waterstroom is een teken dat het filter moet worden schoongemaakt.

Reiniging van de wasmiddeltank . Fig.25

1. Open de dispenser en druk op het ontgrendelmechanisme van het plastic wasverzachterdeksel. Haal de tank uit het gat waar hij zich bevindt. Reinig de binnenkant van het gat met een borstel.
2. Til de wasverzachterhoes uit de wasmiddellade en was beide items in lauw water zonder wasmiddel.
3. Plaats de dop van de ontharder terug en plaats het geheel terug op zijn plaats.

Opmerking:

- Gebruik geen schurende of bijtende middelen om de plastic elementen te wassen.
- Reiniging wordt elke 3 maanden aanbevolen om de normale werking van de wasmachine te garanderen.

Het filter van de afvoerpomp reinigen . Fig.26

1. Open de voorklep aan de onderkant.

2. Verwijder het filter door tegen de klok in te draaien.
3. Verwijder alle voorwerpen die zich binnenin hebben opgehoopt, zoals knopen, munten, enz.
4. Vervang het filter door met de klok mee te draaien en sluit het deksel.

Waarschuwing:

Wanneer de apparatuur in gebruik is en afhankelijk van het geselecteerde programma, kan de pomp heet water bevatten. Open nooit het deksel van de afvoerpomp tijdens een wascyclus, wacht altijd tot de cyclus is afgelopen en het water is weggepompt. Zorg ervoor dat u het filter goed plaatst.

7. PROBLEMEN OPLOSSEN

Probleem	Oorzaak	Oplossing
De wasmachine gaat niet aan	De deur is niet gesloten.	Sluit de deur en start opnieuw. Controleer of er kleding of vuil vastzit.
de deur gaat niet open	Het veiligheidsslotsysteem is geactiveerd	Koppel het apparaat los en start opnieuw.
Er treden waterlekken op.	Slechte verbinding tussen de leidingen en de watertoevoerslang of afvoerleiding.	Controleer de aansluitingen en zorg voor een juiste verbinding. Onderzoek en verwijder alle soorten onzuiverheden uit de afvoerleiding.
Er zitten wasmiddelresten in de wasmiddellade.	Het wasmiddel is zeer geconcentreerd.	Reinig en droog de wasmiddellade. Verdun het wasmiddel lichtjes in water.
Indicatielampjes of scherm gaan niet aan.	De stuurkaart is losgekoppeld of de systeemconnector heeft verbindingproblemen.	Neem contact op met de technische assistentiedienst van Cecotec.

Ongebruikelijk geluid.	De transportbouten zijn niet verwijderd. De grond is niet vlak.	Controleer of de transportbouten zijn verwijderd. Zorg ervoor dat het apparaat op een stevige en vlakke ondergrond wordt geïnstalleerd.
------------------------	--	--

8. TECHNISCHE SPECIFICATIES

U krijgt toegang tot de productdatabase waar uw modelinformatie is opgeslagen door de QR-code van uw model te scannen (ook te vinden op het energielabel).

Product	Bolero DressCode 121000 A
Referentie	02517
QR code	
Maximale belading (droge kleding)	12kg
Nominaal vermogen:	2000W
Waterdruk	0.05MPa~1MPa
Stroomvoorziening	220-240V~,50Hz
Nominale stroom	10 A
IPX	IPX4

Technische specificaties kunnen zonder voorafgaande kennisgeving worden gewijzigd om de productkwaliteit te verbeteren.

Gemaakt in China | Ontworpen in Spanje

9. RECYCLING VAN ELEKTRISCHE EN ELEKTRONISCHE APPARATUUR



Dit symbool geeft aan dat het product en/of de batterij, in overeenstemming met de geldende voorschriften, gescheiden van het huisvuil moeten worden weggegooid. Wanneer dit product het einde van zijn levensduur bereikt, dient u de batterijen/batterijen/accu's te verwijderen en naar een door de plaatselijke autoriteiten aangewezen inzamelpunt te brengen.

Voor gedetailleerde informatie over de meest geschikte manier om uw elektrische en elektronische apparatuur en/of de bijbehorende batterijen af te voeren, dient de consument contact op te nemen met de plaatselijke autoriteiten. Het volgen van de bovenstaande richtlijnen helpt het milieu te beschermen.

10. GARANTIE EN KLANTENSERVICE

Cecotec zal reageren op de eindgebruiker of consument voor elk gebrek aan overeenstemming dat bestaat op het moment van levering van het product onder de voorwaarden, bepalingen en deadlines die zijn vastgelegd door de toepasselijke regelgeving.

Het wordt aanbevolen om reparaties door gespecialiseerd personeel te laten uitvoeren.

Als u een incident met het product constateert of vragen heeft, neem dan contact op met de officiële Cecotec Technical Assistance Service door te bellen naar +34 96 321 07 28.

11. COPYRIGHT

De intellectuele eigendomsrechten op de teksten in deze handleiding behoren toe aan CECOTEC INNOVACIONES, SL. Alle rechten zijn voorbehouden. De inhoud van deze publicatie mag niet, geheel of gedeeltelijk, worden gereproduceerd, opgeslagen in herstelmodus, verzonden of gedistribueerd op welke manier dan ook (elektronisch, mechanisch, fotokopiëren, opnemen of iets dergelijks) zonder de voorafgaande toestemming van CECOTEC INNOVACIONES, SL

1. CZĘŚCI I KOMPONENTY

Rys. 1.

1. Górna pokrywa
2. Panel sterowania
3. Kabel zasilający
4. Bęben
5. Filtr serwisowy
6. Wąż odpływowy
7. Drzwiczki
8. Zbiornik na proszek do prania
9. Wąż doptywowy

Akcesoria

Rys. 2.

1. Zaślepka otworu śruby wózka
2. Wąż zimnej wody
3. Instrukcja obsługi

Uwaga

Grafika tej instrukcji obsługi tak jak rysunki w niej zawarte, są schematyczną prezentacją i możliwe, że nie będą się zgadzały dokładnie wraz z produktem.

2. PRZED UŻYCIEM

- To urządzenie jest zapakowane w opakowanie zaprojektowane w celu ochrony podczas transportu. Wyjmij urządzenie z pudełka i usuń wszystkie materiały opakowaniowe. Oryginalne pudełko i inne elementy opakowania można przechowywać w bezpiecznym miejscu, aby zapobiec uszkodzeniu urządzenia w przypadku konieczności jego transportu w przyszłości. Jeśli chcesz pozbyć się oryginalnego opakowania, pamiętaj o prawidłowym recyklingu wszystkich przedmiotów.
- Upewnij się, że wszystkie części i komponenty są dołączone i są w dobrym stanie. Jeśli któregoś z nich brakuje lub jest w złym stanie, natychmiast skontaktuj się z oficjalnym Serwisem Pomocy Technicznej Cecotec.

Zawartość pudełka

- Pralka DressCode 121000 A.
- Wąż doprowadzający zimną wodę.
- Instrukcja obsługi.

Ostrzeżenie:

- Przed uruchomieniem pralki należy ją skalibrować.
- Przed pierwszym praniem należy wykonać pełny cykl prania bez prania (tj. z pustym bębniem) na niskich obrotach.

3. INSTALACJA URZĄDZENIA

1. Ustaw urządzenie na stabilnej i płaskiej powierzchni. Upewnij się, że nie znajduje się na przewodzie zasilającym. Unikaj ekspozycji produktu na bezpośrednie światło słoneczne i upewnij się, aby posiadało odpowiednią wentylację. Rys. 3
2. Upewnij się, że usunięto całe opakowanie styropianowe. Podnieś pralkę i usuń opakowanie z dolnej strony urządzenia. Pamiętaj, aby usunąć mały piankowy trójkąt znajdujący się na dolnej stronie urządzenia. Jeśli nie możesz, podeprzyj pralkę z jednej strony i wyjmij ją ręcznie. Rys. 4
3. Usuń taśmę, która powinna znajdować się w okół kabla zasilającego i węża odpływowego.
4. Wyciągnij wąż doprowadzający wodę z wnętrza bębna.

Usuwanie śrub transportowych

- Przed użyciem podkładki należy usunąć śruby transportowe z tyłu podkładki.
- Przechowuj śruby transportowe w bezpiecznym miejscu, z którego można je łatwo odzyskać, aby w przyszłości można było bezpiecznie przenosić myjkę.
- Aby usunąć śruby transportowe, wykonaj następujące czynności:
 1. Poluzuj 4 śruby za pomocą klucza i wyjmij je. Rys. 5
 2. Zakryj pozostałe otwory dołączonymi do zestawu zaślepkami.
 3. Zachowaj śruby w bezpiecznym miejscu na przyszłość.

Poziomowanie podkładki Rys. 6

Ostrzeżenie

Nakrętki zabezpieczające 4 nóżek muszą być mocno dokręcone na obudowie.

1. Poluzuj nakrętkę zabezpieczającą.
2. Obróć nogę, aż dotknie ziemi.
3. Wyreguluj wysokość nóżek, upewnij się, że podkładka jest wypoziomowana i zablokuj nakrętki zabezpieczające.

Podłączanie węża doprowadzającego wodę

Podłącz wąż doprowadzający wodę, wykonując poniższe czynności:

1. Podłącz wąż doprowadzający wodę do zaworu wlotowego wody w pralce, jak pokazano na rysunku 7.

- Podłącz drugi koniec węża doprowadzającego wodę do kompatybilnego kranu, jak pokazano na rysunku 8.

Ostrzeżenie:

- Nie zginać, nie zgniatć ani nie modyfikować węża doprowadzającego wodę.
- Podłącz wąż doprowadzający wodę ręcznie, nie używaj narzędzi.
- Sprawdź, czy wąż wodny jest prawidłowo zainstalowany.

Wąż odptywowy**Są 2 sposoby umieszczania jednego końca węża odptywowego:**

- W rurze odptywowej. Rys. 9
- W rurze odptywowej zlewu, nad syfonem. Rys. 10

Ostrzeżenie



- Nie zaginać ani nie przedłużać węża odptywowego.
- Umieść w odpowiedni sposób wąż odptywowy, mniej więcej 60-90 cm od podłogi.
- Instalując wąż spustowy, dobrze go zamocuj. Jeśli wąż odptywowy jest zbyt długi, nie wciskaj go do pralki na siłę, ponieważ może to spowodować nietypowe odgłosy.

4. FUNKCJONOWANIE**Ostrzeżenie**

- Przed uruchomieniem urządzenia upewnij się, że jest prawidłowo zainstalowane.
- Pralka została sprawdzona przed opuszczeniem fabryki. Aby wyeliminować ewentualne ślady wody i zapachy pochodzące z tych testów, zalecamy wykonanie pełnego cyklu prania bez odzieży na niskich obrotach przed pierwszym praniem.

Kalibracja

Urządzenie jest w stanie wykryć ilość załadowanego prania. Ta funkcja optymalizuje wydajność pralki, minimalizując zużycie energii i wody, oszczędzając pieniądze i czas. Z tego powodu zaleca się kalibrację urządzenia w celu jak najlepszego wykorzystania.

- Upewnij się, że wewnątrz bębna jest puste i zamknij drzwi.
- Podłącz pralkę do gniazdka.
- Włącz pralkę i naciśnij jednocześnie [] i [] przez 10 sekund, aż na wyświetlaczu pojawi się „t19”.
- Naciśnij [], aby uruchomić pralkę i poczekaj, aż na wyświetlaczu pojawi się „****”.

Jak używać pralki

Rys. 11

- Podłącz pralkę do gniazdka.
- Otwórz kran doptywu wody.
- Włóż ubrania, które chcesz wyprać w pralce.
- Zamknąć drzwi.
- Dodaj detergent (i zmiękczac do tkanin, jeśli to konieczne).
- Włącz urządzenie.
- Obróć pokrętko, aby wybrać żądany program.
- Wybierz funkcję lub użyj wstępnie skonfigurowanej.
- Pulse [].
- Po praniu pralka wyda sygnał dźwiękowy, a na wyświetlaczu pojawi się komunikat „Koniec”.

Ostrzeżenie

- Dodaj detergent do przegródki I lub pranie wstępne dopiero po wybraniu prania wstępnego.
- Jeśli wybierzesz opcję ustawienia wstępnego, możesz pominąć krok 8.

Przed każdym praniem

- Pralkę należy używać w miejscach, w których temperatura wynosi od 0 °C do 40 °C. Przy stosowaniu w temperaturze poniżej 0 °C zawór wlotowy i system odwadniający mogą ulec uszkodzeniu. Jeśli urządzenie zostanie ustawione lub użytkowane w miejscach o temperaturze 0 °C lub niższej, należy natychmiast przenieść je w miejsce o temperaturze pokojowej, aby zapobiec zamarznięciu węża doprowadzającego wodę i węża spustowego przed użyciem.
- Przed praniem sprawdź metki odzieży (rys. 12) i instrukcje używanego środka czyszczącego. Użyj niepieniącego lub niskopieniącego proszku do prania odpowiedniego do pralek.
- Opróżnij kieszenie ubrań, które chcesz wyprać. Rys. 13.
- Zawiąż węzeł za pomocą pasków lub sznurówek, zapnij suwaki i zapnij guziki. Rys. 14.
- Umieść małe przedmioty w kosmetyczce. Rys. 15.
- Odwróć delikatne i długie ubrania z włókien na lewą stronę. Rys. 16.
- Oddziel ubrania według koloru i rodzaju tkaniny. Rys. 17.

Dozownik proszku do prania

Rys. 18.

- Zbiornik detergentu do mycia wstępnego
- Zbiornik zmiękczacza
- Główny zbiornik na detergent
- Przycisk zwalniający szufladę na detergent

Uwaga:

Nie umieszczaj detergentu w zbiorniku prania wstępnego, jeśli ta opcja nie została aktywowana.

Program	I	II	
Bawełna (Cotton)	○	●	○
Syntetyczny (Synthetic)	○	●	○
Mix	○	●	○
Bielizna pościelowa (Bed linen)	○	●	○
Pranie dziecięce (Baby Care)	○	●	○
20 °C		●	○
Ekspres 15'		●	○
Tryb higieniczny (Sterilization)		●	○
ECO 40-60		●	○
Wetna (Wool)		●	○
Płukanie (Rinse&Spin)			○
Odwirowanie (Spin Only)			
Czyszczenie bębna (Drum Clean)			

Niezbędny ●
Opcjonalny ○

Ostrzeżenie

- Jeśli używasz skoncentrowanego, włóknistego lub dodatkowego detergentu, zalecamy lekkie rozcieńczenie go wodą, aby zapobiec zatkaniu wlotu zbiornika detergentu i przelaniu się wody.
- Wybierz odpowiedni detergent do prania w pralce na każdą okazję, aby osiągnąć maksymalną wydajność. Ważne jest również, aby za każdym razem dozować zalecaną ilość detergentu.
- Jeśli bęben nie jest całkowicie pełny, użyj mniejszej ilości detergentu.
- Dostosuj ilość detergentu do rodzaju twardości wody. Im niższa twardość wody, tym mniejsza ilość detergentu.

Następujące wskaźniki są oznaką przedawkowania detergentu:

- Obfite tworzenie się piany.
- Słabe wyniki mycia i płukania.
- Następujące wskaźniki świadczą o niedostatecznej dawce detergentu:
- Ubrania tracą kolor lub biel staje się szara.
- Nagromadzenie osadów wapiennych na bębnie, elemencie grzejnym i/lub praniu.

Detergent należy dodawać do przegródki I dopiero po wybraniu funkcji prania wstępnego.

Zalecany detergent	Cykle mycia	Temperatura prania (°C)	Rodzaj odzieży i tekstylia
Środek do głębokiego czyszczenia zawierający środki wybielające i rozjaśniacze optyczne.	Bawełna (Cotton). Eco 40-60. Mix. Bielizna pościelowa (Bed linen).	20/ 30/ 40/60	Białe ubrania wykonane z bawełny lub lnu odpornego na wysokie temperatury.
Środek piorący zawierający środki wybielające i rozjaśniacze optyczne.	Bawełna (Cotton). Mix. Bielizna pościelowa (Bed linen).	Zimne /20/30/40	Kolorowa odzież wykonana z bawełny lub lnu.
Kolorowy lub łagodny detergent bez wybielaczy optycznych.	20°C. Syntetyczne (Synthetic).	20	Kolorowa odzież wykonana z łatwych w pielęgnacji włókien lub materiałów syntetycznych.
Łagodny detergent.	Sintético (Synthetic).	20/ 30	Delikatne tkaniny, jedwab, wiskoza.
Specjalny detergent do wetny.	Wetna (Wool).	20/ 30	Wetna.

Panel sterowania

Legenda rysunek 19:

1. Włączanie/wyłączanie: Naciśnij przycisk włączania/wyłączania, aby włączyć lub wyłączyć pralkę.
2. Start/ pauza: Naciśnij przycisk zasilania, aby rozpocząć cykl prania.
3. Opcje: Wybierz dodatkową opcję, wskaźnik zaświeci się po wybraniu jednej.

4. Programy: Różne programy do różnych rodzajów prania.
5. Wyświetlacz: Wyświetlacz pokazuje ustawienia, pozostały czas, opcje i komunikaty ostrzegawcze pralki. Wyświetlacz pozostanie włączony przez cały cykl prania.

Legenda rysunek 20:

1. Wyświetlacz: pokaże informacje o praniu:

Czas prania	1:25	Opóźniony czas rozpoczęcia	2h
Obroty na minutę	400	Błąd	E 30
Koniec programu	End	Temperatura	30

2. Ikona prania wstępnego
3. Ikona blokady drzwi
4. Ikona blokady rodzicielskiej
5. Ikona opóźnionego startu
6. Ikona szybkiego prania
7. Ikona trybu nocnego (Comfort Mode)
8. Ikona płukania ekstra
9. Ikona SpaCare
10. Ikona stanu prania (pranie wstępne, pranie, płukanie, odwirowanie)
11. Ikona poziomu zabrudzenia ubrań

5. PROGRAMY

Następująca tabela pokazuje zalecany wsad i czas, który pokazuje na ekranie w funkcji programu:

Program	Wsad (kg)	Czas na ekranie (H:min)
Bawełna (Cotton)	12.0	3:39
Syntetyczny (Synthetic)	6.0	3:18
Mix	12.0	1:20
Bielizna pościelowa (Bed linen)	12.0	1:48
Pranie dziecięce (Baby Care)	12.0	1:42
20 °C	6.0	1:01
Czyszczenie bębna (Drum Clean)	--	1:18

Odwirowanie (Spin Only)	12.0	0:12
Płukanie (Rinse&Spin)	12.0	0:20
Wetna (Wool)	2.0	1:07
ECO 40-60	--	4:00
Tryb higieny (sterilization)	6.0	2:27
Ekspres 15'	2.0	0:15

Uwaga

Podane w tabeli czasy mają jedynie charakter poglądowy. Czas może się różnić w zależności od różnych czynników.

Cykl	Zalecana maksymalna ładowność (kg)	Ustawienie temperatury	Czas trwania cyklu (H:min)	Zużycie energii (kWh/cykl)	Zużycie wody (L/cykl)	Najwyższa temperatura (°C)	Wilgotność resztkowa (% obr/min)
20 °C	6.0	20	1:01	0.206	58	20	65%/1000
Bawełna (Cotton)	12.0	60	3:39	1.910	99	60	53%/1400
Mix	12.0	40	1:20	0.988	99	40	70%/800
Ekspres 15'	2.0	Zimna	0:15	0.030	31	Zimne	70%/800
Bielizna pościelowa (Bed linen)	12.0	40	1:48	1.037	99	40	65%/1000
ECO 40-60	12.0	-	4:00	1.186	82	39	53.9%/1350
	6.0	-	3:00	0.618	58	34	53.9%/1350
	3.0	-	3:00	0.253	47	27	53.9%/1350

Ostrzeżenie:

- Przed otwarciem drzwiczek sprawdź, czy woda wewnątrz bębna została opróżniona. Nie otwieraj drzwi, jeśli nadal jest woda.
- Nie pierz tylko jednej sztuki odzieży, może to zdestabilizować pralkę. Zawsze wkładaj minimum 3 lub 4 elementy, aby odpytyw przebiegał bez problemów.
- Informacje podane dla różnych programów programu eco 40-60 są orientacyjne samoto.
- Program eco 40-60 umożliwia pranie normalnie zabrudzonej odzieży bawełnianej przeznaczonej do prania w temperaturze 40°C lub 60°C razem w tym samym cyklu. Program ten służy do oceny zgodności z prawodawstwem UE dotyczącym ekoprojektu.
- Czasy wskazane dla każdego programu odpowiadają czasowi trwania przy standardowym

- załadunku i temperaturze. Inne rodzaje obciążenia i temperatury spowodują różne czasy.
- Najbardziej wydajne programy pod względem zużycia energii to zazwyczaj te, które działają w niższych temperaturach i przez dłuższy czas.
- Załaduj pralkę do pojemności wskazanej dla każdego programu, pomoże to zaoszczędzić energię i wodę.
- Czas trwania programu, zużycie energii i poziomy zużycia wody mogą się różnić w zależności od wagi i rodzaju wsadu, wybranych funkcji dodatkowych, temperatury wody i pomieszczenia.
- Do programów prania w niskich temperaturach zaleca się stosowanie detergentu w płynie. Ilość detergentu może się różnić w zależności od ilości prania i stopnia zabrudzenia prania. Postępuj zgodnie z zaleceniami producentów detergentów, ile detergentu należy użyć.
- Hałas i pozostały poziom wilgotności zależą od prędkości wirowania. Im wyższa prędkość wirowania, tym głośniejszy dźwięk i niższy poziom pozostałej wilgotności.
- Dostęp do bazy danych produktów, w której przechowywane są informacje o każdym modelu, można uzyskać, skanując kod QR jego odniesienia (znajduje się on również na etykiecie energetycznej).

Produkt	Bolero DressCode 121000 A
Numer referencyjny	02517
Kod QR	

Użyj najbardziej odpowiedniego programu w zależności od rodzaju prania, które chcesz wykonać:

Bawełna (Cotton)	Mocne i twarde tkaniny bawełniane lub lniane.
Syntetyczny (Synthetic)	Do prania rzeczy syntetycznych, takich jak koszule, płaszcze, mieszane. Podczas prania dzianin należy zmniejszyć ilość detergentu, ponieważ miękka tkanina jest bardziej podatna na tworzenie piany.
Mix	Programy dostępne w zależności od rodzaju odzieży
Bielizna pościelowa (Bed linen)	Ten program jest specjalnie zaprojektowany do prania pościeli, takiej jak kołdry, prześcieradła...

Pranie dziecięce (Baby Care)	Ten program jest przeznaczony do prania ubrań dla dzieci. Płukanie ubrań jest lepsze i pozostawia ubrania czystsze, aby chronić skórę dziecka.
20 °C	Domyślnie 20 °C, można wybrać zimną wodę.
Czyszczenie bębna (Drum Clean)	Ten program jest przeznaczony do czyszczenia bębna i rury. Zastosuj sterylizację w temperaturze 90 °C, aby pranie było bardziej ekologiczne. Podczas uruchamiania tego programu nie dodawaj ubrań ani innych tekstyliów. Możesz dodać środek czyszczący, aby zwiększyć skuteczność tego programu.
Odwirowanie (Spin Only)	Dodatkowe wirowanie, możesz wybrać prędkość wirowania bębna.
Płukanie (Rinse&Spin)	Płukanie extra i odwirowanie
Wetna (Wool)	Wetna odpowiednia do prania ręcznego lub w pralce lub odzieży z dużą zawartością wełny. Delikatny program prania zapobiegający kurczeniu się ubrań, dłuższe przerwy w programie (odzież jest stale moczona).
ECO 40-60	Domyślna temperatura tego programu wynosi 40 °C i nie można jej zmienić. Służy do prania odzieży bawełnianej deklarowanej jako nadającej się do prania w temperaturze 40 °C lub 60 °C razem w tym samym cyklu.
Tryb higieny (sterilization)	Utrzymuje temperaturę prania powyżej 60 °C przez ponad 30 minut, skutecznie zabijając szkodliwe bakterie.
Ekspres '15	Bardzo krótki program do lekkiego prania lekko zabrudzonych ubrań lub małej ilości ubrań.

Ostrzeżenie:

W przypadku przerwy w dostawie prądu podczas pracy pralki, pamięć zapamiętuje wybrany program. Urządzenie będzie działać.

Opcje

Program	Temperatura domyślna (°C)	Prędkość domyślna (obr / min)	Dostępne dodatkowe funkcje
Bawełna (Cotton)	40	800	Opóźniony start, SpaCare, pranie wstępne, dodatkowe płukanie, tryb nocny, szybkie pranie
Syntetyczny (Synthetic)	40	800	Opóźniony start, pranie wstępne, dodatkowe płukanie, tryb nocny, szybkie pranie
Mix	40	800	Opóźniony start, SpaCare, pranie wstępne, dodatkowe płukanie, tryb nocny, szybkie pranie
Bielizna pościelowa (Bed linen)	40	1000	Opóźniony start, SpaCare, pranie wstępne, dodatkowe płukanie, tryb nocny, szybkie pranie
Pranie dziecięce (Baby Care)	60	1000	Opóźniony start, SpaCare, pranie wstępne, dodatkowe płukanie, tryb nocny, szybkie pranie
20 °C	20	1000	Opóźniony start, dodatkowe płukanie, tryb nocny, szybkie pranie
Czyszczenie bębna (Drum Clean)	90	--	Opóźniony start, tryb nocny
Odwirowanie (Spin Only)	--	1000	Opóźniony start, tryb nocny
Płukanie (Rinse&Spin)	--	1000	Opóźniony start, dodatkowe płukanie, tryb nocny
Wetna (Wool)	40	600	Opóźniony start, dodatkowe płukanie, tryb nocny
ECO 40-60	--	1400	Opóźniony start
Tryb higieny (sterilization)	70	800	Opóźniony start, dodatkowe płukanie, tryb nocny
Ekspres 15'	--	800	Opóźniony start, tryb nocny

Uwaga

- Tabela pokazuje, który cykl oferuje jakie opcje i jak można je dostosować.
- Pokazuje również, czy jakiegokolwiek ustawienie nie jest zgodne z żadnym cyklem.

Opcje do wybrania Rys. 21

1. Opóźniony start
2. Pranie szybkie
3. Temperatura/cisza
4. Spin/ulubiony
5. Funkcje
6. Tryb nocny (Comfort Mode)
7. Blokada rodzicielska

Temperatura

- Temperaturę prania można regulować, naciskając przycisk "Temperatura/Cisza".
- Wstępnie ustawione temperatury to: Fria / 20 °C / 30 °C / 40 °C / 60 °C / 90 °C.

Odwirowanie (Prędkość)

- Prędkość wirowania można regulować, naciskając przycisk „Wirowanie/Ulubione”.
- Zaprogramowane prędkości to: 0 / 400 / 600 / 800 / 1000 / 1200 / 1400 obr./min.

Opóźniony start (Delay)

1. Wybierz dowolny program.
2. Naciśnij przycisk „Opóźniony start”, aby wybrać czas (od 0 do 24 godzin).
3. Naciśnij przycisk „Start/Pauza”, aby aktywować funkcję opóźnionego startu.

Aby anulować tę funkcję, naciśnij przycisk „Opóźniony start” przed rozpoczęciem programu, aż na wyświetlaczu pojawi się 0h. Jeżeli program już się rozpoczął, należy wyłączyć i ponownie włączyć pralkę i wybrać nowy program.

Pranie wstępne

- Dodatkowa funkcja prania przed rozpoczęciem głównego cyklu prania, zwiększa wydajność prania. Nadaje się do mocno zabrudzonej odzieży.
- Uwaga: konieczne jest dodanie detergentu do komory I.
- Aby go wybrać, naciskaj przycisk „Funkcje”, aż zaświeci się ikona „Pranie wstępne”

Płukanie extra

- Po wybraniu tej funkcji ubrania zostaną dodatkowo sptukane wodą.
- Aby go wybrać, naciskaj przycisk „Funkcje”, aż zaświeci się ikona „Dodatkowe płukanie”.

Poziom zabrudzenia (MAXICLEAN)

- Po wybraniu tej funkcji czas prania wydłuży się lub skróci.
- Aby go wybrać, naciśnij przycisk „MAXICLEAN”, aż zostanie wybrany żądany poziom zabrudzenia: niski, średni lub wysoki (zaświeci się odpowiednia ikona).

Pranie szybkie

- Traduciendo...
- Aby wybrać tę funkcję, naciśnij przycisk „Szybkie pranie”.

Ulubione

- Możesz zapamiętać najczęściej używany program.
- Po wybraniu programu i ustawieniu żądanych opcji naciśnij przycisk „Wirowanie/Ulubione” przez 3 sekundy przed rozpoczęciem cyklu prania.
- Domyślnym wstępnie ustawionym programem jest „Bawełna”.

SpaCare

- Możesz użyć tej funkcji w następujących programach: Bawełna, Mix, Pościel i Opieka nad dziećmi.
- Przed cyklem prania pranie znajdujące się w bębnie jest sterylizowane parą.
- Aby wybrać tę funkcję, naciśnij przycisk „SPACARE”.

Tryb nocny (Comfort Mode)

- Jeśli włączymy tę funkcję, prędkość wirowania zostanie ustalona na 800 obr/min, nawet jeśli wybrany program ma domyślnie wyższą prędkość. Ponadto dźwięki panelu sterowania są wyłączone.
- Aby aktywować funkcję, należy nacisnąć przycisk „Tryb nocny (tryb Komfort)”.

Blokada rodzicielska

- Ta funkcja ma na celu zapobieganie niewłaściwemu korzystaniu z panelu sterowania przez dzieci.
- Wszystkie przyciski zostaną zablokowane z wyjątkiem włączania/wyłączania zasilania.
- Aby go aktywować, naciśnij jednocześnie przyciski „Obracanie/ulubione” i „Funkcje” przez około 3 sekundy, aż rozlegnie się sygnał dźwiękowy. Zaświeci się ikona „Blokada rodzicielska”.
- Aby wyłączyć tę funkcję, powtórz ten sam proces.

Ostrzeżenie:

- Gdy blokada rodzicielska jest aktywna, na wyświetlaczu naprzemiennie pojawi się „CL” i pozostały czas cyklu prania. Naciśnięcie dowolnego innego przycisku spowoduje miganie ikony blokady rodzicielskiej przez 3 sekundy. Po zakończeniu programu na wyświetlaczu przez około 10 sekund będą pojawiać się naprzemiennie „CL” i „END”, a następnie ikona będzie migać przez 3 sekundy.

- Przed wybraniem nowego programu należy wyłączyć blokadę dostępu dzieci.

Tryb cichy

- Wybierz program i naciśnij przycisk „Temperatura/Wyciszenie” przez około 3 sekundy, aby wyłączyć dźwięk z panelu sterowania.
- Aby ponownie włączyć dźwięk, powtórz ten proces ponownie.
- Ustawienia zostaną zachowane do następnego ponownego uruchomienia.

Przeładowanie (Reload)

- Czynność tę można przeprowadzić podczas procesu mycia.
- Naciśnij przycisk „Start/Pauza” na około 3 sekundy, aby wstrzymać cykl prania, odblokować drzwi i umożliwić włożenie nowych ubrań do bębna.
- Jeżeli bęben obraca się, w środku znajduje się duża ilość wody o wysokiej temperaturze, operacja ta nie może być wykonana ze względów bezpieczeństwa (drzwi pozostaną zamknięte).
- Musisz wykonać następujące kroki:
 1. Poczekać, aż bęben przestanie się obracać.
 2. Sprawdzić, czy drzwi są odblokowane.
 3. Otwórz drzwi i ostrożnie włóż pranie do bębna.
 4. Zamknąć drzwi.
 5. Naciśnij przycisk „Start/Pauza”.

Ostrzeżenie:

Nie wykonuj operacji ładowania, gdy poziom wody jest wysoki lub jej temperatura jest wysoka.

6. CZYSZCZENIE I KONSERWACJA**Ostrzeżenie:**

Przed czyszczeniem lub konserwacją należy zawsze odłączyć pralkę i zamknąć kran dopływu wody.

Czyszczenie korpusu głównego. Rys. 22

Właściwa konserwacja może przedłużyć żywotność urządzenia. Powierzchnię pralki można czyścić suchą, miękką ściereczką lub niewielką ilością nieściernego, neutralnego detergentu, rozcieńczonego w razie potrzeby wodą. W przypadku wycieku lub przelania wody należy ją wytrzeć szmatką i natychmiast wchłoniąć wodę. Nigdy nie używaj ostrych przedmiotów do usuwania osadzonych zabrudzeń.

Ostrzeżenie:

Nigdy nie używaj środków ściernych lub żrących, kwasów mrówkowych lub rozcieńczonych rozpuszczalników, ani podobnych substancji, takich jak alkohol.

Czyszczenie bębna

- Plamy rdzy, które mogą pojawić się wewnątrz bębna z powodu obecności metalowych przedmiotów, należy jak najszybciej usunąć za pomocą detergentu niezawierającego chloru.
- Nigdy nie używaj wetny stalowej lub podobnej do czyszczenia bębna.

Uwaga

Trzymaj ubrania z dala od pralki podczas czyszczenia bębna.

Czyszczenie drzwi.Rys. 23

- Zaleca się czyszczenie zarówno szyby, jak i plastikowej uszczelki drzwi po każdym cyklu zmywania.
- Usuń wszelkie nagromadzone kłaczkę, plamy lub zanieczyszczenia, aby zapobiec możliwym wyciekom.
- Usuń wszelkie przedmioty, które mogły dostać się do złącza, takie jak monety, guziki itp.
- Do czyszczenia używaj miękkiej szmatki.

Czyszczenie filtra wlotowego. Rys. 24

1. Zamknij kran dopływu wody i wyjmij wąż doprowadzający wodę.
2. Limpie el filtro con un cepillo suave.
3. Odkręć wąż doprowadzający wodę z tylnej części pralki. Wyjmij filtr, możesz użyć pęsety lub nietnących długich szczypiec.
4. Traduciendo...
5. Ponownie zainstaluj filtr na wlocie wody i podłącz wąż.
6. Zaleca się czyszczenie filtra wlotowego co 3 miesiące, aby zagwarantować prawidłowe działanie pralki.

Uwaga:

Zmniejszony przepływ wody to znak, że filtr należy wyczyścić.

Czyszczenie zbiornika detergentu. Rys. 25

1. Otwórz dozownik i naciśnij plastikowy mechanizm zwalniający pokrywę zmiękczacza. Wyciągnij zbiornik z otworu, w którym się znajduje. Oczyszczyć wnętrze otworu szczotką.
2. Podnieś pokrywę zmiękczacza tkanin z szuflady na detergent i wypierz obie rzeczy w letniej wodzie bez detergentu.
3. Załóż nasadkę zmiękczacza i włóż cały zespół z powrotem na swoje miejsce.

Uwaga:

- Do mycia elementów plastikowych nie używaj środków ściernych ani żrących.
- Zaleca się czyszczenie co 3 miesiące, aby zapewnić normalne działanie pralki.

Czyszczenie filtra pompy spustowej. Rys. 26

1. Otwórz przednią dolną pokrywę.
2. Wyjmij filtr, obracając go w kierunku przeciwnym do ruchu wskazówek zegara.
3. Usuń wszelkie przedmioty zgromadzone w środku, takie jak guziki, monety itp.
4. Wymień filtr, obracając go w prawo i zamknij pokrywę.

Ostrzeżenie:

Gdy urządzenie jest w użyciu iw zależności od wybranego programu, pompa może zawierać gorącą wodę. Nigdy nie otwieraj pokrywy pompy odpływowej podczas cyklu prania, zawsze poczekaj, aż cykl się zakończy i woda zostanie spuszczone. Upewnij się, że filtr jest prawidłowo dopasowany.

7. ROZWIĄZYWANIE PROBLEMÓW

Problem	Powód	Rozwiązanie
Pralka nie włącza się	Drzwi nie są zamknięte.	Zamknij drzwiczki i uruchom ponownie. Sprawdź, czy nie ma przyklejonych ubrań lub brudu.
Drzwiczki się nie otwierają	System blokady bezpieczeństwa jest aktywny	Odłącz urządzenie i uruchom ponownie.
Występują wycieki wody.	Złe połączenie pomiędzy rurami a węzłem odpływowym lub dopływowym.	Sprawdź połączenia zapewniając prawidłowe połączenie. Sprawdź i usuń wszelkiego rodzaju zanieczyszczenia z rury spustowej.
W szufladzie na detergent pozostały resztki detergentu.	Detergent jest bardzo skoncentrowany.	Wyczyść i wysusz szufladę na detergent. Lekko rozcieńczyć detergent w wodzie.

Kontrolki lub ekran nie włączają się.	Karta kontrolna jest odłączona lub w złączu systemowym występują problemy z połączeniem.	Skontaktuj się z oficjalnym serwisem pomocy technicznej Cecotec.
Niezwykły hałas.	Śruby transportowe nie zostały usunięte. Podłoże nie jest równe.	Sprawdź, czy śruby transportowe zostały usunięte. Upewnij się, że urządzenie jest zainstalowane na solidnej i równej powierzchni.

8. SPECYFIKACJA TECHNICZNA

Możesz uzyskać dostęp do bazy danych produktów, w której przechowywane są informacje o Twoim modelu, skanując kod QR Twojego modelu (znajdujący się również na etykiecie energetycznej).

Produkt	Bolero DressCode 121000 A
Numer referencyjny	02517
Kod QR	
Maksymalne obciążenie (sucha odzież)	12 Kg
Moc nominalna	2000 W
Ciśnienie wody	0.05 MPa~1 MPa
Zasilacz	220-240V~,50Hz

Prąd znamionowy	10 A
IPX	IPX4

Specyfikacje techniczne mogą ulec zmianie bez wcześniejszego powiadomienia w celu poprawy jakości produktu.

Wyprodukowano w Chinach | Zaprojektowano w Hiszpanii

9. RECYKLING URZĄDZEŃ ELEKTRYCZNYCH I ELEKTRONICZNYCH



Ten symbol oznacza, że zgodnie z obowiązującymi przepisami produkt i/ lub baterię należy utylizować oddzielnie od odpadów domowych. Kiedy produkt osiągnie koniec okresu użytkowania, należy wyjąć baterie/baterie/ akumulatory i przekazać go do punktu zbiórki wyznaczonego przez władze lokalne.

Aby uzyskać szczegółowe informacje na temat najbardziej odpowiedniego sposobu utylizacji sprzętu gospodarstwa domowego i / lub odpowiednich baterii, konsument powinien skontaktować się z lokalnymi władzami. Przestrzeganie powyższych wytycznych pomoże chronić środowisko.

10. GWARANCJA I SERWIS TECHNICZNY

Cecotec odpowie użytkownikowi lub konsumentowi końcowemu za wszelkie niezgodności występujące w momencie dostawy produktu na warunkach i terminach określonych w obowiązujących przepisach.

Zaleca się, aby naprawy były przeprowadzane przez wyspecjalizowany personel.

Jeśli wykryjesz incydent z produktem lub masz jakiegokolwiek pytania, skontaktuj się z oficjalnym Serwisem Pomocy Technicznej Cecotec pod numerem telefonu +34 96 321 07 28.

11. COPYRIGHT

Prawa własności intelektualnej do tekstów tego podręcznika należą do CECOTEC INNOVACIONES, S.L. Wszelkie prawa zastrzeżone. Treść niniejszej publikacji nie może być w całości ani w części reprodukowana, przechowywana w trybie odzyskiwania, transmitowana lub rozpowszechniana w jakikolwiek sposób (elektroniczny, mechaniczny, fotokopiujący, nagrywający lub podobny) bez uprzedniej zgody CECOTEC INNOVACIONES, S.L.

1. ČÁSTI A SLOŽENÍ

Obr. 1.

1. Horní víko
2. Kontrolní panel
3. Napájecí kabel
4. Buben
5. Servisní filtr
6. Vypouštěcí hadice
7. Dvířka
8. Zásobník na detergent
9. Hadice na napouštění vody

Příslušenství

Obr. 2.

1. Zástrčka otvoru pro přepravní šroub
2. Hadice pro přívod studené vody
3. Manuál

Poznámka

Grafika v této příručce je schematickým znázorněním a nemusí přesně odpovídat výrobku.

2. PŘED POUŽITÍM

- Tento spotřebič je zabalen v obalu, který jej chrání během přepravy. Tento spotřebič je zabalen v obalu, který jej chrání během přepravy. Originální krabici a další obalové položky můžete uschovat na bezpečném místě, abyste zabránili poškození zařízení v případě potřeby přepravy v budoucnu. Pokud chcete obaly vyhodit, ujistěte se, že se jich zbavíte správným způsobem.
- Ujistěte se, že všechny díly a součásti jsou zahrnuty a v dobrém stavu. Pokud některá chybí nebo není v dobrém stavu, okamžitě kontaktujte oficiální servisní službu Cecotec.

Obsah krabice

- Pračka DressCode 121000 A.
- Hadice pro přívod studené vody.
- Návod k použití.

Upozornění:

- Před uvedením do provozu musíte pračku zkalibrovat.
- Před prvním praním musíte provést kompletní prací cyklus bez prádla (tj. s prázdným bubnem) při nízkých otáčkách.

3. INSTALACE PRODUKTU

1. Umístěte pračku na rovný, stabilní a suchý povrch. Ujistěte se, že není na horní straně napájecího kabelu. Vyvarujte se vystavení přímému slunečnímu záření a zajistěte dobré větrání. Obr. 3
2. Ujistěte se, že jste odstranili všechny obaly z polystyrenu. Zvedněte pračku a vyjměte obal ze základny. Ujistěte se, že jste odstranili malý pěnový trojúhelník umístěný na dně. Pokud nemůžete, podepřete pračku na jedné ze stran a ručně ji vyjměte. Obr. 4
3. Odstraňte pásku, která drží napájecí kabel a připojenou vypouštěcí hadici.
4. Vyjměte přívodní hadici vody zevnitř bubnu.

Demontáž přepravních šroubů

- Před použitím podložky musíte odstranit přepravní šrouby ze zadní části podložky.
- Přepravní šrouby uložte na bezpečném místě, kde je lze snadno získat, abyste mohli pračku v budoucnu bezpečně přemístit.
- Chcete-li odstranit přepravní šrouby, postupujte takto:
 1. Povolte 4 šrouby pomocí klíče a vyjměte je. Obr. 5
 2. Otvory zakryjte dodanými zátkami.
 3. Šrouby uschovejte na vhodném místě pro budoucí potřebu.

Vyrovnání podložky Obr. 6

Upozornění

Zajišťovací matice se čtyřmi nožičkami musí být pevně umístěny.

1. Povolte pojistnou matici.
2. Otáčejte nohou, dokud nedosáhne na zem.
3. Nastavte výšku nožiček, ujistěte se, že podložka je ve vodorovné poloze, a zajistěte pojistné matice.

Připojení přívodní hadice

Připojte hadici přívodu vody podle následujících kroků:

1. Připojte hadici přívodu vody k ventilu přívodu vody do pračky, jak je znázorněno na obrázku 7.
2. Připojte druhý konec hadice přívodu vody ke kompatibilnímu kohoutku, jak je znázorněno na obrázku 8.

Upozornění:

- Přívodní hadici vody nezalamujte, nemačkejte ani neupravujte.
- Přívodní hadici připojte ručně, nepoužívejte nářadí.
- Zkontrolujte, zda je vodní hadice správně nainstalována.

Vypouštěcí hadice**Konec vypouštěcí hadice lze připojit dvěma způsoby:**

- K odtokovém potrubí. Obr. 9
- Ve dřezu nad sifonem. Obr. 10

Upozornění



- Vypouštěcí hadici nezlomte ani nenatahujte.
- Vypouštěcí hadici umístěte dobře asi 60-90 cm od země.
- Při instalaci vypouštěcí hadice ji pevně upevněte. Pokud je vypouštěcí hadice příliš dlouhá, netlačte ji do pračky, protože by to mohlo vést k neobvyklému hluku.

4. FUNGOVÁNÍ**Upozornění**

- Před uvedením do provozu se ujistěte, že je spotřebič správně nainstalován.
- Tato pračka byla před opuštěním továrny zkontrolována. Abyste eliminovali možné stopy vody a pachy pocházející z těchto testů, doporučujeme před prvním praním provést kompletní prací cyklus bez oblečení při nízkých otáčkách.

Kalibrace

Zařízení je schopné detekovat množství vloženého prádla. Tato funkce optimalizuje výkon pračky tím, že minimalizuje spotřebu energie a vody, čímž šetří peníze a čas. Z tohoto důvodu se doporučuje kalibrovat zařízení pro jeho nejlepší využití.

1. Ujistěte se, že je vnitřek bubny prázdný a zavřete dvířka.
2. Zapojte pračku do zásuvky.
3. Zapněte pračku a stiskněte [] a [] současně po dobu 10 sekund, dokud se na displeji nezobrazí „t19“.
4. Lis [] para poner en marcha la lavadora y espere hasta que aparezca „****“ en la pantalla.

Jak používat pračku

Obr. 11

1. Zapojte pračku do zásuvky.
2. Zapněte vodovodní kohoutek.

3. Oblečení, které chcete vyprat, vložte do pračky.
4. Zavřete dveře.
5. Přidejte prací prostředek (a případně změkčovač tkanin).
6. Zapněte přístroj.
7. Otočením voliče vyberte požadovaný program.
8. Vyberte funkci nebo použijte přednastavenou.
9. Lis [].
10. Po vyprání pračka pípne a na displeji se zobrazí „End“.

Upozornění

- Přidejte prací prostředek do komory I nebo předpírku až po svolení předpírky.
- Pokud vyberete přednastavenou možnost, můžete krok 8 přeskočit.

Před každým praním

- Pračka musí být používána na místech, kde je teplota mezi 0 ° C a 40 ° C. Při použití pod 0 ° C by se mohl poškodit vstupní ventil a vypouštěcí systém. Pokud umístíte nebo provozujete spotřebič na místech s teplotou 0 ° C nebo nižší, měli byste jej před použitím okamžitě přemístit na místo s pokojovou teplotou, abyste zabránili zamrznutí přívodní a odtokové hadice.
- Před praním zkontrolujte štítky na oděvu (obr. 12) a pokyny k čistícímu prostředku, který používáte. Používejte nepěnový nebo málo pěnový prací prostředek vhodný pro pračky.
- Vyprázdněte kapsy oděvů, které chcete prát. Obr. 13.
- Vytvořte uzel z pásků nebo tkaniček, zavřete zipy a zapněte knoflíky. Obr. 14.
- Drobné předměty vložte do sáčku na prádlo. Obr. 15.
- Obraťte jemné a dlouhé oděvy naruby. Obr. 16.
- Oddělte oděvy podle barvy a typu látky. Obr. 17.

Zásobník na detergent

Obr. 18.

1. Nádržka na prací prostředek pro předmytí
2. Nádrž na změkčovač
3. Hlavní nádrž na čistící prostředek
4. Tlačítko pro uvolnění zásuvky na prací prostředek

Poznámka:

Pokud jste tuto možnost neaktivovali, nedávejte do nádržky na předpírku prací prostředek.

Programy	I	II	
Bavlna (Cotton)	○	●	○
Syntetika (Synthetic)	○	●	○
Mix	○	●	○
Ložní prádlo (Bed linen)	○	●	○
Dětské oblečení (Baby Care)	○	●	○
20 °C		●	○
Express 15'		●	○
Program hygiena (Sterilization)		●	○
Eco 40-60		●	○
Vlna (Wool)		●	○
Vymáchání (Rinse&Spin)			○
Odstředivka (Spin Only)			
Vyčištění bubnu (Drum Clean)			

Nezbytné ●
Volitelné ○

Upozornění

- Pokud používáte koncentrovaný, vláknitý nebo aditivní mycí prostředek, doporučujeme jej mírně naředit vodou, abyste zabránili ucpání vstupu zásobníku na mycí prostředek a přetečení vody.
- Vyberte si správný prací prostředek pro každou příležitost, abyste dosáhli maximálního výkonu. Je také důležité, abyste pokaždé dávkovali doporučené množství pracího prostředku.
- Pokud není buben zcela plný, použijte snížené množství pracího prostředku.
- Množství pracího prostředku přizpůsobte typu tvrdosti vody. Čím nižší tvrdost vody, tím menší množství pracího prostředku.

Následující indikátory jsou známkou předávkování pracího prostředku:

- Bohatá tvorba pěny.
- Špatné výsledky mytí a máchání.
- Následující indikátory jsou známkou nedostatečného dávkování pracího prostředku:
- Oblečení ztrácí barvu nebo bílé zešedne.
- Hromadění vápenatých usazenin na bubnu, topném tělese a/nebo prádle.

Mycí prostředek by měl být přidán do oddílu I až po zvolení funkce předpírky.

Doporučený prací prostředek	Prací cykly	Teplota praní (°C)	Druh oděvu a textilu
Hlubkově čisticí prostředek s bělícími prostředky a optickými zjasňovači.	Bavlna (Cotton). Eco 40-60. Mix. Ložní prádlo (Bed linen).	20/ 30/ 40/60	Bílé oblečení z bavlny nebo lnu odolné proti vysokým teplotám.
Barevný prací prostředek s bělícími prostředky a optickými zjasňovači.	Bavlna (Cotton). Mix. Ložní prádlo (Bed linen).	Studená/20/30/40	Barevné oblečení z bavlny nebo lnu.
Barevný nebo jemný prací prostředek bez optických zjasňovačů.	20°C. Syntetika (Synthetic).	20	Barevné oblečení vyrobené z vláken snadné péče nebo syntetických materiálů.
Jemný prací prostředek.	Syntetika (Synthetic).	20/ 30	Jemné tkaniny, hedvábí, viskóza.
Speciální prací prostředek na vlnu.	Vlna (Wool).	20/ 30	Vlna.

Kontrolní panel

Legenda uvádí obrázek 19:

1. Zapnutí/vypnutí: Stisknutím tlačítka Zapnout/Vypnout pračku zapnete nebo vypnete.
2. Start/pauza: Stisknutím tlačítka spustíte nebo pozastavíte prací cyklus.
3. Možnosti: Vyberte další možnost, indikátor se rozsvítí, když ji vyberete.
4. Programy: Různé programy pro různé typy prádla.
5. Obrazovka: Na displeji se zobrazí nastavení, zbývající čas, možnosti a výstražné zprávy z pračky. Displej zůstane během celého cyklu zapnutý.

Legenda k obrázku 20:

1. Displej: zobrazí informace o praní:

Čas mytí	1:25	Čas odloženého startu	2h
Otáčky za minutu	400	Chyba	E30
Konec programu	End	Teplota	30

2. Ikona předpírky
3. Ikona zámek u dveří
4. Ikona blokování před dětmi
5. Ikona líný začátek
6. Ikona Rychlé praní
7. Ikona noční režim (Comfort Mode)
8. Ikona extra máchání
9. Ikona SpaCare
10. Ikona extra máchání (předpírka, praní, máchání, odstředování)
11. Ikona úroveň znečištění oděvů

5. PROGRAMY

Následující tabulka ukazuje doporučené nabíjení a čas, který se zobrazuje na obrazovce v závislosti na programu:

Programy	Náplň (kg)	Čas na obrazovce (H:min)
Bavlna (cotton)	12.0	3:39
Syntetika (Synthetic)	6.0	3:18
Mix	12.0	1:20
Ložní prádlo (Bed linen)	12.0	1:48
Dětské oblečení (Baby Care)	12.0	1:42
20 °C	6.0	1:01
Vyčištění bubnu (Drum Clean)	--	1:18
Odstředivka (Spin Only)	12.0	0:12
Vymáčení (Rinse&Spin)	12.0	0:20

Vlna (Wool)	2.0	1:07
Eco 40-60	--	4:00
Hygienický režim (sterilization)	6.0	2:27
Express 15'	2.0	0:15

Poznámka

Časy uvedené v tabulce jsou pouze orientační. Doba se může lišit v závislosti na různých faktorech.

Cyklus	Doporučená maximální nosnost (kg)	Nastavení teploty	Doba cyklu (h:min)	Spotřeba energie (kWh/cyklus)	Spotřeba vody (l/cyklus)	Nejvyšší teplota (°C)	Zbytková vlhkost (% ot/min)
20 °C	6.0	20	1:01	0.206	58	20	65%/1000
Bavlna (Cotton)	12.0	60	3:39	1.910	99	60	53%/1400
Mix	12.0	40	1:20	0.988	99	40	70%/800
Express 15'	2.0	Chladna	0:15	0.030	31	Studené	70%/800
Ložní prádlo (Bed linen)	12.0	40	1:48	1.037	99	40	65%/1000
Eco 40-60	12.0	-	4:00	1.186	82	39	53.9%/1350
	6.0	-	3:00	0.618	58	34	53.9%/1350
	3.0	-	3:00	0.253	47	27	53.9%/1350

Upozornění:

- Před otevřením dvířek zkontrolujte, zda byla voda uvnitř bubnu vyprázdněna. Neotvírejte dvířka, pokud je v nich stále voda.
- Neperte pouze jeden kus oblečení, mohlo by to destabilizovat pračku. Vždy vkládejte minimálně 3 nebo 4 oděvy, aby bylo možné vypuštění vody provést bez problémů.
- Údaje uvedené u jiných programů než programu eco 40-60 jsou pouze orientační.
- Program eco 40-60 dokáže vyprat běžně znečištěné bavlněné prádlo deklarované jako pratelné na 40 °C nebo 60 °C, a to v jednom pracovním cyklu. Tento program se používá k posouzení souladu s právními předpisy EU o ekodesignu.
- Časy uvedené u jednotlivých programů odpovídají době trvání při standardním naplnění a teplotě. Jiné typy naplnění a teploty budou mít za následek jiné časy.
- Energeticky nejúčinnější jsou obecně programy, které pracují při nižších teplotách a po

delší dobu.

- Pračku naplňte na kapacitu uvedenou pro každý program, což pomůže ušetřit energii a vodu.
- Doba trvání programu, spotřeba energie a vody se může lišit v závislosti na hmotnosti a typu prádla, zvolených přídavných funkcích, teplotě vody a okolního prostředí.
- Pro programy praní při nízkých teplotách se doporučuje používat tekutý prací prostředek. Množství pracího prostředku se může lišit v závislosti na množství prádla a stupni znečištění. Řiďte se doporučením výrobce mycího prostředku ohledně množství použitého mycího prostředku.
- Hlučnost a úroveň zbytkové vlhkosti závisí na rychlosti odstředování. Čím vyšší je rychlost odstředování, tím vyšší je hlučnost a tím nižší je zbytková vlhkost.
- Přístup k databázi výrobků, kde jsou uloženy informace o každém modelu, získáte naskenováním referenčního kódu QR (který se nachází také na energetickém štítku).

Produkt	Bolero DressCode 121000 A
Reference	02517
Kód QR	

Použijte nejvhodnější program podle typu praní, které chcete provést:

Bavlna (cotton)	Silné a tvrdé bavlněné nebo lněné tkaniny.
Syntetika (Synthetic)	K praní syntetických oděvů, jako jsou košile, pláště, smíšené. Při praní pletených textilií snižte množství pracího prostředku, protože měkká textilie je náchylnější k tvorbě bublin.
Mix	Praní bavlněných i syntetických tkanin.
Ložní prádlo (Bed linen)	Tento program je speciálně navržen pro praní lůžkovin, jako jsou příkrývky, prostěradla...
Dětské oblečení (Baby Care)	Tento program je určen k praní dětského prádla. Máchání oblečení je lepší a zanechává oblečení čistší, aby byla chráněna dětská pokožka.
20 °C	20 °C ve výchozím nastavení můžete zvolit studenou vodu.

Vyčištění bubnu (Drum Clean)	Tento program je určen k čištění bubnu a trubice. Aplikujte sterilizaci na 90 °C, aby bylo praní prádla ekologičtější. Při spuštění tohoto programu nepřidávejte oblečení ani jiné textilie. Pro zvýšení účinnosti tohoto programu můžete přidat čisticí prostředek.
Odstředivka (Spin Only)	Extra odstředění, můžete zvolit rychlost odstředování bubnu.
Vymáchání (Rinse&Spin)	Vymáchání extra a odstředění.
Vlna (Wool)	Vlna vhodná k ručnímu praní nebo v pračce nebo oděvy s vysokým procentem vlny. Program pro jemné praní, aby se zabránilo srážení, delší přestávky programu (oděvy se nechávají namočené).
Eco 40-60	Výchozí teplota tohoto programu je 40 °C a nelze ji změnit. Vhodné pro praní bavlněného oblečení deklarovaného jako pratelné při 40 °C nebo 60 °C, společně ve stejném cyklu.
Hygienický režim (sterilization)	Udržuje teplotu praní nad 60 °C po dobu delší než 30 minut, aby účinně ničil škodlivé bakterie.
Express 15'	Extra krátký program pro lehké praní lehce zašpiněného oblečení nebo pro malé množství oblečení.

Upozornění:

Pokud během provozu pračky dojde k výpadku proudu, uloží se do paměti zvolený program. Spotřebič bude pokračovat v tomto programu po obnovení napájení.

Možnosti

PROGRAMY	Výchozí teplota (°C)	Výchozí rychlost (ot / min)	K dispozici jsou další funkce
Bavlna (cotton)	40	800	Odložený start, SpaCare, předpírka, extra máchání, noční režim, rychlé praní

Syntetika (Synthetic)	40	800	Odložený start, předpírka, extra máchání, noční režim, rychlé praní
Mix	40	800	Odložený start, SpaCare, předpírka, extra máchání, noční režim, rychlé praní
Ložní prádlo (Bed linen)	40	1000	Odložený start, SpaCare, předpírka, extra máchání, noční režim, rychlé praní
Dětské oblečení (Baby Care)	60	1000	Odložený start, SpaCare, předpírka, extra máchání, noční režim, rychlé praní
20 °C	20	1000	Odložený start, extra máchání, noční režim, rychlé praní
Vyčištění bubnu (Drum Clean)	90	--	Odložený start, noční režim
Odstředivka (Spin Only)	--	1000	Odložený start, noční režim
Vymáchání (Rinse&Spin)	--	1000	Odložený start, extra máchání, noční režim
Vlna (Wool)	40	600	Odložený start, extra máchání, noční režim
Eco 40-60	--	1400	Opožděný start
Hygienický režim (sterilization)	70	800	Odložený start, extra máchání, noční režim
Express 15'	--	800	Odložený start, noční režim

Poznámka

- Tabulka ukazuje, který cyklus nabízí, které možnosti a jak je lze upravit.
- Ukazuje také, zda není jakékoli nastavení kompatibilní s jakýmkoli cyklem.

Možnosti volby Obr. 21

1. Opožděný start
2. Rychlé praní
3. Teplota/ticho
4. Točit/oblíbený
5. Funkce
6. Noční režim (Comfort Mode)
7. Dětská pojistka

Teplota

- Teplotu praní lze upravit stisknutím tlačítka „Teplota/Ticho“.
- Přednastavené teploty jsou: Studena / 20 °C / 30 °C / 40 °C / 60 °C / 90 °C.

Rychlost (Otáčení)

- Rychlost odstředování lze upravit stisknutím tlačítka „Spin/Favorite“.
- Přednastavené rychlosti jsou: 0/400/600/800/1000/1200/1400 ot./min.

Odložený start (Delay)

1. Vyberte program.
2. Stisknutím tlačítka „Odložený start“ vyberte čas (od 0 do 24 hodin).
3. Stisknutím tlačítka „Start/Pauza“ aktivujete funkci odloženého startu.

Chcete-li tuto funkci zrušit, stiskněte před spuštěním programu tlačítko „Odložený start“, dokud se na displeji nezobrazí 0h. Pokud již program začal, vypněte a znovu zapněte pračku a zvolte nový program.

Předpírka

- Funkce doplňkového praní před začátkem hlavního mycího cyklu zvyšuje mycí výkon. Je vhodný pro silně znečištěné oděvy.
- Poznámka: je nutné přidat prací prostředek do komory I.
- Chcete-li jej vybrat, stiskněte tlačítko „Functions“, dokud se nerozsvítí ikona „Předpírka“.

Extra máchání

- Po zvolení této funkce projde oblečení dalším mácháním vodou.
- Chcete-li jej vybrat, stiskněte tlačítko „Functions“, dokud se nerozsvítí ikona „Extra Rinse“.

Úroveň znečištění (MAXICLEAN)

- Po zvolení této funkce se doba praní prodlouží nebo zkrátí.
- Chcete-li ji vybrat, stiskněte tlačítko „MAXICLEAN“, dokud nezvolíte požadovanou úroveň znečištění: nízká, střední nebo vysoká (rozsvítí se příslušná ikona).

Rychlé praní

- Tato funkce umožňuje zkrátit dobu pracího cyklu (závisí na zvoleném programu).
- Chcete-li tuto funkci vybrat, stiskněte tlačítko „Rychlé praní“.

Oblíbené

- Můžete si zapamatovat nejčastěji používaný program.
- Po výběru programu a nastavení požadovaných možností stiskněte před spuštěním pracího cyklu na 3 sekundy tlačítko „Spin/Favorite“.
- Výchozí přednastavený program je „Bavlna“.

SpaCare

- Tuto funkci můžete použít v následujících programech: Bavlna, směs, ložní prádlo a péče o děti.
- Před pracím cyklem je prádlo obsažené v bubnu sterilizováno pomocí páry.
- Chcete-li tuto funkci vybrat, stiskněte tlačítko „SPACARE“.

Noční režim (Comfort Mode)

- Pokud tuto funkci aktivujeme, rychlost odstředování je pevně nastavena na 800 ot./min, i když má zvolený program ve výchozím nastavení vyšší rychlost. Rovněž jsou vypnuty zvuky ovládacího panelu.
- Pro aktivaci funkce je třeba stisknout tlačítko „Noční režim (Komfortní režim)“.

Dětská pojistka

- Tato funkce má zabránit dětem ve zneužití ovládacího panelu.
- Všechna tlačítka budou uzamčena kromě zapnutí/vypnutí.
- Chcete-li ji aktivovat, stiskněte současně tlačítka „Točit/oblíbený“ a „Funkce“ po dobu přibližně 3 sekund, dokud nezazní pípnutí. Ikona „dětská pojistka“ se rozsvítí.
- Chcete-li funkci deaktivovat, opakujte stejný postup.

Upozornění:

- Když je dětská pojistka aktivována, na displeji se bude střídavě zobrazovat „CL“ a zbývající čas pracího cyklu. Stisknutí jakéhokoli jiného tlačítka způsobí, že ikona dětské pojistky bude po dobu 3 sekund blikat. Když program skončí, na displeji se po dobu asi 10 sekund budou střídát „CL“ a „END“, poté bude ikona blikat po dobu 3 sekund.
- Před výběrem nového programu musíte deaktivovat dětskou pojistku.

Tichý mód

- Vyberte program a stisknutím tlačítka „Teplota/Ztlumení“ po dobu asi 3 sekund vypněte zvuk z ovládacího panelu.
- Chcete-li zvuk znovu zapnout, opakujte tento postup znovu.
- Nastavení zůstane zachováno až do příštího restartu.

Nabíjet (Reload)

- Tuto operaci lze provést během procesu praní.
- Stisknutím tlačítka „Start/Pauza“ na přibližně 3 sekundy pozastavíte prací cyklus, odemknete dvířka a umožníte vložení nového prádla do bubnu.
- Pokud se buben otáčí s velkým množstvím vody o vysoké teplotě uvnitř, nelze tuto operaci z bezpečnostních důvodů provést (dvířka zůstanou zamčená).
- Musíte postupovat podle těchto kroků:
 1. Počkejte, až se buben přestane točit.
 2. Zkontrolujte, zda jsou dveře odemčené.

3. Otevřete dvířka a opatrně vložte prádlo do bubnu.
4. Zavřete dveře.
5. Stiskněte tlačítko „Start/Pauza“.

Upozornění:

Operaci dobíjení neprovádějte, pokud je hladina vody vysoká nebo její teplota je vysoká.

6. ČIŠTĚNÍ A ÚDRŽBA**Upozornění:**

Před čištěním nebo údržbou pračku vždy odpojte ze zásuvky a zavřete kohoutek přívodu vody.

Čištění hlavního těla. Obr. 22

Správná údržba může prodloužit životnost zařízení. Povrch pračky můžete čistit suchým měkkým hadříkem nebo použitím malého množství neabrazivního neutrálního saponátu, v případě potřeby zředěného vodou. Pokud dojde k úniku nebo přetečení vody, otřete ji hadříkem a vodu okamžitě absorbujte. K odstranění usazených nečistot nikdy nepoužívejte ostré předměty.

Upozornění:

Nikdy nepoužívejte abrazivní nebo žíravé prostředky, kyseliny mravenčí nebo zředěná rozpouštědla, stejně jako podobné látky, jako je alkohol.

Vyčištění bubnu

- Rezávé skvrny, které se mohou objevit uvnitř bubnu v důsledku přítomnosti kovových předmětů, musí být co nejdříve odstraněny pomocí čistícího prostředku bez chlóru.
- K čištění bubnu nikdy nepoužívejte ocelovou vlnu nebo podobné předměty.

Poznámka

Při čištění bubnu držte oblečení mimo pračku.

Čištění dveří. Obr. 23

- Po každém mycím cyklu je vhodné vyčistit sklo i plastové těsnění dveří.
- Odstraňte veškeré nahromaděné vlákna, skvrny nebo nečistoty, abyste předešli možnému úniku.
- Odstraňte všechny předměty, které se mohly zachytit ve spoji, jako jsou mince, knoflíky atd.
- K čištění používejte měkký hadřík.

Čištění vstupního filtru. Obr. 24

1. Zavřete kohout přívodu vody a sejměte hadici přívodu vody.
2. Vyčistěte filtr měkkým kartáčkem.
3. Odšroubujte přívodní hadici vody ze zadní části pračky. Filtr vytáhněte, můžete použít pinzetu nebo neřezající dlouhé kleště.
4. K čištění filtru použijte měkký kartáč.
5. Znovu nainstalujte filtr do přívodu vody a připojte hadici.
6. Vstupní filtr je vhodné čistit každé 3 měsíce, aby byla zaručena správná funkce pračky.

Poznámka:

Snížený průtok vody je známkou toho, že je potřeba filtr vyčistit.

Čištění nádrže na čisticí prostředek. Obr. 25

1. Otevřete dávkovač a zatlačte na uvolňovací mechanismus plastového krytu změkčovače. Vytáhněte nádrž z otvoru, kde je umístěna. Vyčistěte vnitřek otvoru kartáčkem.
2. Zvedněte kryt aviváže ze zásuvky na prací prostředek a vyperte obě věci ve vlažné vodě bez pracího prostředku.
3. Nasadte uzávěr změkčovače a vložte celou sestavu zpět na své místo.

Poznámka:

- K mytí plastových prvků nepoužívejte abrazivní nebo žíravé prostředky.
- Pro zajištění normálního provozu pračky se doporučuje čištění každé 3 měsíce.

Čištění filtru vypouštěcího čerpadla. Obr. 26

1. Otevřete přední spodní kryt.
2. Vyjměte filtr otáčením proti směru hodinových ručiček.
3. Odstraňte všechny předměty nahromaděné uvnitř, jako jsou knoflíky, mince atd.
4. Vyměňte filtr otáčením ve směru hodinových ručiček a zavřete víko.

Upozornění:

Když je zařízení v provozu a v závislosti na zvoleném programu, může čerpadlo obsahovat horkou vodu. Nikdy neotevírejte kryt vypouštěcího čerpadla během mycího cyklu, vždy počkejte, až cyklus skončí a voda se nevypustí. Ujistěte se, že je filtr správně nasazen.

7. ŘEŠENÍ PROBLÉMŮ

Problém	Příčina	Řešení
Přístroj se nezapne	Dvířka nejsou správně zavřená.	Zavřete dveře a znovu zapněte. Zkontrolujte, zda není ucpaný nebo znečištěný.
Dvířka se neotvírají.	System bezpečnostního zámku je aktivován	Odpojte zařízení a restartujte jej.
Dochází k únikům vody.	Špatné připojení mezi trubicemi a přívodní hadicí nebo vypouštěcí hadicí.	Zkontrolujte připojení, zda je správné spojení. Zkontrolujte a odstraňte z odtokové trubky jakýkoli druh nečistot.
V zásuvce na prací prostředky jsou zbytky pracího prostředku.	Prací prostředek je velmi koncentrovaný.	Vyčistěte zásobník na prací prostředek. Mycí prostředek mírně naředte ve vodě.
Kontrolky nebo obrazovka se nerozsvítí.	Řídicí karta je odpojena nebo má systémový konektor problémy s připojením.	Kontaktujte Asistenční technický servis Cecotec.
Neobvyklý hluk.	Přepravní šrouby nebyly odstraněny. Pozemek není rovný.	Zkontrolujte, zda byly odstraněny přepravní šrouby. Ujistěte se, že je spotřebič instalován na pevné a rovné podlaze.

8. TECHNICKÉ SPECIFIKACE

Přístup do databáze výrobků, kde jsou uloženy informace o vašem modelu, získáte naskenováním QR kódu vašeho modelu (najdete ho také na energetickém štítku).

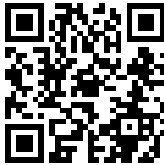
Produkt	Bolero DressCode 121000 A
Reference	02517
Kód QR	
Maximální zatížení (suché prádlo)	12 Kg
Nominální výkon	2000 W
Tlak vody	0.05 MPa~1 MPa
Zdroj napájení	220-240V~,50Hz
Nominální proud	10 A
IPX	IPX4

Technické specifikace se mohou změnit bez předchozího upozornění za účelem zlepšení kvality výrobku.

Vyrobeno v Číně | Navrženo ve Španělsku

9. RECYKLACE ELEKTRICKÝCH A ELEKTRONICKÝCH ZAŘÍZENÍ



Tento symbol označuje, že v souladu s platnými předpisy musí být produkt a/nebo baterie zlikvidovány odděleně od domovního odpadu. Po skončení životnosti tohoto výrobku musíte baterie/akumulátory vyjmout a odnést na sběrné místo určené místními úřady.

Podrobné informace o tom, jak správně likvidovat elektrická a elektronická

zařízení a/nebo baterie, by měli spotřebitelé získat od místních úřadů. Dodržování výše uvedených pokynů přispěje k ochraně životního prostředí.

10. ZÁRUKA A TECHNICKÝ SERVIS

Společnost Cecotec odpovídá konečnému uživateli nebo spotřebiteli za jakýkoli nesoulad, který existuje v době dodání výrobku za podmínek a ve lhůtách stanovených platnými předpisy. Doporučuje se, aby opravy prováděl kvalifikovaný personál.

Pokud zjistíte problém s výrobkem nebo máte jakékoli dotazy, obraťte se na oficiální technickou podporu společnosti Cecotec na čísle +34 96 321 07 28.

11. COPYRIGHT

Práva duševního vlastnictví k textům v této příručce patří společnosti CECOTEC INNOVACIONES, S.L. Všechna práva jsou vyhrazena. Obsah této publikace nesmí být vcelku ani po částech reprodukován, ukládán do vyhledávacího systému, přenášen nebo šířen jakýmkoli způsobem (elektronicky, mechanicky, fotokopírováním, nahráváním nebo podobně) bez předchozího souhlasu společnosti CECOTEC INNOVACIONES, S.L.

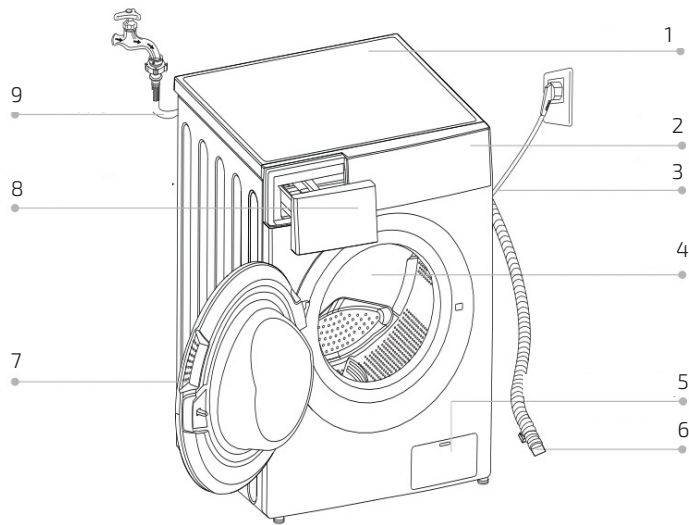

Fig./Img./Abb./Afb./ Rys./Obr. 1

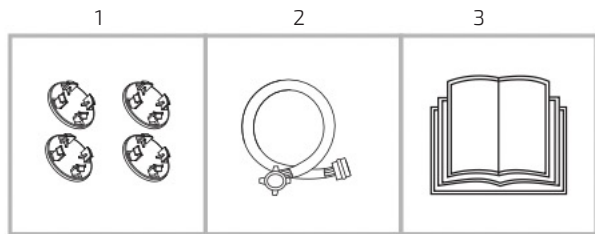

Fig./Img./Abb./Afb./ Rys./Obr. 2

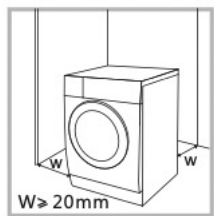

Fig./Img./Abb./Afb./ Rys./Obr. 3

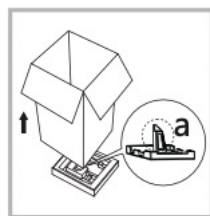

Fig./Img./Abb./Afb./ Rys./Obr. 4

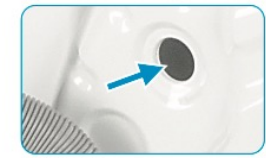

Fig./Img./Abb./Afb./ Rys./Obr. 5

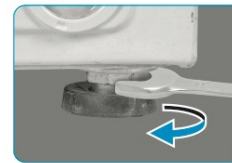

Fig./Img./Abb./
Afb./ Rys./Obr. 6



Fig./Img./Abb./
Afb./ Rys./Obr. 7



Fig./Img./Abb./
Afb./ Rys./Obr. 8

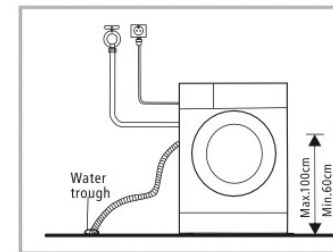

Fig./Img./Abb./Afb./ Rys./Obr. 9

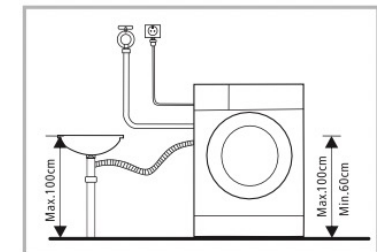

Fig./Img./Abb./Afb./ Rys./Obr. 10

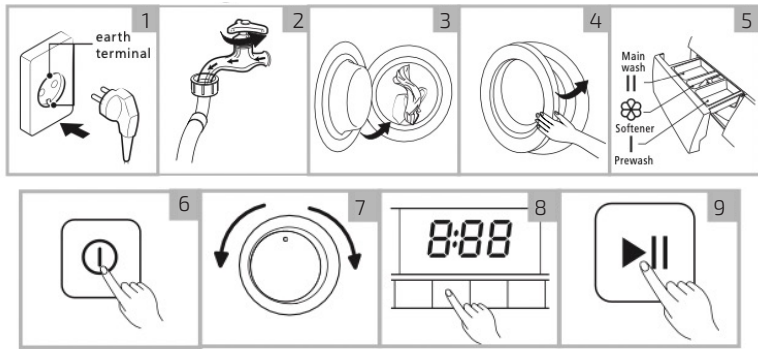

Fig./Img./Abb./Afb./ Rys./Obr. 11

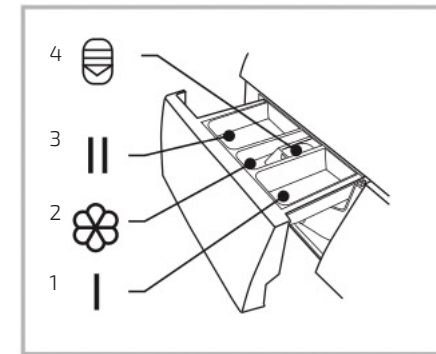

Fig./Img./Abb./Afb./ Rys./Obr. 18

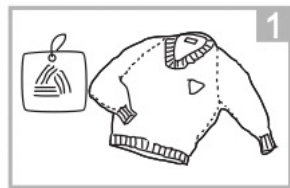

Fig./Img./Abb./Afb./ Rys./Obr. 12

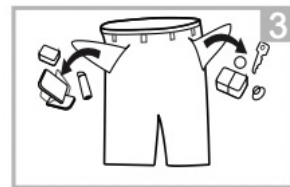

Fig./Img./Abb./Afb./ Rys./Obr. 13

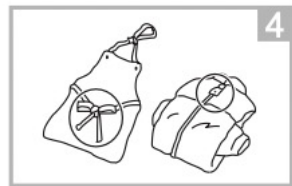

Fig./Img./Abb./Afb./ Rys./Obr. 14

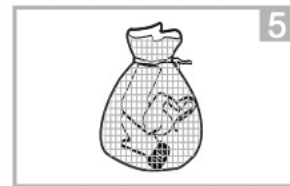

Fig./Img./Abb./Afb./ Rys./Obr. 15

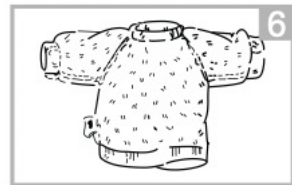

Fig./Img./Abb./Afb./ Rys./Obr. 16

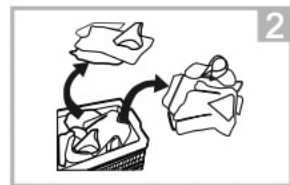

Fig./Img./Abb./Afb./ Rys./Obr. 17

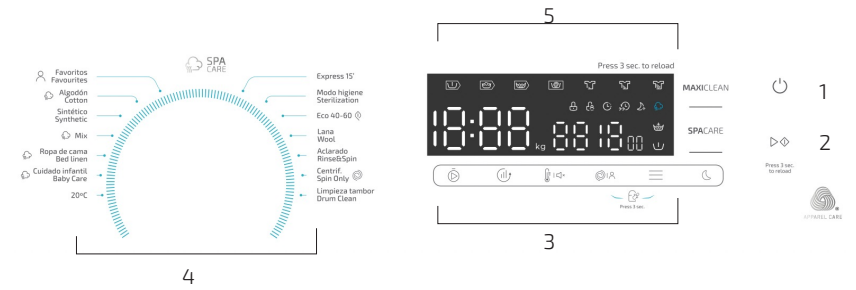

Fig./Img./Abb./Afb./ Rys./Obr. 19

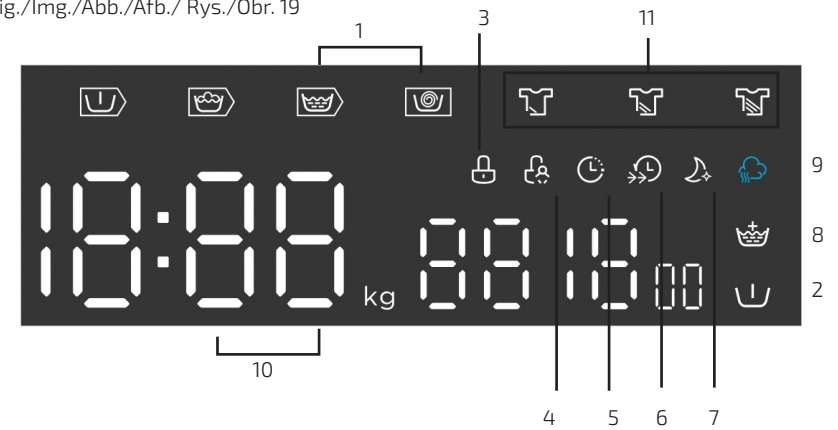

Fig./Img./Abb./Afb./ Rys./Obr. 20

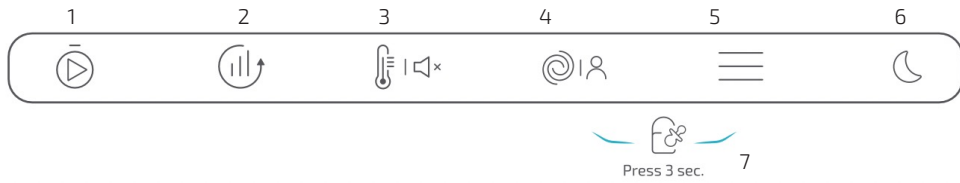

Fig./Img./Abb./Afb./ Rys./Obr. 21

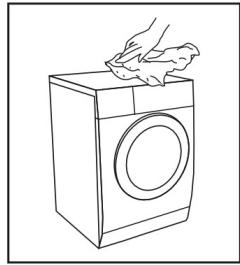

Fig./Img./Abb./Afb./ Rys./Obr. 22

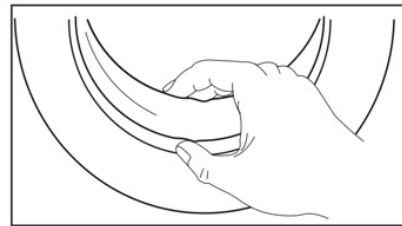

Fig./Img./Abb./Afb./ Rys./Obr. 23

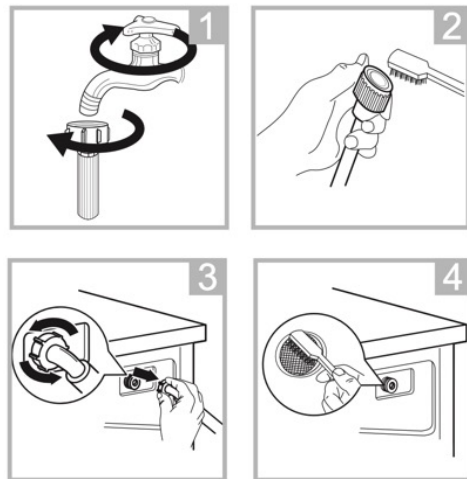

Fig./Img./Abb./Afb./ Rys./Obr. 24

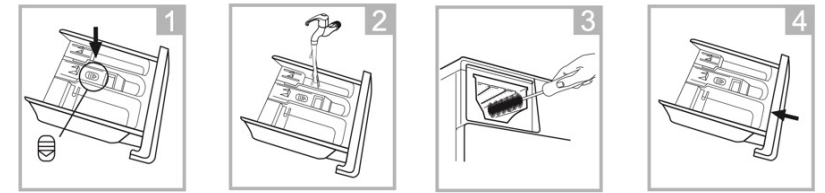

Fig./Img./Abb./Afb./ Rys./Obr. 25

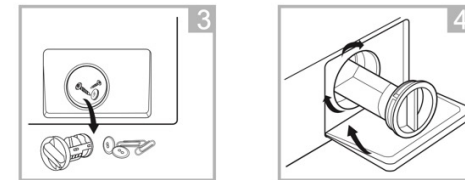
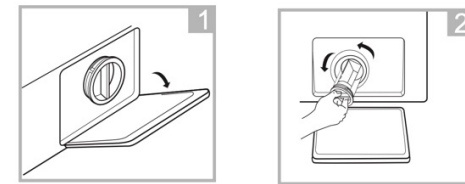

Fig./Img./Abb./Afb./ Rys./Obr. 26

www.cecotec.es

Cecotec Innovaciones S. L.
Av. Reyes Católicos, 60, 46910,
Alfajar (Valencia) SPAIN

EA01230613