

bolero

DRESSCODE DRY 9500 ION

Secadora /Dryer

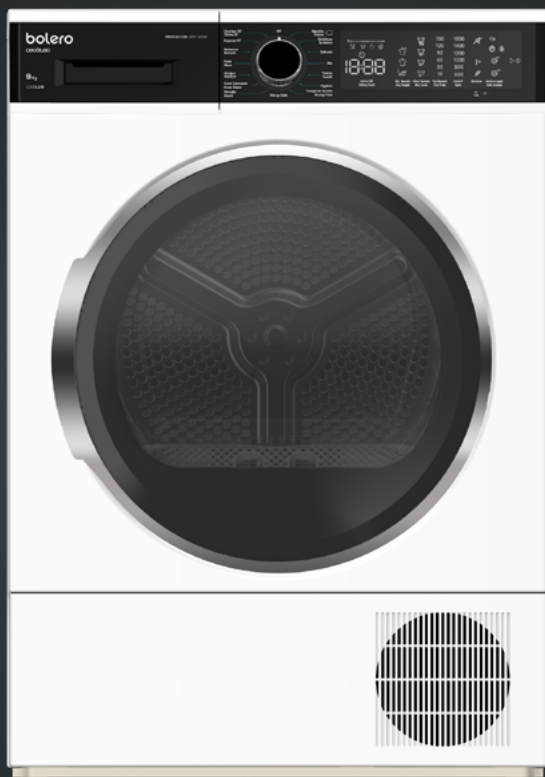

cecotec

Manual de instrucciones
Instruction manual
Manuel d'instructions
Bedienungsanleitung
Manuale di istruzioni
Manual de instruções
Handleiding
Instrukcja obsługi
Návod k použití

Instrucciones de seguridad	4
Safety instructions	15
Instructions de sécurité	25
Sicherheitshinweise	36
Istruzioni di sicurezza	48
Instruções de segurança	59
Veiligheidsvoorschriften	70
Instrukcje bezpieczeństwa	81
Bezpečnostní pokyny	92

ÍNDICE

1. Piezas y componentes	101
2. Antes de usar	101
3. Instalación	101
4. Preparación de las prendas	103
5. Funcionamiento	105
6. Limpieza y mantenimiento	116
7. Resolución de problemas	118
8. Especificaciones técnicas	122
9. Protección medioambiental e información de embalaje	123
10. Descripción de la etiqueta energética y ahorro de energía	124
11. Reciclaje de aparatos eléctricos y electrónicos	124
12. Garantía y SAT	124
13. Copyright	125

INDEX

1. Parts and components	126
2. Before use	126
3. Installation	126
4. Laundry preparation	128
5. Operation	130
6. Cleaning and maintenance	140
7. Troubleshooting	141
8. Technical specifications	145
9. Environmental protection and packaging information	146
10. Description of the energy label and energy saving	147
11. Disposal of old electrical appliances	147
12. Technical support and warranty	147
13. Copyright	147

SOMMAIRE

1. Pièces et composants	148
2. Avant utilisation	148
3. Installation	148
4. Préparation du linge	150
5. Fonctionnement	152
6. Nettoyage et entretien	164
7. Résolution de problèmes	166
8. Spécifications techniques	170
9. Informations sur la protection de l'environnement et l'emballage	171
10. Description de l'étiquette énergétique et économie d'énergie	172
11. Recyclage des équipements électriques et électroniques	172
12. Garantie et SAV	172
13. Copyright	173

INHALT

1. Teile und Komponenten	174
2. Vor dem Gebrauch	174
3. Installation	174
4. Vorbereitung der Kleidungsstücke	176
5. Bedienung	178
6. Reinigung und Wartung	190
7. Problembehebung	192
8. Technische Spezifikationen	196
9. Informationen zum Umweltschutz und der Verpackung	197
10. Beschreibung des Energieetiketts und der Energieeinsparungen	198
11. Recycling von Elektro- und Elektronikgeräten	198
12. Garantie und Kundendienst	199
13. Copyright	199

INDICE

1. Parti e componenti	200
2. Prima dell'uso	200
3. Installazione	200
4. Preparazione dei capi	202
5. Funzionamento	204
6. Pulizia e manutenzione	216
7. Risoluzione dei problemi	218
8. Specifiche tecniche	222

9. Protezione dell'ambiente e informazioni sull'imballaggio	223
10. Descrizione dell'etichetta energetica e del risparmio energetico	224
11. Riciclaggio di apparecchiature elettriche ed elettroniche	224
12. Garanzia e supporto tecnico	225
13. Copyright	225

ÍNDICE

1. Peças e componentes	226
2. Antes de usar	226
3. Instalação	226
4. Preparação de peças de vestuário	228
5. Funcionamento	230
6. Limpeza e manutenção	242
7. Resolução de problemas	244
8. Especificações técnicas	248
9. Protecção ambiental e informação sobre embalagens	249
10. Descrição do rótulo energético e das economias de energia	249
11. Reciclagem de aparelhos eléctricos e electrónicos	250
12. Garantia e SAT	250
13. Copyright	250

INHOUD







1. Onderdelen en componenten	251
2. Voor u het toestel gebruikt	251
3. Installatie	251
4. Voorbereiding van kledingstukken	253
5. Werking	255
6. Schoonmaak en onderhoud	266
7. Probleemoplossing	268
8. Technische specificaties	272
9. Informatie over milieubescherming en verpakking	273
10. Beschrijving van het energielabel en de energiebesparing	273
11. Recycling van elektrische en elektronische apparatuur	274
12. Garantie en technische ondersteuning	274
13. Copyright	274

SPIS TREŚCI

1. Części i komponenty	275
2. Przed użyciem	275
3. Instalacja	275
4. Przygotowanie odzieży	277
5. Funkcjonowanie	279
6. Czyszczenie i konserwacja	290
7. Rozwiązywanie problemów	292
8. Dane techniczne	296
9. Ochrona środowiska i informacje o opakowaniach	297
10. Opis etykiety energetycznej i oszczędności energii	297
11. Recykling urządzeń elektrycznych i elektronicznych	298
12. Gwarancja i Serwis techniczny	298
13. Copyright	298

OBSAH

1. Části a složení	299
2. Před použitím	299
3. Instalace	299
4. Příprava oděvů	301
5. Fungování	303
6. Čištění a údržba	314
7. Řešení problémů	315
8. Technické specifikace	319
9. Informace o ochraně životního prostředí a balení	320
10. Popis energetického štítku a úspory energie	321
11. Recyklace elektrických a elektronických zařízení	321
12. Záruka a technický servis	321
13. Copyright	322

Icono	Tipo	Significado
	ADVERTENCIA	Riesgo de lesión grave o muerte
	RIESGO DE DESCARGA ELÉCTRICA	Voltaje peligroso
	INCENDIO	Advertencia; riesgo de incendio/materiales inflamables
	ATENCIÓN	Riesgo de lesiones o daños materiales
	IMPORTANTE/NOTA	Información sobre el correcto funcionamiento del sistema
	Lea las instrucciones	
	Superficie caliente	

INSTRUCCIONES DE SEGURIDAD

- Este manual de usuario contiene información de seguridad e instrucciones importantes relacionadas con el uso y mantenimiento del aparato. Tome el tiempo que necesite para leer este manual de usuario antes de usar el aparato y guárdelo por si tuviese que consultarlo más adelante o para consultas de nuevos usuarios.
- Cada secadora ha sido comprobada mediante un control de calidad antes de su comercialización, garantizando sus condiciones de uso.
- Las advertencias incluidas en el manual no cubren todos los posibles riesgos que se pueden presentar. Se debe tener precaución y cuidado durante la instalación, mantenimiento y manejo de la secadora.



- Cumpla en todo momento con los consejos y advertencias incluidos en este manual.
- Los niños menores de 3 años deben mantenerse alejados a menos que se encuentren bajo supervisión.
- Esta secadora está indicada solo para uso doméstico de interior. En caso de darle un uso comercial, se invalidará la garantía.
- No instale ni almacene esta secadora a la intemperie.
- Utilice este producto solo para prendas en cuya etiqueta se indique que son aptas para secado en secadora.
- Cecotec no se hace responsable de los daños causados de un uso o transporte inapropiados.
- No permita que los revestimientos de suelo obstruyan las aperturas de ventilación.
- La instalación y la reparación del aparato deben ser realizadas únicamente por Cecotec o por un agente reparador autorizado.
- Cecotec no se hace responsable de los daños causados por reparaciones de personal no autorizado.
-  **ADVERTENCIA:** Nunca rocíe o vierta agua dentro de la secadora para limpiarla. Existe riesgo de descarga eléctrica.
- Deje al menos 3 cm de espacio entre los paneles laterales y trasero del producto y sobre el mismo en caso de que coloque el aparato bajo una encimera.
- En caso de ser necesario el montaje / desmontaje de la instalación bajo una encimera, este debe ser realizado por un técnico de servicio autorizado.
- Antes de la instalación, compruebe que el producto no tenga daños visibles. Nunca instale ni ponga en funcionamiento un producto dañado.
- No deje que ningún animal se acerque a la secadora.

- Los suavizantes para la ropa, o productos similares, deben usarse según las instrucciones del fabricante.
- Retire todos los objetos de los bolsillos: mecheros, cerillas, etc.
- El aparato no debe instalarse tras una puerta que se pueda cerrar con llave, una puerta corredera ni una puerta con bisagra en el lado opuesto a la puerta de la secadora, de tal modo que pueda impedir la apertura total de la misma.
-  **ADVERTENCIA:** En la carcasa del aparato o en la estructura incorporada, mantenga las aberturas de ventilación libres de obstrucciones.
- Antes de contactar con el proveedor de servicios local autorizado para la instalación de la secadora, compruebe la información del manual de usuario para asegurarse de que la instalación eléctrica y la toma de agua estén disponibles. Si no lo están, puede llamar a un electricista cualificado y a un fontanero para que realicen los ajustes necesarios.
- La preparación del lugar donde irá instalada la secadora es responsabilidad del cliente, así como la instalación eléctrica y de aguas residuales. Antes de la instalación, compruebe que la secadora no tiene ningún daño. Si está dañada, no la instale. Los productos dañados podrían poner en peligro su salud.
- Instale la secadora sobre una superficie lisa y estable.
- Ponga en marcha la secadora en un entorno libre de polvo con buena ventilación de aire.
- No debe reducir el espacio entre la secadora y el suelo con objetos como alfombras, maderas o tapetes.
- No bloquee las rejillas de ventilación situadas en el zócalo de la secadora.
- Una vez instalada la secadora, las conexiones deben permanecer intactas. Al instalar la secadora, asegúrese de

que la superficie trasera no quede apoyada sobre algo (un grifo, un enchufe, etc.).

- La temperatura de funcionamiento de la secadora va de +5 °C a +35 °C. Cuando trabaja fuera de este rango de temperatura, el funcionamiento se puede ver afectado negativamente y se puede averiar el producto.
- Tenga cuidado al transportar el producto ya que es muy pesado. Use siempre guantes de seguridad.
- Instale siempre el producto contra una pared.
- La parte trasera del producto debe instalarse contra una pared.
- Si el producto se coloca sobre una superficie estable, utilice un nivel para comprobar que es totalmente estable. Si no ha quedado lo suficientemente estable, ajuste las patas hasta que quede firme. Repita el mismo proceso cada vez que cambie de lugar el producto.
- No coloque la secadora sobre el cable de alimentación
- Utilice las mangueras suministradas, no reutilice mangueras viejas.
- No haga un mal uso, no se ponga de pie, no se siente ni coloque peso sobre la puerta de la secadora.
- No intente abrir la puerta mientras la secadora está en funcionamiento, no deje la puerta abierta, podría causar accidentes.
- No fuerce los controles.
- La secadora debe usarse únicamente para su fin previsto, descrito en el presente manual.
- No utilice la secadora si faltan partes o si tiene partes rotas o si se ha retirado alguna protección o panel.
- Este apartado contiene instrucciones de seguridad que le ayudarán a protegerse contra el riesgo de sufrir lesiones personales o daños a la propiedad. No seguir estas instrucciones invalidará la garantía.

- Lea atentamente estas instrucciones antes de instalar o utilizar su secadora, ya que contienen información importante que le ayudará a conseguir el mejor rendimiento de su equipo.
- Es su responsabilidad asegurarse de que todos los usuarios estén informados acerca de las precauciones mencionadas en este manual.
- El aparato no debe alimentarse mediante un dispositivo de conmutación externo, como un temporizador. Tampoco debe conectarse a un circuito que se encienda y apague regularmente mediante algún tipo de accionamiento.
- No toque el enchufe de alimentación con las manos mojadas. Tire siempre del enchufe para desconectar el producto, de lo contrario correrá el riesgo de sufrir una descarga eléctrica.
- Conecte la secadora a un enchufe conectado a tierra con protección por fusible. La conexión a tierra debe ser realizada por un electricista cualificado. Cecotec no se hace responsable de los daños o pérdidas resultantes del uso de la secadora sin conexión a tierra, tal y como lo exige la normativa local.
- El voltaje y la protección de fusible admitida están indicados en la etiqueta de tipo. (Para la etiqueta de tipo, véase Información general).
- Los valores de tensión y frecuencia indicados en la etiqueta de tipo deben ser iguales a los de su hogar.
- Desenchufe la secadora si no la va a usar durante un periodo de tiempo considerable y durante las tareas de instalación, mantenimiento, limpieza y reparación. De lo contrario, podría dañarse la secadora.
- El enchufe debe quedar accesible en todo momento tras la instalación.

- Por seguridad, se recomienda desconectar el enchufe una vez haya finalizado el programa.
- Inspeccione el cable de alimentación regularmente en busca de daños.
-  Un cable de alimentación/enchufe dañado puede provocar un incendio o una descarga eléctrica. Cuando está dañado, debe ser reemplazado. Esto solo debe ser realizado por personal cualificado, Cecotec o su servicio posventa, con el fin de evitar un peligro.
-  Para prevenir el riesgo de incendio o de descarga eléctrica, no utilice alargadores, regletas ni adaptadores para conectar la secadora a la red eléctrica.

Seguridad de los niños

- Este aparato lo pueden usar niños de al menos 8 años de edad y personas con capacidades físicas, sensoriales o mentales reducidas o con falta de experiencia y conocimientos siempre que hayan recibido la supervisión o instrucciones necesarias con respecto al uso seguro del aparato y comprendan los riesgos asociados. Los niños no deben jugar con el aparato. Ningún niño debe realizar la limpieza ni el mantenimiento de usuario de este aparato sin supervisión.
- No deje que haya niños desatendidos cerca de la máquina.
- Los niños podrían quedarse atrapados en el interior del aparato, lo que podría producirles la muerte.
- No deje que los niños toquen la máquina mientras esta esté funcionando. La superficie se calienta extremadamente y podría producir daños en la piel.
- Mantenga el material de embalaje fuera del alcance de los niños.

- Si se ingiere detergente o materiales de limpieza o estos entran en contacto con la piel o los ojos, podría producirse envenenamiento e irritación.
- Mantenga los materiales de limpieza fuera del alcance de los niños. Los productos eléctricos son peligrosos para los niños.
- Mantenga a los niños alejados de la máquina mientras esté funcionando.
- Para prevenir que los niños puedan interrumpir el ciclo de secado puede activar el bloqueo para niños para evitar cualquier cambio en el programa que se esté realizando.
- No permita que los niños se sienten o se suban encima o dentro del producto.

Seguridad del producto

 Debido al riesgo de incendio, NUNCA deben introducirse en la secadora las siguientes prendas:

- No introduzca prendas sin lavar en la secadora.
- Las prendas que se hayan manchado con sustancias, como aceite de cocina, acetona, alcohol, petróleo, queroseno, quitamanchas, aguarrás, ceras o quitaceras, deben lavarse con agua caliente y una cantidad extra de detergente antes de secarse en la secadora.
- Trapos de limpieza y tapetes que tengan residuos de productos de limpieza inflamables, acetona, gases, petróleo, quitamanchas, aguarrás, ceras, quitaceras o químicos.
- Prendas con restos de laca, quitaesmalte y sustancias parecidas.
- Prendas que se hayan utilizado para limpiar con productos químicos industriales (como en la limpieza química).
- Prendas que contengan partes o accesorios con algún tipo de espuma, esponja, caucho o similares al caucho, como

pueden ser esponjas de espuma de látex, gorros de ducha, tejidos impermeables, ropa hecha a medida y almohadas de espuma.

- Prendas con relleno o partes dañadas (almohadas o chaquetas). La espuma que sobresale de estas prendas podría provocar un incendio durante el proceso de secado.
- Usar la secadora en entornos que contengan polvo de harina o de carbón podría causar una explosión.

 **ATENCIÓN:** No se debe introducir en la secadora ropa interior que tenga refuerzos metálicos. Podría dañarse la secadora si los refuerzos metálicos se desprenden o se pierden durante el secado.

INCENDIO: R290

 ¡Peligro de incendio y daños! Este producto contiene gas R290 no dañino para el medio ambiente pero inflamable. Mantenga las llamas abiertas y las fuentes de fuego alejadas del producto.

Uso correcto

 **ATENCIÓN:** Nunca pare la secadora antes de que finalice el ciclo de secado a no ser que se saquen y extiendan rápidamente todas las prendas para que se disipe el calor.

 **ATENCIÓN:** Asegúrese de que ningún animal entre en la secadora. Compruebe el interior de la secadora antes de usarla.

 **ATENCIÓN:** Puede producirse el sobrecalentamiento de la ropa dentro de la secadora si cancela el programa o en caso de que ocurra algún fallo eléctrico durante el funcionamiento de la misma. Esta concentración de calor puede causar combustión, así que asegúrese de activar el programa de ventilación para enfriarla o retire rápidamente la colada de la secadora para tenderla y disipar el calor.

- Utilice la secadora solo para uso doméstico y para secar tejidos en cuya etiqueta se indique que son aptos para la secadora. Se prohíbe cualquier otro uso distinto a aquel para el que ha sido concebida.
- En caso de darle un uso comercial, se invalidará la garantía.
- Este aparato está diseñado para ser usado únicamente dentro de una vivienda, y debe colocarse sobre una superficie lisa y estable.
- No se apoye ni se sienta sobre la puerta de la secadora. La secadora podría volcarse.
- Para mantener una temperatura que no dañe la colada (ej. para evitar que la colada salga ardiendo), después del proceso de secado se inicia un proceso de refrigeración. El programa acaba después del mismo. Retire siempre la colada de inmediato al final del programa.

 **ATENCIÓN:** No utilice nunca la secadora sin el filtro de pelusas o con un filtro de pelusas dañado.

- Deben limpiarse los filtros de pelusas después de cada uso tal como se indica en el apartado "Limpieza del filtro de pelusas".
- Los filtros de pelusas deben secarse después de cada limpieza con agua. Los filtros mojados pueden causar una avería durante el proceso de secado.
- No debe permitir que se acumulen pelusas alrededor de la secadora (no aplicable a aquellos aparatos para la ventilación exterior del edificio).

 **IMPORTANTE:** No se debe reducir el espacio existente entre la secadora y el suelo con objetos como alfombras, maderas o paneles, de lo contrario no se podrá asegurar la suficiente entrada de aire en el aparato.

No instale la secadora en habitaciones donde exista riesgo de congelación. Las temperaturas de congelación afectan negativamente al rendimiento de la secadora. El agua

condensada que se congela en la bomba y en la manguera puede causar daños.

 **ATENCIÓN:** No se puede instalar una lavadora encima de la secadora. Preste atención a las siguientes advertencias para colocar la secadora encima de una lavadora.

 **ATENCIÓN:** La secadora solo puede colocarse en lavadoras que tengan una capacidad igual o superior.

Para usar la secadora encima de una lavadora, se debe colocar un elemento de fijación entre ambos productos. El elemento de fijación deberá ser colocado por un proveedor de servicios autorizado.

Cuando la secadora se coloque sobre una lavadora, el peso total de los dos productos podrá alcanzar casi los 150 kilos (cargados). Coloque los productos sobre un suelo firme con capacidad de carga.

Tabla para la correcta instalación de lavadoras y secadoras					
Secadora (Profundidad)	Lavadora				
	37-41 cm	42-45 cm	46-49 cm	50-56 cm	57-63 cm
52,5 cm	x	✓	✓	✓	✓
56 cm	X	x	✓	✓	✓
61 cm	x	x	x	✓	✓
64 cm	x	x	x	x	✓







(Para una información más completa, véase "8. Especificaciones técnicas")

- Para colocar la secadora encima de la lavadora es necesario utilizar un kit de apilamiento especial como

accesorio opcional. Póngase en contacto con el Servicio de Atención al Cliente de Cecotec para adquirirlo. Las instrucciones de montaje vienen con el kit de apilamiento.

Declaración de conformidad de la CE

- Declaramos que nuestros productos cumplen con las directivas, decisiones y normativas europeas pertinentes y con los requisitos enumerados en los estándares mencionados

Icon	Type	Meaning
	WARNING	Risk of serious injury or death
	RISK OF ELECTRIC SHOCK	Dangerous voltage
	FIRE	Warning: Risk of fire/flammable materials
	ATTENTION	Risk of injury or damage to property
	IMPORTANT/NOTE	Information on the correct operation of the system
	Read the instructions	
	Hot surface	

SAFETY INSTRUCTIONS

- This user manual contains information on safety and important instructions related to the use and maintenance of the device. Take all the time you need to read this user manual before using the device and keep it in case you need to check it in the future or for new users.
- Each dryer has been tested by a quality control before commercialisation, guaranteeing its conditions of use.
- The warnings contained in the manual do not cover all possible risks that may occur. Caution and care must be exercised during installation, maintenance and operation of the dryer.
- Comply at all times with the advice and warnings contained in this manual.

- Children under 3 years old must stay away, unless they are supervised.
- This dryer is suitable for indoor domestic use only. In case of commercial use, the warranty will be void.
- Do not install nor store the dryer outdoors.
- Use this product only for clothes whose care label specifies they are suitable for dryer.
- Cecotec is not responsible for damage caused by incorrect transport or use.
- Do not allow floor coverings to obstruct ventilation openings.
- Installation and repair of the appliance must only be carried out by Cecotec or an authorised repair agent.
- Cecotec is not liable for damage caused by repairs by unauthorised personnel.

 **WARNING:** Never spray or pour water inside the dryer to clean it. There is a risk of electric shock.



- Leave at least 3 cm of space between the side and rear panels of the product and above the product if the appliance is placed under a worktop.
- If assembly/disassembly of the installation under a worktop is necessary, this must be carried out by an authorised service technician.
- Before installation, check the product for visible damage. Never install nor operate a damaged product.
- Do not let any animal near the dryer.
- Fabric softeners or similar products should be used according to the manufacturer instructions.
- Remove all the objects from the pockets: lighters, matches, etc.
- The appliance should not be installed behind a lockable door, a sliding door or a hinged door on the opposite side of

the dryer door in such a way as to prevent the dryer door from being fully opened.

 **WARNING:** Keep the ventilation openings in the housing of the appliance or in the built-in structure free of obstructions.

- Before contacting the local authorised service provider for the installation of the dryer, check the information in the user manual to make sure that the electrical installation and water connection are available. If they are not, you can call a qualified electrician and plumber to make the necessary adjustments.
- The preparation of the dryer location is the responsibility of the customer, as well as the electrical and sewage installation. Before installation, check the dryer for any damage. If it is damaged, do not install it. Damaged products may be a risk for your health.
- Install the dryer on a flat and stable surface.
- Run the dryer in an environment free from dust with good air ventilation.
- You should not reduce the space between the dryer and the floor with objects like carpets, wood or cloths.
- Do not block the ventilation grids on the base of the dryer.
- Once the dryer is installed, the connections must remain intact. When installing the dryer, make sure that the rear surface is not resting on something (a tap, a socket, etc.).
- The operating temperature of the dryer ranges from 5°C to 35°C. When operating at temperatures outside this range, the operation may be adversely affected and the product may be damaged.
- Be careful when transporting the product, as it is really heavy. Always wear safety gloves.
- Always install the product against a wall.

- The rear part of the product must be installed against a wall.
- If the product is placed on a stable surface, use a spirit level to check it is completely stable. If it is not stable enough, adjust the feet until it is firm. Repeat the same process every time you relocate the product.
- Do not place the dryer on the power cord.
- Use the provided hoses, do not reuse old hoses.
- Do not misuse it, do not stand, sit or place any heavy object on the door of the dryer.
- Do not try to open the door while the dryer is in operation, do not leave the door open, as it may cause accidents.
- Do not force the controls.
- The dryer must only be used for its intended purpose as described in this manual.
- Do not use the tumble dryer if any parts are missing or broken or if any protections or panel have been removed.
- This section contains safety instructions to help protect you against the risk of personal injury or property damage. Failure to follow these instructions will invalidate the guarantee.
- Read these instructions carefully before assembling or using the dishwasher, as they contain important information that will help you get the best out of your equipment.
- It is your responsibility to make sure every user is informed about the warnings and precautions stated in this instruction manual.
- The appliance should not be powered by an external switching device, such as a timer. It should not be connected to a circuit that is regularly switched on and off by some kind of drive.

- Do not touch the plug with your hands wet. Always pull the plug to disconnect the product, otherwise you may suffer an electric shock.
- Connect the dryer to a grounded, fuse-protected outlet. The installation of an earthed socket must be carried out by a qualified electrician. Cecotec is not responsible for any damage or loss resulting from the use of the dryer without grounding as required by local regulations.
- The voltage and admitted fuse protection are indicated on the type label. (For the type label, see General information).
- The voltage and frequency values indicated on the type label must be the same as those in your house.
- Unplug the dryer if it will not be used for a considerable period of time and during installation, maintenance, cleaning and repair work. Otherwise, it could damage the dryer.
- The socket must be accessible at all times after the installation.
- For safety reasons, it is recommended to disconnect the plug after the programme has finished.
- Check the power cord regularly for visible damage.
-  A damaged cord/plug may cause a fire or electric shock. When damaged, they must be replaced. This should only be carried out by qualified personnel, Cecotec or the after-sales service, in order to avoid danger.
-  To prevent any risk of fire or electric shock, do not use extension cords, power strips or adapters to connect the dryer to the mains.

Children safety

- This appliance can be used by children aged 8 and above, and persons with reduced physical, sensory or mental

capabilities or lack of experience and knowledge, as long as they have been given supervision or instruction concerning the use of the appliance in a safe way and understand the hazards involved. Children should not play with the appliance. Cleaning and user maintenance of this appliance should not be carried out by children without supervision.

- Do not let unattended children come near the machine.
- Children could get trapped inside the device, which could lead to death.
- Do not allow children to touch the machine while it is running. The surface becomes extremely hot and could cause damage in the skin.
- Keep the packaging material out of the reach of children.
- If detergent or cleaning materials are swallowed or come into contact with your skin or eyes, poisoning and irritation may occur.
- Keep the cleaning material out of the reach of children. Electric products are dangerous for children.
- Keep children away from the machine while in use.
- To prevent children from interrupting the drying cycle, you can activate the child lock to prevent any changes to the programme in progress.
- Do not allow children to seat or climb on or inside the product.

Product safety

 Due to the risk of fire, NEVER introduce in the dryer the following garments:

- Do not introduce unwashed clothes in the dryer.
- Garments that have been stained with substances such as cooking oil, acetone, alcohol, petrol, paraffin, stain removers, turpentine, waxes or wax removers should be

washed with hot water and an extra amount of detergent before drying in the dryer.

- Cleaning cloths and tablecloths that have residues of flammable cleaning products, acetone, gases, petroleum, stain removers, turpentine, waxes, wax removers or chemicals.
- Garments with traces of hairspray, nail polish remover and similar substances.
- Garments that have been used for cleaning with industrial chemicals (as in chemical cleaning).
- Garments containing parts or accessories with any type of foam, sponge, rubber or rubber-like material, such as latex foam sponges, shower caps, waterproof fabrics, custom-made clothing and foam pillows.
- Garments with padding or damaged parts (pillows or jackets). Foam released from these garments could cause a fire during the drying process.
- Using the dryer in environments containing flour or coal dust may cause an explosion.

 **ATTENTION:** Underwear with metal reinforcements should not be put in the dryer. Damage to the dryer may occur if the metal reinforcements become detached or lost during drying.

FIRE: R290

 Risk of fire and damage! This product contains environmentally safe but flammable R290 gas. Keep open flames and sources of fire away from the product.

Correct use

 **ATTENTION:** Never stop the dryer before the end of the drying cycle unless all items are quickly removed and spread out to dissipate the heat.

 **ATTENTION:** Make sure that no animals enter the dryer. Check the interior of the dryer before use.

 **ATTENTION:** Overheating of the laundry inside the dryer may occur if you cancel the programme or in case of an electrical failure during the operation of the dryer. This concentration of heat can cause combustion, so be sure to activate the ventilation programme to cool it down or quickly remove the laundry from the dryer to hang it out to dissipate the heat.

Use the dryer only for domestic use and for drying fabrics labelled as suitable for drying. Any use other than that for which it is intended is prohibited.

In case of commercial use, the warranty will be void.

This appliance is intended for indoor use only and should be placed on a flat and stable surface.

Do not lean or sit on the dryer door. The dryer could tip over. In order to maintain a temperature that does not damage the laundry (e.g. to prevent the laundry from burning), a cooling process is started after the drying process. The programme ends after it. Always remove the laundry immediately at the end of the programme.

 **ATTENTION:** Never use the dryer without the lint filter or with a damaged lint filter.

You must clean the lint filters after every use as indicated in the 'Lint filter cleaning' section.

The lint filters must be dried every time you clean them with water. Wet filters can cause a malfunction during the drying process.

You should not allow lint to accumulate around the dryer (not applicable to those appliances for outdoor ventilation of the building).

 **IMPORTANT:** You should not reduce the space between the dryer and the floor with objects such as carpets,

wood or panelling, otherwise it will not be possible to ensure sufficient air inlet to the appliance.

Do not install the dryer in rooms with a risk of freezing. Freezing temperatures adversely affect the performance of the dryer. Condensed water freezing in the pump and hose can cause damage.

 **ATTENTION:** You cannot install a washing machine on the dryer. Pay attention to the following warnings to place the dryer on the washing machine.

 **ATTENTION:** The dryer can only be placed on washing machines with the same or higher capacity.

To use the dryer on top of a washing machine, you must place a fixing element between the two products. The fixing element must be placed by an authorised service provider. When the dryer is placed on top of a washing machine, the total weight of the two products can reach almost 150 kg (loaded). Place the products on a stable floor with this load capacity.







Dryer (depth)	Washing machine				
	37-41 cm	42-45 cm	46-49 cm	50-56 cm	57-63 cm
52.5 cm	x	√	√	√	√
56 cm	X	x	√	√	√
61 cm	x	x	x	√	√
64 cm	x	x	x	x	√

(For more complete information, see '8. Technical specifications').

- To place the dryer on top of the washing machine, it is necessary to use a special stacking kit as an optional accessory. Contact the Cecotec Customer Service to purchase one. The assembly instructions are included with the stacking kit.

EC Declaration of Conformity

- We declare that our products comply with the relevant European directives, decisions and regulations and with the requirements listed in the standards mentioned above.

Icône	Type	Signification
	AVERTISSEMENT	Risque de blessure grave ou de mort
	RISQUE DE DÉCHARGE ÉLECTRIQUE	Voltage dangereux
	INCENDIE	Avertissement ; Risque d'incendie / matériaux inflammables
	Attention	Risque de blessures ou de dommages matériels
	IMPORTANT/NOTE	Informations sur le bon fonctionnement du système
	Lisez les instructions	
	Surface chaude	

INSTRUCTIONS DE SÉCURITÉ

- Le présent manuel d'utilisation contient des informations importantes de sécurité et des instructions relatives au fonctionnement et à l'entretien de votre appareil. Veuillez prendre le temps de lire ce manuel avant d'utiliser votre appareil et conservez-le pour de futures références ou pour tout nouvel utilisateur.
- Chaque sèche-linge a été testé par un contrôle de qualité avant d'être commercialisé, garantissant ainsi ses conditions d'utilisation.
- Les avertissements figurant dans ce manuel ne couvrent pas tous les risques possibles qui peuvent survenir. Faites bien attention lors de l'installation, de l'entretien et du fonctionnement du sèche-linge.

- Veuillez respecter à tout moment les conseils et les avertissements de ce manuel.
- Les enfants de moins de 3 ans doivent rester éloignés de l'appareil et être surveillés à tout moment.
- Ce sèche-linge est destiné à un usage domestique intérieur uniquement. La garantie sera annulée en cas d'utilisation commerciale.
- N'installez pas et ne stockez pas ce sèche-linge à l'extérieur.
- N'utilisez ce produit que pour le linge avec une étiquette indiquant qu'il convient au séchage.
- Cecotec ne se fera pas responsable d'aucun dommage provoqué par une utilisation ou un transport inappropriés.
- Ne laissez pas les revêtements de sol obstruer les ouvertures de ventilation.
- L'installation et la réparation de la machine ne doivent être effectuées que par Cecotec ou par un réparateur autorisé.
- Cecotec ne se fera pas responsable des dommages résultant de réparations par du personnel non autorisé.

AVERTISSEMENT : ne vaporisez ou ne versez jamais de l'eau dans ou sur votre sèche-linge pour le nettoyer.

- Dans le cas contraire, vous pourriez vous électrocuter.
- Laissez un espace d'au moins 3 cm entre les panneaux latéraux et arrière de l'appareil et au-dessus si vous souhaitez le placer sous un plan de travail.
- Si le montage/démontage de l'installation sous un plan de travail est nécessaire, il doit être effectué par un technicien autorisé.
- Avant l'installation, vérifiez que le produit ne présente pas de dommages visibles. N'installez ou n'utilisez jamais un produit endommagé.
- Gardez le sèche-linge hors de la portée des animaux de compagnie.

- Les adoucissants ou produits similaires doivent être utilisés conformément aux instructions du fabricant.
- Retirez tous les objets tels que les briquets et allumettes des poches.
- L'appareil ne doit pas être installé derrière une porte verrouillable, une porte coulissante ou une porte à charnière du côté opposé de la porte du sèche-linge de manière qu'elle empêche l'ouverture complète de la porte du sèche-linge.



AVERTISSEMENT : veillez à ce que les ouvertures de ventilation du boîtier de l'appareil ou de la structure intégrée ne soient pas obstruées.

- Avant de contacter le personnel autorisé pour l'installation du sèche-linge, vérifiez les informations du manuel d'instructions pour vous assurer que l'installation électrique et le raccordement à l'eau sont appropriées. Si ce n'est pas le cas, contactez un électricien qualifié et un plombier pour effectuer les ajustements nécessaires.
- Il est de la responsabilité du client de préparer le lieu d'installation du sèche-linge, ainsi que l'installation électrique et l'évacuation des eaux usées. Avant l'installation, vérifiez que le sèche-linge n'est pas endommagé. S'il est endommagé, ne l'installez pas. Les produits endommagés peuvent mettre en danger votre santé.
- Installez le sèche-linge sur une surface stable et plane.
- Démarrez le sèche-linge dans un environnement exempt de poussière et avec une bonne ventilation.
- L'espace entre le sèche-linge et le sol ne doit pas être réduit par des objets tels que des tapis, du bois ou des moquettes.
- Évitez de bloquer les grilles de ventilation qui se trouvent sur le sèche-linge.

- Une fois que le sèche-linge est installé, les raccordements doivent rester stables. Lors de l'installation du sèche-linge, assurez-vous que la surface arrière ne s'appuie sur rien (par ex. robinet, prise de courant, etc).
- La température de fonctionnement du sèche-linge varie entre +5 °C et +35 °C. Si le sèche-linge est utilisé en dehors de cet intervalle de température, son fonctionnement sera affecté négativement et le produit pourrait être endommagé.
- Faites bien attention lorsque vous transportez le produit, car il est lourd. Portez toujours des gants de sécurité.
- Assurez-vous d'installer l'appareil contre un mur.
- La partie arrière du produit doit être placée contre un mur.
- Lorsque l'appareil est placé sur une surface stable, utilisez un niveau à bulle pour vérifier s'il est totalement stable. Si ce n'est pas le cas, réglez les pieds jusqu'à ce qu'il devienne stable. Répétez ce processus chaque fois que vous déplacez l'appareil.
- Ne placez pas le sèche-linge sur le câble d'alimentation.
- Utilisez les tuyaux fournis, ne réutilisez pas les anciens tuyaux.
- Ne faites pas une mauvaise utilisation, ne vous tenez pas debout, ne vous asseyez pas et ne posez pas de poids sur la porte du sèche-linge.
- N'essayez pas d'ouvrir la porte lorsque le sèche-linge est en marche. Ne laissez pas la porte ouverte, cela peut provoquer des accidents.
- Ne forcez pas les boutons.
- Le sèche-linge ne doit être utilisé que pour l'usage auquel il est destiné, tel que décrit dans ce manuel.
- N'utilisez pas le sèche-linge si des pièces manquent ou sont cassées ou si des protections ou des panneaux ont été retirés.

- Cette section contient des consignes de sécurité destinées à vous protéger contre les risques de blessures corporelles ou de dommages matériels. Le non-respect de ces instructions entraînera l'annulation de la garantie.
- Veuillez lire ces instructions avant d'installer ou d'utiliser votre machine, elles contiennent des informations importantes qui vous aideront à obtenir les meilleurs résultats avec votre équipement.
- Veillez à ce que tous les utilisateurs soient informés des précautions mentionnées dans ce manuel.
- L'appareil ne doit pas être alimenté par un dispositif de commutation externe, tel qu'une minuterie. Il ne doit pas non plus être connecté à un circuit régulièrement allumé et éteint par un dispositif.
- Ne touchez pas la fiche si vous avez les mains mouillées. Tirez toujours la fiche pour débrancher l'appareil, sinon vous risqueriez d'être électrocuté(e).
- Branchez le sèche-linge à une prise de terre avec protection par fusible. La mise à la terre doit être effectuée par un électricien qualifié. Cecotec ne se fera pas responsable des dommages ou pertes résultants de l'utilisation du sèche-linge sans prise de terre, comme l'exigent les réglementations locales.
- La tension et la protection admissible par fusible sont indiquées sur la plaque signalétique. (Pour la plaque signalétique, consultez les informations générales).
- Les valeurs de tension et de fréquence indiquées sur la plaque signalétique doivent être les mêmes que celles de votre maison.
- Débranchez le sèche-linge lorsque vous n'allez pas l'utiliser pendant une période prolongée et pendant l'installation, l'entretien, le nettoyage et la réparation. Sinon, il risque d'être endommagé.

- La prise doit rester accessible après l'installation du produit.
- Pour des raisons de sécurité, il est recommandé de débrancher la fiche après la fin du programme.
- Inspectez le câble d'alimentation régulièrement pour rechercher des dommages visibles.

 Un câble/une fiche d'alimentation endommagé(e) peut provoquer un incendie ou une décharge électrique.

Lorsqu'il/elle est endommagé(e), il/elle doit être remplacé(e). Cela ne doit être effectué que par du personnel qualifié, par Cecotec ou par le Service d'Assistance Technique officiel de Cecotec, afin d'éviter tout danger.

 Pour éviter tout risque d'incendie ou de décharge électrique, n'utilisez pas de rallonges, de prises multiples ou d'adaptateurs pour brancher le sèche-linge sur une prise de courant.

Sécurité des enfants

- Cet appareil peut être utilisé par des enfants de 8 ans et plus et par des personnes aux capacités physiques, mentales ou sensorielles réduites, ou sans expérience ni connaissances s'ils sont surveillés et/ou ont reçu les informations nécessaires à l'utilisation correcte de l'appareil et qu'ils ont bien compris les risques qu'il implique. Empêchez les enfants de jouer avec le produit. Le nettoyage et l'entretien de cet appareil ne doivent pas être effectués par des enfants sans surveillance.
- Ne laissez pas les enfants sans surveillance près de la machine.
- Les enfants peuvent rester coincés dans la machine, ce qui pourrait entraîner la mort.
- Ne laissez pas les enfants toucher la machine pendant

qu'elle est en marche. La surface devient extrêmement chaude et peut causer des lésions sur la peau.

- Maintenez le matériel composant l'emballage hors de portée des enfants, cela pourrait être dangereux.
- En cas d'ingestion de lessive ou de produits de nettoyage ou de contact avec la peau ou les yeux, un empoisonnement et une irritation peuvent se produire.
- Maintenez les produits de nettoyage hors de portée des enfants. Les appareils électriques sont dangereux pour les enfants.
- Tenez les enfants éloignés de la machine pendant son fonctionnement.
- Pour éviter que les enfants n'interrompent le cycle de séchage, vous pouvez utiliser la sécurité enfants pour éviter toute modification du programme en cours.
- Ne laissez pas les enfants s'asseoir, grimper sur l'appareil ou entrer dans l'appareil.

Sécurité du produit

 À cause du risque d'incendie, le linge suivant ne doit JAMAIS être mis dans le sèche-linge :

- N'introduisez pas dans le sèche-linge de vêtements non lavés.
- Les vêtements qui ont été tachés par des substances telles que l'huile de cuisson, l'acétone, l'alcool, l'essence, le kérosène, les détachants, la térébenthine, les cires et les détachants de cire doivent être lavés à l'eau chaude avec une quantité supplémentaire de lessive avant d'être séchés dans le sèche-linge.
- Les chiffons de nettoyage et nappes ou tapis qui présentent des résidus de produits de nettoyage inflammables ou d'acétone, de gaz, d'essence, de détachant, de térébenthine,

de bougie, de cire, de détachant de cire ou de produits chimiques.

- Le linge contenant des résidus de laque pour cheveux, de dissolvant pour vernis à ongles et des substances similaires.
- Le linge sur lequel des produits chimiques industriels ont été utilisés pour le nettoyage (comme le nettoyage chimique).
- Le linge avec tout type de mousse, d'éponge, de caoutchouc ou de pièces ou d'accessoires en caoutchouc, tels que les éponges en mousse de latex, les bonnets de douche, les tissus imperméables, les vêtements sur mesure et les oreillers en mousse.
- Les vêtements rembourrés ou endommagés (oreillers ou vestes). La mousse dans ces vêtements peut s'enflammer pendant le processus de séchage et provoquer un incendie.
- L'utilisation du sèche-linge dans un environnement contenant de la poussière de farine ou de charbon peut provoquer une explosion.

 **ATTENTION** : les sous-vêtements contenant des armatures métalliques ne doivent pas être mis dans le sèche-linge. Le sèche-linge peut être endommagé si les armatures métalliques se détachent ou se perdent pendant le séchage.

 **INCENDIE** : R-290
Risque d'incendie et de dommages ! Ce produit contient du gaz R290 respectueux de l'environnement mais inflammable. Maintenez toujours le produit éloigné des flammes nues et des sources de feu.

Utilisation correcte

 **ATTENTION** : n'arrêtez jamais le sèche-linge avant la fin du cycle de séchage, à moins que tous les articles ne soient rapidement retirés et répartis pour dissiper la chaleur.

 **ATTENTION** : assurez-vous que les animaux de compagnie n'entrent pas dans le sèche-linge. Vérifiez l'intérieur du sèche-linge avant de l'utiliser.

 **ATTENTION** : la surchauffe des vêtements à l'intérieur du sèche-linge peut se produire si vous annulez le programme ou lorsqu'une panne de courant survient pendant que la machine est en marche. Cette concentration de chaleur peut provoquer une combustion. Veillez donc à activer le programme de ventilation pour le refroidir ou retirer rapidement tout le linge du sèche-linge pour l'étendre et dissiper la chaleur.

- N'utilisez le sèche-linge que pour une utilisation domestique et pour sécher les tissus avec une étiquette indiquant qu'ils conviennent au séchage. Toute utilisation autre que celle à laquelle l'appareil est destiné est interdite.
- La garantie sera annulée en cas d'utilisation commerciale.
- Cet appareil n'est destiné qu'à un usage domestique et intérieur et doit être placé sur une surface lisse et stable.
- Ne vous appuyez pas ou ne vous asseyez pas sur la porte du sèche-linge. Le sèche-linge pourrait se renverser.
- Pour maintenir une température qui n'endommagera pas le linge (par exemple pour éviter que le linge ne prenne feu), après le processus de séchage, un processus de refroidissement commence. Après cela, le programme se termine. À la fin du programme, vous devez toujours retirer le linge rapidement.

-  **ATTENTION** : n'utilisez jamais le sèche-linge sans filtre à peluches ou avec un filtre à peluches endommagé.
- Les filtres à peluches doivent être nettoyés après chaque utilisation comme indiqué dans le paragraphe consacré au Nettoyage du filtre à peluches.
 - Les filtres à peluches doivent être séchés après avoir été nettoyés à l'eau. Les filtres mouillés peuvent provoquer des pannes pendant le processus de séchage.
 - Vous ne devez pas laisser les peluches s'accumuler autour du sèche-linge (non applicable aux appareils destinés à la ventilation extérieure du bâtiment).

 **IMPORTANT** : l'espace entre le sèche-linge et le sol ne doit pas être réduit par des objets tels que tapis, bois ou panneaux, sinon il ne sera pas possible d'assurer une entrée d'air suffisante.

- N'installez pas le sèche-linge dans des pièces où il existe un risque de gel. Les températures très basses affectent le rendement du sèche-linge. L'eau condensée qui gèle dans la pompe et le tuyau peut causer des dommages.

 **ATTENTION** : un lave-linge ne doit pas être placé sur le sèche-linge. Faites attention aux avertissements suivants pour placer le sèche-linge sur un lave-linge.

 **ATTENTION** : le sèche-linge ne peut être placé que sur des lave-linge d'une capacité égale ou supérieure.

- Pour utiliser le sèche-linge sur un lave-linge, vous devez utiliser un élément de fixation entre les deux machines. L'élément de fixation doit être installé par du personnel autorisé.
- Lorsque le sèche-linge est placé sur un lave-linge, le poids total des deux produits peut atteindre 150 kg (lorsqu'ils sont chargés). Placez les produits sur un sol solide pouvant supporter des charges.







Tableau pour l'installation correcte des lave-linge et des sèche-linge					
Sèche-linge (Profondeur)	Lave-linge				
	37-41 cm	42-45 cm	46-49 cm	50-56 cm	57-63 cm
52,5 cm	x	√	√	√	√
56 cm	x	x	√	√	√
61 cm	x	x	x	√	√
64 cm	x	x	x	x	√

(Pour plus d'informations sur la profondeur, veuillez consulter le paragraphe « 8. Spécifications techniques »)

- Pour placer le sèche-linge sur le lave-linge, il est nécessaire d'utiliser un kit de superposition spécial comme accessoire optionnel. Contactez le Service Après-Vente de Cecotec pour l'acheter. Les instructions de montage vous seront données avec le kit de superposition.

Déclaration de conformité CE

- Nous déclarons que nos produits sont conformes aux directives, décisions et règlements européens applicables et aux exigences énumérées dans les normes mentionnées.

Symbol	Typ	Bezeichnung für:
	WARNUNG	Gefährliche bzw. unsichere Praktiken, die zu schweren Verletzungen, Tod und/oder Sachschäden führen können.
	GEFÄHRLICHE/ ELEKTRISCHE SPANNUNG	Gefährliche Spannung
	FEUER	Warnung vor feuergefährlichen Stoffen/ Brandgefahr
	WARNUNG	Warnung vor einer Gefahrenstelle
	WICHTIG/ HINWEIS	Informationen über das ordnungsgemäße Funktionieren des Systems
	Lesen Sie die Anweisungen	
	Heiße Oberfläche	

SICHERHEITSHINWEISE

- Diese Bedienungsanleitung enthält wichtige Sicherheitshinweise und Anweisungen für die Verwendung und Wartung des Geräts. Bitte nehmen Sie sich die Zeit, diese Bedienungsanleitung vor der Benutzung des Geräts zu lesen und bewahren Sie sie zum späteren Nachschlagen oder zum Nachschlagen für neue Benutzer auf.
- Jeder Wäschetrockner wurde vor seiner Markteinführung einer Qualitätskontrolle unterzogen, um seine Gebrauchstauglichkeit zu gewährleisten.
- Die in der Anleitung enthaltenen Warnhinweise decken nicht alle möglichen Risiken ab, die auftreten können.

Bei der Installation, der Wartung und dem Betrieb des Wäschetrockners ist mit Vorsicht und Sorgfalt vorzugehen.

- Beachten Sie stets die in diesem Handbuch enthaltenen Hinweise und Warnungen.
 - Die Reinigung und Wartung dieses Geräts sollten nicht von Kindern ohne Aufsicht durchgeführt werden.
 - Dieser Wäschetrockner ist nur für den Hausgebrauch geeignet. Bei gewerblicher Nutzung erlischt die Garantie.
 - Stellen Sie diesen Wäschetrockner nicht im Freien auf.
 - Verwenden Sie dieses Produkt nur für Kleidungsstücke, die als Wäschetrocknergeeignet gekennzeichnet sind.
 - Cecotec haftet nicht für Schäden, die durch unsachgemäßen Gebrauch oder Transport entstehen.
 - Die Lüftungsöffnungen dürfen nicht durch Bodenbeläge verdeckt werden.
 - Die Installation und Reparatur des Geräts darf nur von Cecotec oder einer autorisierten Reparaturwerkstatt durchgeführt werden.
 - Cecotec haftet nicht für Schäden, die durch Reparaturen durch nicht autorisiertes Personal verursacht werden.
-  **HINWEIS:** Sprühen oder gießen Sie niemals Wasser in das Innere des Wäschetrockners, um ihn zu reinigen. Es besteht die Gefahr eines Stromschlags.
- Lassen Sie mindestens 3 cm Platz zwischen den Seiten und der Rückwand des Geräts und über dem Gerät, wenn es unter einer Arbeitsplatte steht.
 - Wenn eine Montage/Demontage der Anlage unter einer Arbeitsplatte erforderlich ist, muss dies von einem autorisierten Servicetechniker durchgeführt werden.
 - Überprüfen Sie das Produkt vor der Installation auf sichtbare Schäden. Installieren oder betreiben Sie niemals ein beschädigtes Produkt.

- Lassen Sie keine Tiere in die Nähe des Wäschetrockners.
- Weichspüler oder ähnliche Produkte sollten gemäß den Anweisungen des Herstellers verwendet werden.
- Entfernen Sie alle Gegenstände aus den Taschen: Feuerzeuge, Streichhölzer usw.
- Das Gerät darf nicht hinter einer abschließbaren Tür, einer Schiebetür oder einer Flügeltür auf der gegenüberliegenden Seite der Wäschetrocknertür so aufgestellt werden, dass die Wäschetrocknertür nicht vollständig geöffnet werden kann.

! HINWEIS: Halten Sie die Lüftungsöffnungen im Gerätegehäuse oder in der Einbaukonstruktion frei von Hindernissen.

- Bevor Sie sich für die Installation des Wäschetrockners an einen autorisierten Kundendienst wenden, vergewissern Sie sich anhand der Angaben in der Gebrauchsanweisung, dass die Elektroinstallation und der Wasseranschluss vorhanden sind. Ist dies nicht der Fall, können Sie einen qualifizierten Elektriker und Installateur beauftragen, die notwendigen Anpassungen vorzunehmen.
- Ist dies nicht der Fall, können Sie einen qualifizierten Elektriker und Installateur beauftragen, die notwendigen Anpassungen vorzunehmen. Überprüfen Sie den Wäschetrockner vor der Installation auf eventuelle Schäden. Wenn es beschädigt ist, darf es nicht installiert werden. Beschädigte Produkte können Ihre Gesundheit gefährden.
- Stellen Sie den Wäschetrockner auf eine glatte und stabile Oberfläche.
- Betreiben Sie den Wäschetrockner in einer staubfreien Umgebung mit guter Belüftung.
- Der Abstand zwischen dem Wäschetrockner und dem

Boden darf nicht durch Gegenstände wie Teppiche, Holz oder Vorleger verringert werden.

- Blockieren Sie nicht die Ventilationsgitter am Boden des Wäschetrockners.
- Wenn der Wäschetrockner installiert ist, müssen die Anschlüsse intakt bleiben. Achten Sie beim Aufstellen des Wäschetrockners darauf, dass die Rückwand nicht auf einem Gegenstand (Wasserhahn, Steckdose usw.) aufliegt.
- Die Betriebstemperatur des Wäschetrockners reicht von +5 °C bis +35 °C. Bei Betrieb außerhalb dieses Temperaturbereichs kann der Betrieb beeinträchtigt und das Produkt beschädigt werden.
- Seien Sie vorsichtig, wenn Sie das Produkt transportieren, da es sehr schwer ist. Tragen Sie immer Schutzhandschuhe.
- Installieren Sie das Produkt immer an einer Wand.
- Die Rückseite des Geräts muss an einer Wand angebracht werden.
- Wenn das Produkt auf einer stabilen Oberfläche steht, überprüfen Sie mit einer Wasserwaage, ob es vollständig stabil ist. Wenn er nicht stabil genug ist, verstellen Sie die Beine, bis er fest ist. Wiederholen Sie diesen Vorgang jedes Mal, wenn das Produkt bewegt wird.
- Stellen Sie den Wäschetrockner nicht auf das Stromkabel.
- Verwenden Sie die mitgelieferten Schläuche, verwenden Sie keine alten Schläuche wieder.
- Benutzen Sie die Tür des Wäschetrockners nicht falsch, stellen Sie sich nicht darauf, setzen Sie sich nicht darauf und belasten Sie sie nicht.
- Versuchen Sie nicht, die Tür zu öffnen, während der Wäschetrockner in Betrieb ist. lassen Sie die Tür nicht offenstehen, dies kann zu Unfällen führen.
- Erzwingen Sie die Steuerung nicht.

- Der Wäschetrockner darf nur für den in dieser Anleitung beschriebenen Zweck verwendet werden.
- Benutzen Sie den Wäschetrockner nicht, wenn Teile fehlen oder kaputt sind oder wenn Schutzvorrichtungen oder Verkleidungen entfernt wurden.
- Dieser Abschnitt enthält Sicherheitshinweise, die Sie vor der Gefahr von Personen- und Sachschäden schützen sollen. Die Nichtbeachtung dieser Anweisungen führt zum Erlöschen der Garantie.
- Bitte lesen Sie diese Anleitung aufmerksam durch, bevor Sie Ihren Wäschetrockner installieren oder in Betrieb nehmen, denn sie enthält wichtige Informationen, die Ihnen helfen werden, das Gerät optimal zu nutzen.
- Es liegt in Ihrer Verantwortung, sicherzustellen, dass alle Benutzer über die in dieser Bedienungsanleitung erwähnten Vorsichtsmaßnahmen informiert sind.
- Das Gerät darf nicht durch ein externes Schaltgerät, wie z. B. eine Zeitschaltuhr, mit Strom versorgt werden. Es sollte auch nicht an einen Stromkreis angeschlossen werden, der regelmäßig durch irgendeine Art von Antrieb ein- und ausgeschaltet wird.
- Fassen Sie den Netzstecker nicht mit nassen Händen an. Ziehen Sie immer den Netzstecker, um das Gerät vom Netz zu trennen, da sonst die Gefahr eines Stromschlags besteht.
- Schließen Sie den Wäschetrockner an eine geerdete, abgesicherte Steckdose an. Die Erdung muss von einem qualifizierten Elektriker vorgenommen werden. Cecotec haftet nicht für Schäden oder Verluste, die durch die Verwendung des Wäschetrockners ohne die nach den örtlichen Vorschriften vorgeschriebene Erdung entstehen.
- Die Spannung und die zulässige Absicherung sind auf dem

Typenschild angegeben. (Das Typenschild finden Sie unter Allgemeine Informationen).

- Die auf dem Typenschild angegebenen Spannungs- und Frequenzwerte müssen mit den Werten in Ihrer Wohnung übereinstimmen.
- Ziehen Sie den Netzstecker des Wäschetrockners, wenn er längere Zeit nicht benutzt wird, sowie bei Installations-, Wartungs-, Reinigungs- und Reparaturarbeiten. Andernfalls kann der Wäschetrockner beschädigt werden.
- Die Steckdose muss auch nach der Installation jederzeit zugänglich sein.
- Aus Sicherheitsgründen wird empfohlen, nach Beendigung des Programms den Netzstecker zu ziehen.
- Überprüfen Sie das Netzkabel regelmäßig auf Schäden.

 Ein beschädigtes Netzkabel/ein beschädigter Netzstecker kann einen Brand oder einen elektrischen Schlag verursachen. Wenn sie beschädigt ist, muss sie ersetzt werden. Dies sollte nur von qualifiziertem Personal, Cecotec oder seinem Kundendienst durchgeführt werden, um Gefahren zu vermeiden.

 Dies sollte nur von qualifiziertem Personal, Cecotec oder seinem Kundendienst durchgeführt werden, um Gefahren zu vermeiden.

Kindersicherheit

- Dieses Gerät kann von Kindern ab 8 Jahren und darüber sowie von Personen mit verringerten physischen, sensorischen oder geistigen Fähigkeiten oder Mangel an Erfahrung und Wissen benutzt werden, wenn sie beaufsichtigt oder bezüglich des sicheren Gebrauchs des Geräts unterwiesen wurden und die damit verbundenen Gefahren verstehen. Kinder dürfen nicht mit dem Gerät

spielen. Die Reinigung und Wartung dieses Geräts sollten nicht von Kindern ohne Aufsicht durchgeführt werden.

- Lassen Sie Kinder nicht unbeaufsichtigt in der Nähe des Geräts.
- Kinder könnten in dem Gerät eingeklemmt werden, was zum Tod führen könnte.
- Lassen Sie Kinder das Gerät nicht berühren, wenn es in Betrieb ist. Die Oberfläche wird heiß und kann die Haut beschädigen.
- Bewahren Sie das Verpackungsmaterial außerhalb der Reichweite von Kindern auf.
- Wenn Wasch- oder Reinigungsmittel verschluckt werden oder mit Haut oder Augen in Berührung kommen, kann es zu Vergiftungen und Reizungen kommen.
- Bewahren Sie Reinigungsmittel außerhalb der Reichweite von Kindern auf. Elektrische Produkte sind für Kinder gefährlich.
- Halten Sie Kinder von der Maschine fern, wenn es in Betrieb ist.
- Um zu verhindern, dass Kinder den Trocknungsvorgang unterbrechen, können Sie die Kindersicherung aktivieren, die jede Änderung des laufenden Programms verhindert.
- Erlauben Sie Kindern nicht, auf oder in dem Produkt zu sitzen oder zu klettern.

Sicherheit des Produkts

Aufgrund der Brandgefahr sollten die folgenden Kleidungsstücke NIEMALS in den Wäschetrockner gegeben werden:

- Geben Sie keine ungewaschenen Kleidungsstücke in den Wäschetrockner.
- Kleidungsstücke, die mit Substanzen wie Speiseöl, Aceton,

Alkohol, Benzin, Paraffin, Fleckenentferner, Terpentin, Wachs oder Wachsentsferner verschmutzt wurden, sollten vor dem Trocknen im Wäschetrockner mit heißem Wasser und einer zusätzlichen Menge Waschmittel gewaschen werden.

- Reinigungstücher und Teppiche, die Rückstände von entflammenden Reinigungsmitteln, Aceton, Gasen, Petroleum, Fleckenentfernern, Terpentin, Wachsen, Wachsentsfernern oder Chemikalien aufweisen.
- Kleidungsstücke mit Spuren von Haarspray, Nagellackentferner und ähnlichen Substanzen.
- Kleidungsstücke, die zur Reinigung mit Industriechemikalien verwendet wurden (wie bei der chemischen Reinigung).
- Kleidungsstücke, die Teile oder Zubehör aus Schaumstoff, Schwamm, Gummi oder gummiähnlichem Material enthalten, wie z. B. Latexschaumschwämme, Duschhauben, wasserdichte Stoffe, maßgeschneiderte Kleidung und Schaumstoffkissen.
- Kleidungsstücke mit Polstern oder beschädigten Teilen (Kissen oder Jacken). Aus diesen Kleidungsstücken herausragender Schaum könnte während des Trocknungsvorgangs einen Brand verursachen.
- Die Verwendung des Wäschetrockners in Umgebungen, die Mehl oder Kohlenstaub enthalten, kann eine Explosion verursachen.

 **WARNUNG:** Unterwäsche mit Metallverstärkungen sollte nicht in den Wäschetrockner gegeben werden. Der Wäschetrockner kann beschädigt werden, wenn sich die Metallverstärkungen während des Wäschetrockners lösen oder verloren gehen.

 **FEUER: R290**
Es besteht Brand- und Beschädigungsgefahr! Dieses Produkt enthält umweltfreundliches, aber entflammbares R290-Gas. Halten Sie offene Flammen und Feuerquellen von dem Produkt fern.

Richtiger Gebrauch

 **WARNUNG:** Schalten Sie den Wäschetrockner niemals vor dem Ende des Trocknungszyklus aus, es sei denn, Sie nehmen alle Teile schnell heraus und breiten sie aus, um die Wärme abzuführen.

 **WARNUNG:** Achten Sie darauf, dass keine Tiere in den Wäschetrockner gelangen. Prüfen Sie das Innere des Wäschetrockners vor der Benutzung.

 **WARNUNG:** Eine Überhitzung der Wäsche im Wäschetrockner kann auftreten, wenn Sie das Programm abbrechen oder wenn es während des Betriebs des Wäschetrockners zu einem Stromausfall kommt. Diese Hitzekonzentration kann zu Verbrennungen führen. Aktivieren Sie daher das Belüftungsprogramm, um den Wäschetrockner abzukühlen, oder nehmen Sie die Wäsche schnell aus dem Wäschetrockner und hängen Sie sie auf, um die Hitze abzuführen.

- Verwenden Sie den Wäschetrockner nur für den Hausgebrauch und zum Trocknen von Textilien, die als trocknergeeignet gekennzeichnet sind. Jede andere als die vorgesehene Verwendung ist untersagt.
- Bei gewerblicher Nutzung erlischt die Garantie.
- Dieses Gerät ist nur für den Gebrauch in Innenräumen bestimmt und sollte auf einer glatten und stabilen Oberfläche aufgestellt werden.
- Stützen Sie sich nicht auf die Tür des Wäschetrockners und

setzen Sie sich nicht darauf. Der Wäschetrockner könnte umkippen.

- Um eine Temperatur aufrechtzuerhalten, die die Wäsche nicht beschädigt (z. B., um zu verhindern, dass die Wäsche verbrennt), wird nach dem Trocknungsvorgang ein Kühlvorgang eingeleitet. Das Programm endet nach dem Programm. Nehmen Sie die Wäsche immer sofort nach Programmende heraus.

 **WARNUNG:** Verwenden Sie den Wäschetrockner niemals ohne Flusensieb oder mit einem beschädigten Flusensieb

- Die Flusensiebe sollten nach jedem Gebrauch gereinigt werden, wie unter Reinigung des Flusensiebs oder Filters beschrieben.

- Die Flusensiebe müssen nach jeder Reinigung mit Wasser getrocknet werden. Nasse Filter können während des Trocknungsprozesses eine Fehlfunktion verursachen.
- Im Bereich des Wäschetrockners dürfen sich keine Flusen ansammeln (gilt nicht für Geräte zur Außenlüftung des Gebäudes).

 **WICHTIG:** Der Abstand zwischen dem Wäschetrockner und dem Fußboden darf nicht durch Gegenstände wie Teppiche, Holz oder Verkleidungen verringert werden, da sonst eine ausreichende Luftzufuhr zum Gerät nicht gewährleistet werden kann.

- Stellen Sie den Wäschetrockner nicht in Räumen auf, in denen die Gefahr des Einfrierens besteht. Gefriertemperaturen beeinträchtigen die Leistung des Wäschetrockners. Kondenswasser, das in der Pumpe und im Schlauch gefriert, kann Schäden verursachen.

 **WARNUNG:** Eine Waschmaschine kann nicht über einem Wäschetrockner installiert werden. Beachten Sie die folgenden Warnhinweise, wenn Sie den Wäschetrockner

auf eine Waschmaschine stellen.

 **WARNUNG:** Der Wäschetrockner kann nur in Waschmaschinen mit gleichem oder höherem Fassungsvermögen eingesetzt werden.

Fassungsvermögen eingesetzt werden.

- Um den Wäschetrockner über einer Waschmaschine zu verwenden, muss ein Befestigungselement zwischen den beiden Produkten angebracht werden. Das Befestigungsteil muss von einem autorisierten Fachmann vorgenommen werden.
- Wenn der Wäschetrockner auf eine Waschmaschine gestellt wird, kann das Gesamtgewicht der beiden Produkte fast 150 kg (beladen) erreichen. Stellen Sie die Produkte auf einen festen, tragfähigen Boden.

Kundendienst für den Kauf. Eine Montageanleitung liegt dem Stapelset bei.







EG-Konformitätserklärung

- Wir erklären, dass unsere Produkte den einschlägigen europäischen Richtlinien, Entscheidungen und Verordnungen sowie den in den oben genannten Normen aufgeführten Anforderungen entsprechen.

Tabelle für die richtige Aufstellung von Waschmaschinen und Wäschetrocknern.					
Wäschetrockner (Tiefe)	Waschmaschine				
	37-41 cm	42-45 cm	46-49 cm	50-56 cm	57-63 cm
52,5 cm	x	√	√	√	√
56 cm	X	x	√	√	√
61 cm	x	x	x	√	√
64 cm	x	x	x	x	√

(Ausführlichere Informationen finden Sie unter "8. Technische Daten").

- Um den Wäschetrockner auf die Waschmaschine zu stellen, ist ein spezielles Stapelset als optionales Zubehör erforderlich. Bitte kontaktieren Sie den Cecotec-

Icona	Tipo	Significato
	AVVERTENZE	Rischio di lesioni gravi o morte
	RISCHIO DI SCOSSA ELETTRICA	Tensione pericolosa
	INCENDIO	Avvertenza; Rischio di incendio/materiali infiammabili
	ATTENZIONE	Rischio di lesioni o danni materiali
	IMPORTANTE/NOTA	Informazioni sul corretto funzionamento del sistema
	Leggere le istruzioni	
	Superficie calda	

ISTRUZIONI DI SICUREZZA

- Questo manuale d'uso contiene importanti informazioni sulla sicurezza e istruzioni relative all'uso e alla manutenzione dell'apparecchio. Si prega di dedicare del tempo alla lettura di questo manuale d'uso prima di utilizzare l'apparecchio e di conservarlo per riferimenti futuri o per la consultazione da parte di nuovi utenti.
- Ogni asciugatrice è stata testata da un controllo di qualità prima di essere messa sul mercato, garantendo le sue condizioni d'uso.
- Le avvertenze contenute nel manuale non coprono tutti i possibili pericoli che possono verificarsi. Durante l'installazione, la manutenzione e il funzionamento dell'asciugatrice occorre prestare attenzione e cura.

- Rispettare sempre i consigli e le avvertenze contenute in questo manuale.
 - I bambini di età inferiore ai 3 anni devono essere tenuti lontani dall'apparecchio, a meno che non siano costantemente sorvegliati.
 - Questa asciugatrice è destinata esclusivamente a uso domestico interno. L'uso commerciale invaliderà la garanzia.
 - Non installare o conservare l'asciugatrice all'aperto.
 - Usare questo prodotto solo per i capi etichettati come adatti all'asciugatura a tamburo.
 - Cecotec non è responsabile di danni provocati da un uso o un trasporto inappropriato del prodotto.
 - Non permettere che i rivestimenti del pavimento ostruiscano le aperture di ventilazione.
 - L'installazione e la riparazione dell'apparecchio devono essere effettuate solo da Cecotec o da un riparatore autorizzato.
 - Cecotec non può essere ritenuta responsabile di danni causati da riparazioni effettuate da personale non autorizzato.
-  **AVVERTENZA:** Non spruzzare o versare mai acqua all'interno dell'asciugatrice per pulirla. Esiste un rischio di scossa elettrica.
- Lasciare almeno 3 cm di spazio tra i pannelli laterali e posteriori del prodotto e sopra il prodotto se l'apparecchio è installato sotto un piano di lavoro.
 - Se è necessario installare/smontare l'apparecchio sotto un piano di lavoro, ciò deve essere fatto da un tecnico autorizzato.
 - Prima dell'installazione, controllare che il prodotto non abbia danni visibili. Non installare o utilizzare mai un prodotto danneggiato.

- Non lasciare che nessun animale si avvicini all'asciugatrice.
- Gli ammorbidenti o prodotti simili devono essere usati secondo le istruzioni del produttore.
- Rimuovere tutti gli oggetti dalle tasche: accendini, fiammiferi, ecc.
- L'apparecchio non deve essere installato dietro una porta con serratura, una porta scorrevole o una porta incernierata sul lato opposto allo sportello dell'asciugatrice che impedisca la completa apertura dello sportello dell'asciugatrice.



AVVERTENZA: Sul rivestimento dell'apparecchio o sulla struttura incorporata, mantenere le aperture di ventilazione libere da ostruzioni.

- Prima di contattare il fornitore di servizi autorizzato locale per l'installazione dell'asciugatrice, controllare le informazioni nel manuale d'uso per assicurarsi che l'installazione elettrica e la connessione dell'acqua siano disponibili. Se non lo sono, è possibile chiamare un elettricista e un idraulico qualificato per effettuare le regolazioni necessarie.
- La preparazione del sito dove verrà installata l'asciugatrice è responsabilità del cliente, così come l'installazione elettrica e delle acque di scarico. Prima dell'installazione, controllare che l'asciugatrice non sia danneggiata. Se è danneggiata, non installarla. I prodotti danneggiati potrebbero mettere in pericolo la propria salute.
- Installare l'asciugatrice su una superficie piatta e stabile.
- Utilizzare l'asciugatrice in un ambiente privo di polvere e con una buona ventilazione.
- Non ridurre lo spazio tra l'asciugatrice e il pavimento con oggetti come tappeti o legno.
- Non bloccare le prese d'aria situate sulla base dell'asciugatrice.

- Una volta che l'asciugatrice è installata, i collegamenti devono rimanere intatti. Quando si installa l'asciugatrice, assicurarsi che la superficie posteriore non sia appoggiata su qualcosa (un rubinetto, una presa, ecc.).
- La temperatura di funzionamento dell'asciugatrice va da +5 °C a +35 °C. Quando si opera al di fuori di questo intervallo di temperatura, il funzionamento può essere influenzato negativamente e il prodotto può essere danneggiato.
- Fare attenzione quando si trasporta il prodotto perché è molto pesante. Indossare sempre guanti di sicurezza.
- Installare sempre il prodotto contro una parete.
- La parte posteriore del prodotto deve essere installata contro una parete.
- Se il prodotto è posto su una superficie stabile, usare una livella per controllare che sia completamente piano. Se non è abbastanza stabile, regolare i piedi fino a quando non è stabile. Ripetere lo stesso processo ogni volta che il prodotto viene spostato.
- Non appoggiare l'asciugatrice sul cavo di alimentazione.
- Utilizzare i tubi forniti, non riutilizzare vecchi tubi.
- Non usare impropriamente, stare in piedi, sedersi o appoggiare pesi sullo sportello dell'asciugatrice.
- Non cercare di aprire lo sportello mentre l'asciugatrice è in funzione. Non lasciare lo sportello aperto, questo potrebbe causare incidenti.
- Non forzare i controlli.
- L'asciugatrice deve essere usata solo per lo scopo previsto, come descritto in questo manuale.
- Non usare l'asciugatrice se mancano delle parti o sono rotte o se sono state rimosse delle protezioni o dei pannelli.
- Questa sezione contiene istruzioni di sicurezza per aiutare l'utente a proteggersi dal rischio di lesioni personali o

danni alla proprietà. Il mancato rispetto di queste istruzioni invaliderà la garanzia.

- Si prega di leggere queste istruzioni per intero prima di montare o utilizzare la lavastoviglie. Contengono informazioni importanti che permettono di ottenere le migliori prestazioni dall'attrezzatura.
- È sua responsabilità assicurarsi che tutti gli utenti siano informati riguardo le precauzioni di questo manuale.
- L'apparecchio non deve essere alimentato da un dispositivo di commutazione esterno come un timer, né deve essere collegato a un circuito che viene regolarmente acceso e spento da qualsiasi tipo di azionamento.
- Non toccare la spina con le mani bagnate. Tirare sempre la spina per scollegare il prodotto, altrimenti c'è il rischio di scosse elettriche.
- Collegare l'asciugatrice a una presa con messa a terra e protetta da fusibili. L'installazione del sistema di messa a terra deve essere effettuata da un elettricista qualificato. Cecotec non è responsabile di eventuali danni o perdite derivanti dall'uso dell'asciugatrice senza la messa a terra come richiesto dalle normative locali.
- La tensione e la protezione ammissibile del fusibile sono indicate sull'etichetta. (Per l'etichetta, vedere Informazioni generali).
- I valori di tensione e frequenza indicati sull'etichetta devono essere gli stessi di quelli della casa.
- Scollegare l'asciugatrice se non viene utilizzata per un periodo di tempo considerevole e durante l'installazione, la manutenzione, la pulizia e la riparazione. In caso contrario, l'asciugatrice potrebbe essere danneggiata.
- La presa deve rimanere accessibile dopo l'installazione.
- Per motivi di sicurezza, si consiglia di scollegare la spina di

alimentazione al termine del programma.

- Ispezionare regolarmente il cavo di alimentazione in cerca di danni visibili.

 Un cavo di alimentazione/spina danneggiato può causare incendi o scosse elettriche. Se danneggiato, deve essere sostituito. Questo deve essere fatto solo da personale qualificato, Cecotec o il suo servizio post-vendita, al fine di evitare un pericolo.

 Per prevenire il rischio di incendi o scosse elettriche, non usare prolunghe, prese elettriche o adattatori per collegare l'asciugatrice alla rete elettrica.

Sicurezza dei bambini

- Questo prodotto può essere usato da bambini a partire dagli 8 anni e persone con capacità fisiche, sensoriali o mentali limitate, o con mancanza di esperienza e conoscenza solo sotto supervisione o avendo ricevuto istruzioni riguardanti l'uso dell'apparato in una forma sicura e comprendono i rischi che lo stesso implica. I bambini non devono giocare con il prodotto. La pulizia e la manutenzione di questo apparecchio non devono essere eseguite da bambini senza supervisione.
- Non lasciare i bambini non sorvegliati vicino alla macchina.
- I bambini potrebbero rimanere intrappolati all'interno dell'apparecchio, il che potrebbe causare la morte.
- Non permettere ai bambini di toccare la macchina mentre è in funzione. La superficie diventa estremamente calda e potrebbe causare danni alla pelle.
- Mantenere il materiale di imballaggio fuori dalla portata dei bambini, potrebbe risultare pericoloso.
- In caso di ingestione di detergente o materiali di pulizia o se questi entrano in contatto con la pelle o gli occhi, possono

verificarsi avvelenamento e irritazione.

- Tenere i materiali di pulizia fuori dalla portata dei bambini. Gli elementi elettrici sono pericolosi per i bambini.
- Tenere i bambini lontani dalla macchina mentre è in funzione.
- Per evitare che i bambini interrompano il ciclo di asciugatura, è possibile attivare il blocco bambini per impedire qualsiasi modifica al programma in corso.
- Non permettere ai bambini di sedersi o arrampicarsi sul o nel prodotto.

Sicurezza del prodotto

 A causa del rischio di incendio, la seguente biancheria non dovrebbe MAI essere messa nell'asciugatrice:

- Non introdurre nell'asciugatrice i capi non lavati.
- Gli indumenti che sono stati macchiati con sostanze come olio da cucina, acetone, alcool, petrolio, paraffina, smacchiatori, trementina, deceranti o cere devono essere lavati con acqua calda e una quantità extra di detergente prima di essere asciugati nell'asciugatrice.
- Panni e tappeti che hanno residui di prodotti di pulizia infiammabili, acetone, gas, benzina, smacchiatori, trementina, cere, deceranti o prodotti chimici.
- Indumenti con tracce di lacca, solvente per unghie e sostanze simili.
- Indumenti che sono stati usati per la pulizia con prodotti chimici industriali (come nella pulizia chimica).
- Indumenti che contengono parti o accessori con qualsiasi tipo di schiuma, spugna, gomma o materiale simile alla gomma, come spugne in schiuma di lattice, cuffie per la doccia, tessuti impermeabili, abiti su misura e cuscini in schiuma.
- Indumenti con imbottitura o parti danneggiate (cuscini

o giacche). La spugna che fuoriesce da questi indumenti potrebbe causare un incendio durante il processo di asciugatura.

- Usare l'asciugatrice in ambienti contenenti polvere di farina o di carbone può causare un'esplosione.

 **ATTENZIONE:** La biancheria intima con rinforzi metallici non dovrebbe essere messa nell'asciugatrice. Potrebbe danneggiare l'asciugatrice se i rinforzi metallici si staccano o si perdono durante l'asciugatura.

 **INCENDIO: R290**
Pericolo di incendio e danni! Questo prodotto contiene gas R290 sicuro per l'ambiente ma infiammabile. Tenere le fiamme aperte e le fonti di fuoco lontano dal prodotto.

Uso corretto

 **ATTENZIONE:** Non fermare mai l'asciugatrice prima della fine del ciclo di asciugatura, a meno che tutti gli oggetti non vengano rapidamente rimossi e stesi per permettere al calore di dissiparsi.

 **ATTENZIONE:** Assicurarsi che nessun animale entri nell'asciugatrice. Controllare l'interno dell'asciugatrice prima dell'uso.

 **ATTENZIONE:** Il surriscaldamento della biancheria all'interno dell'asciugatrice può verificarsi se si annulla il programma o in caso di guasto elettrico durante il funzionamento dell'asciugatrice. Questa concentrazione di calore può causare combustione, quindi assicurarsi di attivare il programma di ventilazione per raffreddarla o di togliere rapidamente il bucato dall'asciugatrice per stenderlo e dissipare il calore.

- Usare l'asciugatrice solo per uso domestico e per asciugare i tessuti etichettati come sicuri per l'asciugatrice. Qualsiasi

- uso diverso da quello a cui è destinata è proibito.
- L'uso commerciale invaliderà la garanzia.
- Questo apparecchio è destinato esclusivamente all'uso interno e deve essere collocato su una superficie liscia e stabile.
- Non appoggiarsi o sedersi sulla porta dell'asciugatrice. L'asciugatrice potrebbe ribaltarsi.
- Per mantenere una temperatura che non danneggi la biancheria, dopo il processo di asciugatura inizia un processo di raffreddamento. Il programma termina dopo quest'ultimo. Togliere sempre la biancheria immediatamente alla fine del programma.

 **ATTENZIONE:** Non usare mai l'asciugatrice senza il filtro per la lanugine o con un filtro per la lanugine danneggiato.

- I filtri lanugine devono essere puliti dopo ogni uso come descritto in Pulizia del filtro lanugine.
- I filtri lanugine devono essere asciugati dopo ogni pulizia con acqua. I filtri bagnati possono causare un malfunzionamento durante il processo di asciugatura.
- Non si deve permettere che la lanugine si accumuli intorno all'asciugatrice (non applicabile agli apparecchi per la ventilazione esterna dell'edificio).

 **IMPORTANTE:** Lo spazio tra l'asciugatrice e il pavimento non deve essere ridotto da oggetti come tappeti, legno o pannelli, altrimenti non può essere garantita una sufficiente ventilazione dell'apparecchio.

- Non installare l'asciugatrice in stanze dove c'è il rischio di congelamento. Le temperature di congelamento influenzano negativamente le prestazioni dell'asciugatrice. L'acqua condensata che si congela nella pompa e nel tubo può causare danni.

 **ATTENZIONE:** Non è possibile installare una lavatrice sopra un'asciugatrice. Fare attenzione alle seguenti avvertenze per il posizionamento dell'asciugatrice sopra una lavatrice.

 **ATTENZIONE:** L'asciugatrice può essere posizionata solo sopra a lavatrici di capacità uguale o superiore.

- Per utilizzare l'asciugatrice sopra una lavatrice, un elemento di fissaggio deve essere collocato tra i due prodotti. Il fissaggio deve essere montato da un fornitore di servizi autorizzato.
- Quando l'asciugatrice è posta sopra una lavatrice, il peso totale dei due prodotti può raggiungere quasi 150 kg (caricate). Posizionare i prodotti su un pavimento solido con capacità di carico.

Tabella per la corretta installazione di lavatrici e asciugatrici					
Asciugatrice (Profondità)	Lavatrice				
	37-41 cm	42-45 cm	46-49 cm	50-56 cm	57-63 cm
52,5 cm	x	√	√	√	√
56 cm	X	x	√	√	√
61 cm	x	x	x	√	√
64 cm	x	x	x	x	√







(Per informazioni più complete, vedere "8. Specifiche tecniche").

- Per posizionare l'asciugatrice sopra la lavatrice, è necessario uno speciale kit di congiunzione come accessorio opzionale. Si prega di contattare il servizio

clienti Cecotec per acquistarlo. Le istruzioni di montaggio vengono fornite con il kit di congiunzione.

Dichiarazione di conformità CE

- Dichiariamo che i nostri prodotti sono conformi alle direttive, decisioni e regolamenti europei pertinenti e ai requisiti elencati nelle norme di cui sopra.

Ícone	Tipo	Significado
	ADVERTÊNCIA	Risco de lesão grave ou morte
	RISCO DE CHOQUE ELÉCTRICO	Voltagem perigosa
	INCÊNDIO	Advertência; Risco de incêndio/materiais inflamáveis
	ATENÇÃO	Risco de ferimentos ou danos à bens
	IMPORTANTE/NOTA	Informação sobre o correcto funcionamento do sistema
	Leia as instruções	
	Superfície quente	

INSTRUÇÕES DE SEGURANÇA

- Este manual do utilizador contém importantes informações de segurança e instruções relacionadas com a utilização e manutenção do aparelho. Por favor, dedique algum tempo à leitura deste manual do utilizador antes de utilizar o aparelho e guarde-o para referência futura ou para novos utilizadores.
- Cada secadora foi testado por um controlo de qualidade antes de ser colocado no mercado, garantindo as suas condições de utilização.
- Os avisos contidos no manual não cobrem todos os riscos possíveis que possam ocorrer. Devem ter precaução e cuidado durante a instalação, manutenção e funcionamento da máquina de secar roupa.

- Cumprir sempre com os conselhos e avisos contidos neste manual.
- As crianças com menos de 3 anos de idade devem ser mantidas afastadas, a menos que estejam sob supervisão.
- Esta secadora é adequada apenas para uso doméstico no interior. Em caso de utilização comercial, a garantia será invalidada.
- Não instalar ou armazenar esta máquina de secar roupa ao ar livre.
- Utilizar este produto apenas para peças de vestuário rotuladas como adequadas para secagem em secadora.
- A Cecotec não é responsável por danos causados por utilização ou transporte inadequados.
- Não permitir que os revestimentos do chão obstruam as aberturas de ventilação.
- A instalação e reparação do aparelho só deve ser efectuada pela Cecotec ou por um agente de reparação autorizado.
- A Cecotec não é responsável por danos causados por reparações efectuadas por pessoal não autorizado.

 **ADVERTÊNCIA:** Nunca pulverizar ou deitar água dentro da máquina de secar para a limpar. Há um risco de choque eléctrico.

- Deixar pelo menos 3 cm de espaço entre os painéis laterais e traseiros do produto e acima do produto se o aparelho for colocado debaixo de uma bancada de trabalho.
- Se a montagem/desmontagem da instalação sob uma bancada for necessária, esta deve ser efectuada por um técnico de serviço autorizado.
- Antes da instalação, verificar se o produto apresenta danos visíveis. Nunca instalar ou operar um produto danificado.
- Não deixar nenhum animal perto da máquina de secar.
- Os amaciadores de tecidos ou produtos similares devem

ser utilizados de acordo com as instruções do fabricante.

- Retirar todos os objectos dos bolsos: isqueiros, fósforos, etc.
- O aparelho não deve ser instalado atrás de uma porta com fechadura, de uma porta deslizante ou de uma porta articulada do lado oposto da porta da máquina de secar roupa, de modo a impedir que a porta da máquina de secar roupa seja totalmente aberta.

 **ADVERTÊNCIA:** Manter as aberturas de ventilação no compartimento do aparelho ou na estrutura incorporada sem obstruções.

- Antes de contactar o fornecedor de serviços local autorizado para a instalação da máquina de secar roupa, verifique as informações no manual do utilizador para se certificar de que a instalação eléctrica e a ligação de água estão disponíveis. Se não o forem, pode chamar um electricista e canalizador qualificado para fazer os ajustes necessários.
- A preparação do local de secagem é da responsabilidade do cliente, bem como a instalação eléctrica e de esgotos. Antes da instalação, verificar a máquina de secar roupa para detectar quaisquer danos. Se estiver danificado, não o instale. Os produtos danificados podem pôr em perigo a sua saúde.
- Instalar a máquina de secar roupa sobre uma superfície lisa e estável.
- Operar a secadora num ambiente livre de pó com boa ventilação do ar.
- O espaço entre a máquina de secar roupa e o chão não deve ser reduzido por objectos tais como madeiras ou tapetes.
- Não bloquear as aberturas na base da máquina de secar roupa.

- Uma vez instalado a secadora, as ligações devem permanecer intactas. Ao instalar a máquina de secar roupa, certifique-se de que a superfície traseira não está a descansar sobre algo (uma torneira, uma tomada, etc.).
- A temperatura de funcionamento da secadora varia de +5 °C a +35 °C. Ao operar fora desta gama de temperaturas, a operação pode ser afectada negativamente e o produto pode ser danificado.
- Tenha cuidado ao transportar o produto, pois é muito pesado. Usar sempre luvas de segurança.
- Instalar sempre o produto contra uma parede.
- A parte de trás do produto deve ser instalada contra uma parede.
- Se o produto for colocado sobre uma superfície estável, utilizar um nível para verificar se é completamente estável. Se não for suficientemente estável, ajustar os pés até ficar firme. Repetir o mesmo processo cada vez que o produto é movimentado.
- Não colocar a máquina de secar roupa sobre o cabo eléctrico.
- Utilizar as mangueiras fornecidas, não reutilizar mangueiras velhas.
- Não usar indevidamente, ficar de pé, sentar-se ou colocar peso na porta da máquina de secar roupa.
- Não tente abrir a porta enquanto a secadora estiver em funcionamento. não deixe a porta aberta, pode causar acidentes.
- Não forçar os controlos.
- A máquina de secar roupa só deve ser utilizada para o fim a que se destina, tal como descrito neste manual.
- Não utilizar a máquina de secar roupa se faltarem peças ou se estas estiverem partidas ou se tiverem sido removidas quaisquer protecções ou painéis.
- Esta secção contém instruções de segurança para ajudar a protegê-lo contra o risco de ferimentos pessoais ou danos materiais. O não cumprimento destas instruções invalidará a garantia
- Leia atentamente estas instruções antes de instalar ou operar a sua máquina de secar roupa, pois contêm informações importantes que o ajudarão a obter o melhor desempenho do seu equipamento.
- É da sua responsabilidade assegurar que todos os utilizadores sejam informados sobre as precauções mencionadas neste manual.
- O aparelho não deve ser alimentado por um dispositivo de comutação externo, tal como um temporizador. Também não deve ser ligado a um circuito que é regularmente ligado e desligado por algum tipo de tracção.
- Não tocar na ficha de alimentação com as mãos molhadas. Puxe sempre a ficha para desligar o produto, caso contrário existe o risco de choque eléctrico.
- Ligar a máquina de secar roupa a uma tomada aterrada e protegida por fusíveis. A ligação à terra deve ser efectuada por um electricista qualificado. A Cecotec não é responsável por qualquer dano ou perda resultante da utilização da secadora sem ligação à terra, tal como exigido pela regulamentação local.
- A tensão e a protecção admissível do fusível estão indicadas na etiqueta de tipo. (Para a etiqueta de tipo, ver Informação geral).
- Os valores de tensão e frequência indicados na etiqueta de tipo devem ser os mesmos que os da sua casa.
- Desligue a secadora se não for utilizado durante um período de tempo considerável e durante os trabalhos de instalação, manutenção, limpeza e reparação. Não o fazer pode danificar a máquina de secar.

- A tomada deve permanecer acessível a todo o momento após a instalação.
- Por razões de segurança, recomenda-se que se retire a ficha da rede depois de o programa ter terminado.
- Inspeccionar regularmente o cabo de alimentação em busca de danos.

 Um cabo/tomada de alimentação danificado pode causar fogo ou choque eléctrico. Quando danificado, deve ser substituído. Isto só deve ser realizado por pessoal qualificado, Cecotec ou o seu serviço pós-venda, a fim de evitar perigos.

 Para evitar o risco de incêndio ou choque eléctrico, não utilizar extensões, tiras de alimentação ou adaptadores para ligar a máquina de secar roupa à rede.

Segurança das crianças

- Este aparelho pode ser utilizado por crianças a partir dos 8 anos de idade e por pessoas com capacidades físicas, sensoriais ou mentais reduzidas ou com falta de experiência e conhecimentos, se lhes tiver sido dada supervisão ou instruções relativas à utilização do aparelho de uma forma segura e conseguem compreender os perigos envolvidos. Não permita que as crianças brinquem com o dispositivo. A limpeza e manutenção deste aparelho não deve ser efectuada por crianças sem supervisão.
- Não deixar as crianças sem vigilância perto da máquina.
- As crianças poderiam ficar presas dentro do dispositivo, o que poderia levar à morte.
- Não permitir que as crianças toquem na máquina enquanto esta estiver em funcionamento. A superfície torna-se extremamente quente e pode causar danos na pele.
- Mantenha o material de embalagem fora do alcance das crianças.

- Se o detergente ou os materiais de limpeza forem ingeridos ou entrarem em contacto com a pele ou os olhos, podem ocorrer intoxicações e irritações.
- Mantenha os materiais de limpeza fora do alcance das crianças. Os produtos eléctricos são perigosos para as crianças.
- Manter as crianças afastadas da máquina durante a sua utilização.
- Para evitar que as crianças interrompam o ciclo de secagem, pode activar o bloqueio de crianças para evitar quaisquer alterações ao programa em curso.
- Não permitir que as crianças se sentem ou subam sobre ou dentro do produto.

Segurança dos produtos

 Devido ao risco de incêndio, as seguintes peças de vestuário NUNCA devem ser colocadas na máquina de secar roupa:

- Não colocar peças de vestuário não lavadas.
- O vestuário que tenha sido manchado com substâncias como óleo de cozinha, acetona, álcool, gasolina, parafina, removedores de manchas, aguarrás, ceras ou removedores de cera deve ser lavado com água quente e uma quantidade extra de detergente antes de secar na máquina de secar roupa.
- Panos e tapetes de limpeza que contenham resíduos de produtos de limpeza inflamáveis, acetona, gases, petróleo, removedores de manchas, aguarrás, ceras, removedores de cera ou produtos químicos.
- Vestuário com vestígios de laca, removedor de esmaltes e substâncias semelhantes.
- Vestuário que tenha sido utilizado para limpeza com produtos químicos industriais (como na limpeza química).

- Vestuário contendo peças ou acessórios com qualquer tipo de espuma, esponja, borracha ou material semelhante a borracha, tais como esponjas de espuma de látex, toucas de duche, tecidos impermeáveis, vestuário feito à medida e almofadas de espuma.
- Vestuário com almofadas ou peças danificadas (almofadas ou casacos). A espuma saliente destas peças de vestuário poderia causar um incêndio durante o processo de secagem.
- A utilização da secadora em ambientes que contenham farinha ou pó de carvão pode causar uma explosão.

ATENÇÃO: Não deve ser colocada na secadora a roupa interior com reforços de metal. Podem ocorrer danos na secadora se os reforços metálicos se soltarem ou se perderem durante a secagem.

INCÊNDIO: R290

 Perigo de incêndio e danos! Este produto contém gás R290 ambientalmente seguro, mas inflamável. Manter as chamas e fontes de fogo abertas longe do produto.

Uso correcto

ATENÇÃO: Nunca parar a máquina de secar roupa antes do fim do ciclo de secagem, a menos que todos os artigos sejam rapidamente removidos e espalhados para dissipar o calor.

 **ATENÇÃO:** Certificar-se de que nenhum animal entra na secadora. Verificar o interior da máquina de secar antes de usar.

 **ATENÇÃO:** O sobreaquecimento da roupa dentro da máquina pode ocorrer se cancelar o programa ou em caso de falha eléctrica durante o funcionamento dela. Esta concentração de calor pode causar combustão, por isso

certifique-se de activar o programa de ventilação para o arrefecer ou retire rapidamente a roupa da máquina de secar para a pendurar e dissipar o calor.

- Utilizar a secadora apenas para uso doméstico e para secar tecidos rotulados como adequados para a secagem na máquina de secar roupa. É proibida qualquer outra utilização para além daquela a que se destina.
- Em caso de utilização comercial, a garantia será invalidada.
- Este aparelho destina-se apenas à utilização em interiores e deve ser colocado sobre uma superfície lisa e estável.
- Não se apoiar ou sentar na porta da máquina de secar roupa. A secadora pode tombar.
- A fim de manter uma temperatura que não danifique a roupa (por exemplo, para evitar a queima da roupa), inicia-se um processo de arrefecimento após a secagem. O programa termina após o programa. Retirar sempre a roupa imediatamente no final do programa.

 **ATENÇÃO:** Nunca utilizar a secadora sem o filtro de algodão ou com um filtro de algodão danificado.

- Os filtros de algodão devem ser limpos após cada utilização, conforme descrito em Limpeza do filtro de algodão.
- Os filtros de algodão devem ser secos após cada limpeza com água. Os filtros húmidos podem causar um mau funcionamento durante o processo de secagem.
- Não deve ser permitida a acumulação de algodão à volta da secadora (não aplicável aos aparelhos para a ventilação exterior do edifício).

 **IMPORTANTE:** O espaço entre a secadora e o chão não deve ser reduzido por objectos tais como tapetes, madeira ou painéis, caso contrário não será possível assegurar uma entrada de ar suficiente para o aparelho.

- Não instalar a máquina de secar em salas onde haja

risco de congelação. As temperaturas de congelação afectam negativamente o desempenho da máquina. O congelamento da água condensada na bomba e na mangueira pode causar danos.

ATENÇÃO: Uma máquina de lavar não pode ser instalada por cima da máquina de secar roupa. Preste atenção aos seguintes avisos para colocar a máquina de secar roupa em cima de uma máquina de lavar roupa.

ATENÇÃO: A secadora só pode ser colocada em máquinas de lavar roupa com a mesma capacidade ou com capacidade superior.

- Para utilizar a secadora em cima de uma máquina de lavar roupa, deve ser colocado um elemento de fixação entre os dois produtos. O fecho deve ser montado por um prestador de serviços autorizado.
- Quando a secadora é colocada em cima de uma máquina de lavar roupa, o peso total dos dois produtos pode atingir quase 150 kg (carregados). Colocar os produtos num chão firme e portador de carga.

- Para colocar a secadora em cima da lavadora, você precisa usar um kit especial de empilhamento como acessório opcional. Entre em contato com o Serviço de Atendimento ao Consumidor para efetuar a compra. As instruções de montagem vêm com o kit de empilhamento

Declaração de conformidade da CE

- Declaramos que nossos produtos estão em conformidade com as diretivas, decisões e regulamentos europeus relevantes e com os requisitos listados nas normas acima mencionadas

Tabela para a correta instalação de lavadoras e secadoras					
Secadora (Profundidade)	Máquina de lavar roupa				
	37-41 cm	42-45 cm	46-49 cm	50-56 cm	57-63 cm
52,5 cm	x	√	√	√	√
56 cm	X	x	√	√	√
61 cm	x	x	x	√	√
64 cm	x	x	x	x	√

(Para informações mais completas, consulte "8. Especificações técnicas")

Icoon	Type	Betekenis
	WAARSCHUWING	Risico op ernstige verwondingen of de dood
	RISICO OP ELEKTRISCHE SCHOKKEN	Gevaarlijke spanning
	BRAND	Waarschuwing; Brandgevaar / ontvlambare materialen
	OPGELET	Risico op letsel of beschadiging van eigendommen
	BELANGRIJK/OPMERKING	Informatie over het juiste gebruik van het systeem.
	Lees de instructies	
	Heet oppervlak	

VEILIGHEIDSVOORSCHRIFTEN

- Deze gebruikershandleiding bevat belangrijke veiligheidsinformatie en aanwijzingen met betrekking tot het gebruik en het onderhoud van het toestel. Neem de tijd om deze gebruiksaanwijzing door te lezen voordat u het apparaat in gebruik neemt en bewaar deze voor toekomstig gebruik of als referentie voor nieuwe gebruikers.
- Elke wasdroger is getest door een kwaliteitscontrole voordat hij op de markt wordt gebracht, zodat de gebruiksomstandigheden gegarandeerd zijn.
- De waarschuwingen in de handleiding dekken niet alle mogelijke risico's die zich kunnen voordoen. Bij de installatie, het onderhoud en de bediening van de

wasdroger moeten voorzichtigheid en zorgvuldigheid worden betracht.

- Volg te allen tijde de adviezen en waarschuwingen in deze handleiding op.
- Kinderen jonger dan 3 jaar moeten uit de buurt worden gehouden, tenzij ze onder toezicht staan.
- Deze droger is alleen geschikt voor huishoudelijk gebruik binnenshuis. In geval van commercieel gebruik vervalt de garantie.
- Installeer of bewaar de droger niet buitenshuis.
- Gebruik dit product alleen voor kledingstukken waarvan op het etiket staat dat ze in de droger mogen.
- Cecotec is niet aansprakelijk voor schade veroorzaakt door onjuist gebruik of transport.
- Zorg ervoor dat vloerbedekking de ventilatieopeningen niet blokkeert.
- Installatie en reparatie van het apparaat mogen uitsluitend worden uitgevoerd door Cecotec of een erkende reparateur.
- Cecotec is niet aansprakelijk voor schade veroorzaakt door reparaties door onbevoegd personeel.

 **WAARSCHUWING:** spuit of giet nooit water in de droger om hem schoon te maken. Er bestaat risico op elektrische schokken.

- Laat ten minste 3 cm ruimte tussen de zij- en achterpanelen van het product en boven het product als het apparaat onder een werkblad wordt geplaatst.
- Indien montage/demontage van de installatie onder een werkblad noodzakelijk is, moet dit door een erkende servicetechnicus worden uitgevoerd.
- Controleer het product vóór de installatie op zichtbare beschadigingen. Installeer of gebruik nooit een beschadigd product.

- Laat geen dieren in de buurt van de droger.
- Wasverzachters of soortgelijke producten moeten worden gebruikt volgens de instructies van de fabrikant.
- Verwijder alle voorwerpen uit zakken: aanstekers, lucifers, enz.
- Het apparaat mag niet zodanig achter een afsluitbare deur, een schuifdeur of een scharnierende deur aan de tegenoverliggende zijde van de deur van de wasdroger worden geïnstalleerd, dat de deur van de wasdroger niet volledig kan worden geopend.

! WAARSCHUWING: houd de ventilatieopeningen in de behuizing van het apparaat of in de inbouwconstructie vrij van obstakels.

- Controleer, voordat u contact opneemt met de plaatselijke erkende dienstverlener voor de installatie van de wasdroger, aan de hand van de informatie in de gebruiksaanwijzing, of de elektrische installatie en de wateraansluiting aanwezig zijn. Als dat niet het geval is, kunt u een gekwalificeerde elektricien en loodgieter bellen om de nodige aanpassingen te verrichten.
- De klant is verantwoordelijk voor de voorbereiding van de plaats van de droger, evenals voor de elektrische installatie en de riolering. Controleer de droger vóór de installatie op eventuele beschadigingen. Als het beschadigd is, installeer het dan niet. Beschadigde producten kunnen uw gezondheid in gevaar brengen.
- Installeer de wasdroger op een vlak en stabiel oppervlak.
- Gebruik de droger in een stofvrije omgeving met goede luchtventilatie.
- De ruimte tussen de droger en de vloer mag niet worden verkleind door voorwerpen als tapijten, hout of vloerkleden.
- Blokkeer de ventilatieopeningen aan de onderkant van de wasdroger niet.

- Als de droger eenmaal is geïnstalleerd, moeten de aansluitingen intact blijven. Let er bij de installatie van de wasdroger op dat de achterkant niet op iets rust (een kraan, een stopcontact, enz.).
- De bedrijfstemperatuur van de droger varieert van +5 °C tot +35 °C. Bij gebruik buiten dit temperatuurbereik kan de werking nadelig worden beïnvloed en kan het product beschadigd raken.
- Wees voorzichtig bij het vervoer van het product, want het is erg zwaar. Draag altijd veiligheidshandschoenen.
- Installeer het product altijd tegen een muur.
- De achterkant van het product moet tegen een muur worden geplaatst.
- Als het product op een stabiele ondergrond wordt geplaatst, gebruik dan een waterpas om te controleren of het volledig stabiel is. Als het niet stabiel genoeg is, stel dan de poten bij tot het stevig is. Herhaal dit proces telkens wanneer het product wordt verplaatst.
- Plaats de wasdroger niet op het netsnoer.
- Gebruik de bijgeleverde slangen, hergebruik geen oude slangen.
- Gebruik de deur van de wasdroger niet verkeerd, ga er niet op staan, ga er niet op zitten en plaats er geen gewicht op.
- Probeer de deur niet te openen terwijl de droger in werking is. Laat de deur niet open staan, dit kan ongelukken veroorzaken.
- Forceer de deur niet.
- De wasdroger mag alleen worden gebruikt voor het doel waarvoor hij is bestemd, zoals beschreven in deze handleiding.
- Gebruik de wasdroger niet als er onderdelen ontbreken of stuk zijn of als er afschermingen of panelen zijn verwijderd.

- Dit hoofdstuk bevat veiligheidsinstructies om u te helpen beschermen tegen het risico van persoonlijk letsel of materiële schade. Het niet opvolgen van deze instructies maakt de garantie ongeldig.
- Lees deze gebruiksaanwijzing zorgvuldig door voordat u uw droger installeert of in gebruik neemt, aangezien deze belangrijke informatie bevat die u zal helpen de beste prestaties uit uw apparatuur te halen.
- Het is uw verantwoordelijkheid ervoor te zorgen dat alle gebruikers op de hoogte zijn van de voorzorgsmaatregelen die in deze handleiding worden genoemd.
- Het apparaat mag niet worden gevoed door een extern schakelapparaat zoals een timer. Hij mag ook niet worden aangesloten op een circuit dat regelmatig door een of andere aandrijving wordt in- en uitgeschakeld.
- Raak de stekker niet met natte handen aan. Trek altijd aan de stekker om het product los te koppelen en niet aan het snoer, anders bestaat er gevaar op elektrische schokken.
- Sluit de wasdroger aan op een geaard stopcontact met een zekering. Aarding moet worden uitgevoerd door een gekwalificeerde elektricien. Cecotec is niet verantwoordelijk voor schade of lekkage als gevolg van het gebruik van de droger zonder aarding zoals vereist door de plaatselijke voorschriften.
- De spanning en de toelaatbare zekering zijn aangegeven op het typeplaatje. (Voor het typeplaatje, zie Algemene Informatie).
- De op het typeplaatje aangegeven waarden voor spanning en frequentie moeten overeenkomen met die in uw woning.
- Haal de stekker uit het stopcontact als de droger gedurende langere tijd niet wordt gebruikt en tijdens installatie-, onderhouds-, schoonmaak- en reparatiewerkzaamheden.

- Doet u dit niet, dan kan de droger beschadigd raken.
- Het stopcontact moet na de installatie te allen tijde toegankelijk blijven.
 - Om veiligheidsredenen wordt aanbevolen de stekker uit het stopcontact te trekken nadat het programma is beëindigd.
 - Controleer het netsnoer regelmatig op beschadigingen.
 - ⚠ Een beschadigd netsnoer/defecte stekker kan brand of een elektrische schok veroorzaken. Indien beschadigd, moet het worden vervangen. Dit mag alleen worden uitgevoerd door gekwalificeerd personeel, Cecotec of zijn dienst-na-verkoop, om gevaar te vermijden.
 - ⚠ Om het risico op brand of elektrische schokken te voorkomen, mag u geen verlengsnoeren, stekkerdozen of adapters gebruiken om de droger op het elektriciteitsnet aan te sluiten.

Veiligheid voor kinderen

- Dit apparaat kan worden gebruikt door kinderen vanaf 8 jaar en personen met verminderde lichamelijke, zintuiglijke of geestelijke vermogens of met gebrek aan ervaring en kennis, indien zij onder toezicht staan of instructies hebben gekregen over het veilig gebruik van het apparaat en de gevaren ervan begrijpen. Kinderen mogen niet met het toestel spelen. Reiniging en gebruikersonderhoud van dit toestel mogen niet zonder toezicht door kinderen worden uitgevoerd.
- Laat kinderen niet zonder toezicht in de buurt van het apparaat.
- Kinderen kunnen bekneld raken in het apparaat, wat tot de dood kan leiden.
- Laat kinderen het apparaat niet aanraken als het in werking is. Het oppervlak wordt extreem heet en kan schade aan de huid veroorzaken.

- Houd het verpakkingsmateriaal buiten het bereik van kinderen.
- Als reinigingsmiddel of -materiaal wordt ingeslikt of in contact komt met huid of ogen, kan vergiftiging en irritatie optreden.
- Houd schoonmaakmiddelen buiten het bereik van kinderen. Elektrische producten zijn gevaarlijk voor kinderen.
- Houd kinderen uit de buurt van de machine als deze in werking is.
- Om te voorkomen dat kinderen de droogcyclus onderbreken, kunt u het kinderslot activeren om te voorkomen dat het lopende programma wordt gewijzigd.
- Sta niet toe dat kinderen op of in het product zitten of klimmen.

Veiligheid van het product

-  In verband met brandgevaar mogen de volgende kledingstukken NOOIT in de droger:
- Stop geen ongewassen kleding in de droger.
 - Kledingstukken die bevuild zijn met stoffen als spijsolie, aceton, alcohol, benzine, paraffine, vlekkenverwijderaars, terpentijn, was of wasverwijderaars moeten met warm water en een extra hoeveelheid wasmiddel worden gewassen voordat ze in de droger worden gedroogd.
 - Reinigingsdoeken en tapijten die resten van brandbare schoonmaakproducten, aceton, gassen, petroleum, vlekkenverwijderaars, terpentijn, was, wasverwijderaars of chemicaliën bevatten.
 - Kledingstukken met sporen van haarlak, nagellakremover en soortgelijke stoffen.
 - Kledingstukken die zijn gebruikt voor reiniging met industriële chemicaliën (zoals bij chemisch reinigen).
 - Kledingstukken die onderdelen of accessoires bevatten met

schuimrubber, sponsrubber, rubber of op rubber gelijkend materiaal, zoals sponzen van latexschuim, douchekapjes, waterdichte stoffen, op maat gemaakte kleding en schuimkussens.

- Kledingstukken met wattering of beschadigde delen (kussens of jassen). Schuim dat uit deze kledingstukken steekt, kan tijdens het droogproces brand veroorzaken.
- Gebruik van de droger in omgevingen met meel of kolenstof kan een explosie veroorzaken.

 PAS OP: ondergoed met metalen onderdelen zoals bh's mogen niet in de droger. De droger kan beschadigd raken als de metalen onderdelen tijdens het drogen losraken of verloren gaan.

BRAND: R290

 Gevaar voor brand en beschadiging! Dit product bevat milieuveilig maar ontvlambaar R290-gas. Houd open vuur en vuurbronnen uit de buurt van het product.

Juist gebruik

-  PAS OP: stop de droger nooit voor het einde van de droogcyclus, tenzij alle voorwerpen snel worden verwijderd en uitgespreid om de warmte af te voeren.
-  PAS OP: zorg ervoor dat er geen dieren in de droger komen. Controleer de binnenkant van de droger vóór gebruik.
-  PAS OP: oververhitting van het wasgoed in de droger kan zich voordoen als u het programma annuleert of in geval van een elektrische storing tijdens de werking van de droger. Deze concentratie van warmte kan verbranding veroorzaken, dus zorg ervoor dat u het ventilatieprogramma activeert om af te koelen of haal het wasgoed snel uit de droger om het buiten te hangen om de warmte af te voeren.
- Gebruik de wasdroger alleen voor huishoudelijk gebruik en

voor het drogen van stoffen die geschikt zijn bevonden voor drogen in de wasdroger. Elk ander gebruik dan waarvoor het bestemd is, is verboden.

- In geval van commercieel gebruik vervalt de garantie.
- Dit apparaat is uitsluitend bedoeld voor gebruik binnenshuis en moet op een vlak en stabiel oppervlak worden geplaatst.
- Leun of zit niet op de deur van de wasdroger. De droger kan omvallen.
- Om een temperatuur te handhaven die het wasgoed niet beschadigt (b.v. om te voorkomen dat het wasgoed verbrandt), wordt na het droogproces een afkoelingsproces gestart. Het programma eindigt hierna.
- Verwijder het wasgoed altijd onmiddellijk aan het einde van het programma.

 PAS OP: Gebruik de droger nooit zonder pluizenfilter of met een beschadigd pluizenfilter.

- De pluizenfilters moeten na elk gebruik worden gereinigd, zoals beschreven in "Reiniging van het pluizenfilter".
- De pluizenfilters moeten na elke reiniging worden gedroogd. Natte filters kunnen tijdens het droogproces een storing veroorzaken.
- Rond de wasdroger mogen zich geen pluizen ophopen (niet van toepassing op toestellen voor buitenventilatie van het gebouw).

BELANGRIJK: De ruimte tussen de droger en de vloer mag niet worden verkleind door voorwerpen zoals tapijten, hout of lambrisering, anders kan niet voor voldoende luchttoevoer naar het apparaat worden gezorgd.

- Installeer de droger niet in ruimten waar de temperatuur onder 0 °C kan dalen. Vriestemperaturen hebben een negatieve invloed op de prestaties van de droger.

Gecondenseerd water dat befrist in de pomp en de slang kan schade veroorzaken.

 PAS OP: een wasmachine kan niet bovenop de wasdroger worden geïnstalleerd. Let op de volgende waarschuwingen voor het plaatsen van de wasdroger boven op een wasmachine.

-  PAS OP: de wasdroger kan alleen worden geplaatst in wasmachines met dezelfde of een hogere capaciteit.
- Om de wasdroger bovenop een wasmachine te gebruiken, moet een bevestigingselement tussen de twee producten worden geplaatst. De bevestiging moet worden geplaatst door een erkende dienstverlener.
 - Wanneer de wasdroger boven op een wasmachine wordt geplaatst, kan het totale gewicht van de twee producten oplopen tot bijna 150 kg (geladen). Plaats de producten op een stevige vloer.

Tabel voor de juiste installatie van wasmachines en drogers					
Droger (Diepte)	Wasmachine				
	37-41 cm	42-45 cm	46-49 cm	50-56 cm	57-63 cm
52,5 cm	x	√	√	√	√
56 cm	X	x	√	√	√
61 cm	x	x	x	√	√
64 cm	x	x	x	x	√







(Voor meer informatie, zie "8. Technische specificaties").

- Om de droger boven op de wasmachine te plaatsen, is het nodig een speciale stapelkit te gebruiken als optioneel accessoire. Neem voor aankoop contact op met de

klantenservice van Cecotec. Montage instructies worden bij de stapelkit geleverd.

EG-verklaring van overeenstemming

- Wij verklaren dat onze producten voldoen aan de relevante Europese richtlijnen, besluiten en verordeningen en aan de eisen die in de bovengenoemde normen worden genoemd.

Ikona	Typ	Znaczenie
	OSTRZEŻENIA	Ryzyko poważnego wypadku lub śmierci
	RYZIKO WYŁĄDOWANIA ELEKTRYCZNEGO	Niebezpieczne napięcie
	POŻAR	Ostrzeżenie; Ryzyko wystąpienia pożaru/materiał łatwopalny
	UWAGA	Ryzyko wypadkowe lub uszkodzeń materiałowych
	WAŻNA INFORMACJA	Informacja o poprawnej pracy systemu
	Przeczytaj instrukcję	
	Gorąca powierzchnia	

INSTRUKCJE BEZPIECZEŃSTWA

- Niniejsza instrukcja obsługi zawiera ważne informacje dotyczące bezpieczeństwa oraz instrukcje związane z użytkowaniem i przechowywaniem urządzenia. Prosimy o zapoznanie się z niniejszą instrukcją obsługi przed użyciem urządzenia i zachowanie jej na przyszłość lub dla nowych użytkowników.
- Każda suszarka przed wprowadzeniem do obrotu została sprawdzona poprzez kontrolę jakości, gwarantującą jej warunki użytkowania.
- Ostrzeżenia w instrukcji nie obejmują wszystkich możliwych zagrożeń, które mogą się pojawić. Podczas instalacji, konserwacji i eksploatacji suszarki bębnowej należy zachować ostrożność i ostrożność.

- Zawsze stosuj się do rad i ostrzeżeń zawartych w niniejszej instrukcji.
 - Dzieci poniżej 3 roku życia powinny być trzymane z dala, chyba że są pod nadzorem.
 - Ta suszarka bębnowa nadaje się wyłącznie do użytku domowego w pomieszczeniach. W przypadku zastosowania komercyjnego gwarancja traci ważność.
 - Nie instaluj ani nie przechowuj tej suszarki na zewnątrz.
 - Używaj tego produktu tylko do odzieży, która jest oznaczona jako nadająca się do suszenia w suszarce.
 - Cecotec nie ponosi odpowiedzialności za szkody spowodowane niewłaściwym użytkowaniem lub transportem.
 - Nie pozwól, aby wykładzina podłogowa zastaniała otwory wentylacyjne.
 - Instalację i naprawę urządzenia może przeprowadzać wyłącznie Cecotec lub autoryzowany serwis naprawczy.
 - Cecotec nie ponosi odpowiedzialności za szkody spowodowane naprawami przez nieuprawniony personel.
-  **OSTRZEŻENIE:** Nigdy nie spryskuj ani nie wlewaj wody do suszarki w celu jej czyszczenia. Istnieje ryzyko porażenia prądem.
- Należy pozostawić co najmniej 3 cm wolnej przestrzeni między bocznymi i tylnymi panelami produktu oraz nad nim w przypadku ustawienia urządzenia pod blatem.
 - Jeżeli konieczny jest montaż/demontaż instalacji pod blatem, musi on zostać wykonany przez autoryzowanego serwisanta.
 - Przed montażem należy sprawdzić produkt pod kątem widocznych uszkodzeń. Nigdy nie instaluj ani nie używaj uszkodzonego produktu.
 - Nie wpuszczaj zwierząt w pobliże suszarki.

- Płyny do zmiękczenia tkanin lub podobne produkty należy stosować zgodnie z instrukcjami producenta.
 - Wyjmij wszystkie przedmioty z kieszeni: zapalniczki, zapałki itp.
 - Urządzenia nie wolno montować za zamykanymi drzwiami, drzwiami przesuwными lub drzwiami z zawiasem po przeciwnej stronie do drzwi suszarki, w sposób uniemożliwiający pełne otwarcie drzwi.
-  **OSTRZEŻENIE:** Otwory wentylacyjne na obudowie urządzenia lub zabudowanej konstrukcji nie mogą być zatkane.
- Przed skontaktowaniem się z lokalnym autoryzowanym serwisem w sprawie instalacji suszarki należy sprawdzić informacje zawarte w instrukcji obsługi, aby upewnić się, że dostępna jest instalacja elektryczna i podłączenie wody. Jeśli tak nie jest, możesz zadzwonić do wykwalifikowanego elektryka i hydraulika w celu dokonania niezbędnych regulacji.
 - Za przygotowanie miejsca, w którym zostanie zamontowana suszarka, odpowiada klient, a także za instalację elektryczną i kanalizacyjną. Przed montażem należy sprawdzić suszarkę pod kątem uszkodzeń. Jeśli jest uszkodzona, nie instaluj jej. Uszkodzone produkty mogą zagrażać zdrowiu.
 - Suszarkę należy zainstalować na gładkiej i stabilnej powierzchni.
 - Uruchom suszarkę bębnową w środowisku wolnym od kurzu i z dobrą wentylacją powietrza.
 - Nie należy zmniejszać przestrzeni między suszarką a podłogą przedmiotami takimi jak dywany, drewno lub dywaniki.
 - Nie blokuj otworów wentylacyjnych znajdujących się

- spodniej listwie suszarki.
- Po zainstalowaniu osuszacza połączenia muszą pozostać nienaruszone. Podczas montażu suszarki należy upewnić się, że tylna powierzchnia nie opiera się o coś (kran, gniazdko itp.)
 - Temperatura pracy suszarki waha się od +5°C do +35°C. Praca poza tym zakresem temperatur może negatywnie wpłynąć na wydajność i uszkodzić produkt.
 - Zachowaj ostrożność podczas transportu produktu, ponieważ jest on bardzo ciężki. Zawsze noś rękawice ochronne.
 - Zawsze instaluj produkt przy ścianie.
 - Tył produktu musi być zainstalowany przy ścianie.
 - Jeśli produkt jest umieszczony na stabilnej powierzchni, użyj poziomicy, aby sprawdzić, czy jest całkowicie stabilny. Jeśli nie jest wystarczająco stabilny, wyreguluj nóżki, aż będą twarde. Powtórz ten sam proces za każdym razem, gdy produkt jest przesuwany.
 - Nie umieszczaj suszarki na przewodzie zasilającym
 - Używaj dostarczonych węży, nie używaj wtórnie starych węży.
 - Nie używaj w niewłaściwy sposób, nie stawaj, nie siadaj ani nie obciążaj drzwiczek suszarki.
 - Nie próbuj otwierać drzwi podczas pracy suszarki. Nie zostawiaj otwartych drzwi, może to spowodować wypadek.
 - Nie używaj siły w celu kontroli.
 - Suszarki bębnowej należy używać wyłącznie zgodnie z jej przeznaczeniem, opisanym w niniejszej instrukcji.
 - Nie używać suszarki bębnowej, jeśli brakuje części lub mają uszkodzone części lub jeśli jakiegokolwiek zabezpieczenie lub panel został usunięty.
 - Ta sekcja zawiera instrukcje dotyczące bezpieczeństwa,

- które pomagają chronić przed ryzykiem obrażeń ciała lub uszkodzenia mienia. Niezastosowanie się do tych instrukcji spowoduje unieważnienie gwarancji.
- Przeczytaj te instrukcje w całości przed złożeniem lub użyciem produktu, zawierają one ważne informacje, które pomogą Ci uzyskać najlepszą wydajność sprzętu.
 - Twoim obowiązkiem jest upewnienie się, że wszyscy użytkownicy zostali poinformowani o środkach ostrożności wymienionych w niniejszej instrukcji.
 - Urządzenie nie może być zasilane przez zewnętrzne urządzenie przetwarzające, takie jak zegar. Nie powinien też być podłączony do obwodu, który jest regularnie włączany i wyłączany przez jakiś rodzaj aktywacji.
 - Nie dotykaj wtyczki zasilania mokrymi rękami. Zawsze ciągnij za wtyczkę, aby odłączyć produkt, w przeciwnym razie istnieje ryzyko porażenia prądem.
 - Podłącz suszarkę bębnową do uziemionego gniazdka z bezpiecznikiem. Uziemienie musi wykonać wykwalifikowany elektryk. Cecotec nie ponosi odpowiedzialności za szkody lub straty wynikające z użytkowania suszarki bez uziemienia, zgodnie z lokalnymi przepisami.
 - Napięcie i dopuszczalny bezpiecznik są podane na tabliczce znamionowej. (Etykieta znamionowa, patrz Informacje ogólne).
 - Wartości napięcia i częstotliwości podane na tabliczce znamionowej muszą być takie same jak w Twoim domu.
 - Odłącz suszarkę, jeśli nie zamierzasz jej używać przez dłuższy czas oraz podczas instalacji, konserwacji, czyszczenia i naprawy. W przeciwnym razie suszarka może ulec uszkodzeniu.
 - Wtyczka musi być dostępna przez cały czas po instalacji.

- Ze względów bezpieczeństwa zaleca się odłączenie wtyczki po zakończeniu programu.
- Regularnie sprawdzaj przewód zasilający pod kątem widocznych uszkodzeń.

Uszkodzony przewód zasilający/wtyczka może  spowodować pożar lub porażenie prądem. Gdy jest uszkodzony, należy go wymienić. Może to zrobić wyłącznie wykwalifikowany personel, Cecotec lub jego serwis posprzedażny, aby uniknąć zagrożenia.

Aby zapobiec ryzyku pożaru lub porażenia prądem, nie  używaj przedłużaczy, listew zasilających ani adapterów do podłączenia suszarki do sieci.

Bezpieczeństwo dzieci

- To urządzenie może być używane przez dzieci w wieku co najmniej 8 lat oraz przez osoby o ograniczonych zdolnościach fizycznych, sensorycznych lub umysłowych lub bez doświadczenia i wiedzy, pod warunkiem, że otrzymały niezbędny nadzór lub instrukcje dotyczące bezpiecznego użytkowania urządzenia i rozumieją ryzyko współpracowników. Dzieci nie mogą bawić się urządzeniem. Żadne dziecko nie powinno wykonywać czyszczenia ani konserwacji tego urządzenia bez nadzoru.
- Nie pozostawiaj dzieci bez opieki w pobliżu maszyny.
- Wewnątrz urządzenia mogą zostać uwięzione dzieci, co może grozić śmiercią.
- Nie pozwalaj dzieciom dotykać pracującej maszyny. Powierzchnia staje się bardzo gorąca i może spowodować uszkodzenie skóry.
- Opakowanie należy przechowywać w miejscu niedostępnym dla dzieci.
- Jeśli detergent lub środki czyszczące zostaną połknięte

lub wejdą w kontakt ze skórą lub oczami, może wystąpić zatrucie i podrażnienie.

- Przechowuj środki czyszczące w miejscu niedostępnym dla dzieci. Produkty elektryczne są niebezpieczne dla dzieci.
- Trzymaj dzieci z dala od pracującej maszyny.
- Aby zapobiec przerywaniu cyklu suszenia przez dzieci, można włączyć blokadę, aby zapobiec jakimkolwiek zmianom w trwającym programie.
- Nie pozwalaj dzieciom siadać ani wspinać się lub chodzić po produkcie.

Bezpieczeństwo produktu

 Ze względu na ryzyko pożaru NIGDY nie należy umieszczać w suszarce następujących rzeczy:

- Nie wkładać do suszarki niewypranych rzeczy.
- Przedmioty poplamione substancjami, takimi jak olej kuchenny, aceton, alkohol, ropa naftowa, nafta, odplamiacz, benzyna lakowa, wosk lub środek do usuwania wosku, przed wysuszeniem w bębnie należy wyprać w gorącej wodzie z dodatkową ilością detergentu suszarka.
- Ściereczki i dywaniki czyszczące, na których znajdują się pozostałości łatwopalnych środków czyszczących, acetonu, gazów, oleju, odplamiaczy, benzyny lakowej, wosków, odplamiaczy lub chemikaliów.
- Odzież ze śladami lakieru, zmywacza do paznokci i podobnych substancji.
- Odzież używana do czyszczenia chemikaliami przemysłowymi (np. czyszczenie chemiczne).
- Odzież, która zawiera części lub akcesoria z pewnego rodzaju pianką, gąbką, gumą lub podobnym do gumy, taką jak gąbki z pianki lateksowej, czepki kąpielowe, tkaniny wodoodporne, odzież na zamówienie i poduszki piankowe.
- Odzież z wyściótką lub uszkodzonymi częściami (poduszki

lub kurtki). Pianka wydobywająca się z tych ubrań może spowodować pożar podczas procesu suszenia.

- Używanie suszarki w środowisku zawierającym pył mąki lub węgla drzewnego może spowodować wybuch.

 **UWAGA:** W suszarce nie należy wkładać bielizny z metalowymi wzmocnieniami. Suszarka może zostać uszkodzona, jeśli metalowe wzmocnienia zostaną oderwane lub zgubione podczas suszenia.

POŻAR: R290

 **Niebezpieczeństwo pożaru i uszkodzenia!** Ten produkt zawiera gaz R290, który nie jest szkodliwy dla środowiska, ale jest palny. Nie zbliżać się do produktu z otwartym ogniem i źródłami ognia.

Prawidłowe użycie

 **UWAGA:** Nigdy nie wyłączaj suszarki bębnowej przed końcem cyklu suszenia, chyba że wszystkie rzeczy zostaną szybko wyjęte i rozłożone w celu rozproszenia ciepła.

 **UWAGA:** Upewnij się, że żadne zwierzęta nie wchodzą do suszarki. Sprawdź wewnątrz suszarki przed jej użyciem.

 **UWAGA:** Pranie znajdujące się w suszarce może się przegrzać, jeśli anulujesz program lub w przypadku awarii elektrycznej podczas pracy suszarki. Ta koncentracja ciepła może spowodować spalanie, więc pamiętaj o włączeniu programu wentylacji, aby je schłodzić lub szybko wyjmij pranie z suszarki, aby je powiesić i rozproszyć ciepło.

- Używaj suszarki wyłącznie do użytku domowego i do suszenia tkanin oznaczonych jako bezpieczne w suszarce. Wszelkie inne zastosowania niż te, do których zostały zaprojektowane, są zabronione.
- W przypadku zastosowania komercyjnego gwarancja traci

ważność.

- To urządzenie jest przeznaczone wyłącznie do użytku w pomieszczeniach i powinno być umieszczone na gładkiej i stabilnej powierzchni.
- Nie opieraj się ani nie siadaj na drzwiach suszarki. Suszarka może się przewrócić.
- Aby utrzymać temperaturę, która nie uszkadza bielizny (np. aby zapobiec spaleni bielizny), po procesie suszenia rozpoczyna się proces chłodzenia. Program kończy się po nim. Pranie należy zawsze wyjmować natychmiast po zakończeniu programu.

 **UWAGA:** Nigdy nie używaj suszarki bez filtra kłaczek lub z uszkodzonym filtrem kłaczek.

- Filtry kłaczek należy czyścić po każdym użyciu, jak opisano w części Czyszczenie filtra kłaczek.
- Filtry kłaczek należy wysuszyć po każdym czyszczeniu wodą. Mokre filtry mogą spowodować awarię podczas procesu suszenia.
- Nie może pozwalać na gromadzenie się kłaczek wokół suszarki bębnowej (nie dotyczy urządzeń do wentylacji na zewnątrz budynku).

 **WAŻNE:** Przestrzeni między suszarką a podłogą nie wolno zmniejszać przedmiotami, takimi jak dywany, drewno lub panele, w przeciwnym razie nie będzie możliwe zapewnienie wystarczającego wlotu powietrza do urządzenia.

- Nie instaluj suszarki w pomieszczeniach, w których istnieje ryzyko zamarznięcia. Temperatury zamarzania niekorzystnie wpływają na wydajność suszarki. Skropliny zamarzające w pompie i węży mogą spowodować uszkodzenia.

 **UWAGA:** Nie można zainstalować pralki na suszarce. Podczas umieszczania suszarki na pralce należy

przestrzegać poniższych ostrzeżeń.

 UWAGA: Suszarkę można umieszczać tylko w pralkach o tej samej lub większej wydajności.

- Para usar la secadora encima de una lavadora, se debe colocar un elemento de fijación entre ambos productos. Element złączny musi być zamontowany przez autoryzowany serwis.
- Gdy suszarka jest umieszczona na pralce, łączna waga dwóch produktów może osiągnąć prawie 150 kilogramów (załadowane). Umieść produkty na stabilnej, nośnej podłodze.

Stół do prawidłowego montażu pralek i suszarek					
Suszarka (głębokość)	Pralka				
	37-41 cm	42-45 cm	46-49 cm	50-56 cm	57-63 cm
52,5 cm	x	√	√	√	√
56 cm	X	x	√	√	√
61 cm	x	x	x	√	√
64 cm	x	x	x	x	√







(Aby uzyskać pełniejsze informacje, patrz „8. Dane techniczne”)

- Aby postawić suszarkę bębnową na pralce, należy użyć specjalnego zestawu do układania jako opcjonalnego akcesorium. Skontaktuj się z obsługą klienta Cecotec, aby dokonać zakupu. Instrukcja montażu jest dostarczana z

zestawem do układania

Deklaracja zgodności CE

- Oświadczamy, że nasze produkty są zgodne z odpowiednimi europejskimi dyrektywami, decyzjami i przepisami oraz z wymaganiami wymienionymi w wyżej wymienionych normach

Ikona	Typ	Význam
	UPOZORNĚNÍ	Riziko vážného zranění nebo smrti
	RIZIKO ÚRAZU ELEKTRICKÝM PROUDEM	Nebezpečné napětí
	POŽÁR	Varování; Nebezpečí požáru / hořlavé materiály
	UPOZORNĚNÍ	Riziko zranění nebo poškození majetku
	DŮLEŽITÉ / POZNÁMKA	Informace o správném fungování systému
	Přečtěte si instrukce	
	Horký povrch	

BEZPEČNOSTNÍ POKYNY

- Tento návod k použití obsahuje důležité bezpečnostní informace a pokyny týkající se používání a údržby spotřebiče. Před použitím spotřebiče věnujte čas přečtení tohoto návodu k použití a uschovejte jej pro budoucí použití nebo pro nové uživatele.
- Každá sušička byla před uvedením na trh testována kontrolou kvality, která zaručuje její podmínky použití.
- Upozornění uvedená v příručce nepokrývají všechna možná rizika, která mohou nastat. Při instalaci, údržbě a provozu sušičky je třeba dbát zvýšené opatrnosti a opatrnosti.
- Vždy dodržujte rady a upozornění uvedené v této příručce.
- Děti mladší 3 let by se měly držet stranou, pokud nejsou pod dohledem.

- Tato sušička je vhodná pouze pro vnitřní použití v domácnosti. V případě komerčního použití záruka zaniká.
 - Sušičku neinstalujte ani neskladujte venku.
 - Tento výrobek používejte pouze pro oděvy označené jako vhodné pro sušení v bubnové sušičce.
 - Společnost Cecotec neodpovídá za škody způsobené nesprávným používáním nebo přepravou.
 - Nedovolte, aby podlahové krytiny zakrývaly větrací otvory.
 - Instalaci a opravy spotřebiče smí provádět pouze společnost Cecotec nebo autorizovaný servis.
 - Společnost Cecotec neodpovídá za škody způsobené opravami provedenými neoprávněnými osobami.
- ⚠ UPOZORNĚNÍ:** Při čištění sušičky nikdy nestříkejte ani nelijte vodu dovnitř. Hrozí nebezpečí úrazu elektrickým proudem.
- Pokud je spotřebič umístěn pod pracovní deskou, ponechte mezi bočním a zadním panelem výrobku a nad ním alespoň 3 cm volného prostoru.
 - Pokud je nutná montáž/demontáž zařízení pod pracovní deskou, musí ji provést autorizovaný servisní technik.
 - Před instalací zkontrolujte, zda není výrobek viditelně poškozen. Poškozený výrobek nikdy neinstalujte ani nepoužívejte.
 - K sušičce nepouštějte žádná zvířata.
 - Změkčovače tkanin nebo podobné výrobky by se měly používat podle pokynů výrobce.
 - Vyjměte z kapes všechny předměty: zapalovače, zápalky atd.
 - Spotřebič nesmí být instalován za uzamykatelnými dveřmi, posuvnými dveřmi nebo výklopnými dveřmi na opačné straně než dvířka sušičky takovým způsobem, který by bránil úplnému otevření dvířek sušičky.

- !** UPOZORNĚNÍ: Udržujte větrací otvory v krytu spotřebiče nebo vestavěné konstrukci bez překážek.
- Předtím, než se obrátíte na místní autorizovaný servis kvůli instalaci sušičky, zkontrolujte informace v uživatelské příručce a ujistěte se, že je k dispozici elektrická instalace a přípojka vody. Pokud tomu tak není, můžete zavolat kvalifikovaného elektrikáře a instalatéra, aby provedl potřebné úpravy.
 - Za přípravu místa pro sušičku, stejně jako za elektroinstalaci a kanalizaci, odpovídá zákazník. Před instalací zkontrolujte, zda sušička není poškozená. Pokud je poškozená, neinstalujte ji. Poškozené výrobky mohou ohrozit vaše zdraví.
 - Sušičku postavte na hladký a stabilní povrch.
 - Sušičku provozujte v bezprašném prostředí s dobrou ventilací vzduchu.
 - Prostor mezi sušičkou a podlahou nesmí být zmenšen předměty, jako jsou koberce, dřevo nebo předložky.
 - Neblokujte větrací otvory na základně sušičky.
 - Po instalaci sušičky musí zůstat přípojky neporušené. Při instalaci sušičky dbejte na to, aby se její zadní plocha o nic neopírala (vodovodní kohoutek, zásuvka apod.).
 - Provozní teplota sušičky se pohybuje od +5 °C do +35 °C. Při provozu mimo tento teplotní rozsah může dojít k nepříznivému ovlivnění provozu a poškození výrobku.
 - Při přepravě výrobku buďte opatrní, protože je velmi těžký. Vždy používejte ochranné rukavice.
 - Výrobek vždy instalujte ke stěně.
 - Zadní část výrobku musí být instalována ke stěně.
 - Pokud je výrobek umístěn na stabilním povrchu, zkontrolujte pomocí vodováhy, zda je zcela stabilní. Pokud není dostatečně stabilní, upravte nohy tak, aby byly pevné.

- Stejný postup opakujte při každém přemístění výrobku.
- Nepokládejte sušičku na napájecí kabel.
 - Používejte dodané hadice, nepoužívejte znovu staré hadice.
 - Sušičku nepoužívejte nesprávně, nestůjte na ní, nesedejte si na ni ani ji nezatěžujte.
 - Nepokoušejte se otevřít dvířka, když je sušička v provozu. nenechávejte dvířka otevřená, mohlo by dojít k nehodě.
 - Ovládání neprovádějte násilím.
 - Sušička se smí používat pouze k určenému účelu, jak je popsáno v tomto návodu.
 - Sušičku nepoužívejte, pokud chybí nebo jsou poškozeny některé její části nebo pokud byly odstraněny ochranné kryty nebo panely.
 - Tato část obsahuje bezpečnostní pokyny, které vás chrání před rizikem zranění osob nebo poškození majetku. Nedodržení těchto pokynů má za následek ztrátu záruky.
 - Před instalací nebo provozem myčky si pozorně přečtěte tento návod, protože obsahuje důležité informace, které vám pomohou dosáhnout nejlepšího výkonu vašeho zařízení.
 - Je vaší povinností zajistit, aby všichni uživatelé byli informováni o bezpečnostních opatřeních uvedených v této příručce.
 - Spotřebič nesmí být napájen externím spínacím zařízením, například časovým spínačem. Neměl by být ani připojen k obvodu, který je pravidelně zapínán a vypínán nějakým pohonem.
 - Nedotýkejte se zástrčky mokřýma rukama. Pro odpojení výrobku vždy vytáhněte síťovou zástrčku, jinak hrozí nebezpečí úrazu elektrickým proudem.
 - Sušičku připojte k uzemněné zásuvce chráněné pojistkami. Uzemnění musí provést kvalifikovaný elektrikář. Společnost

Cecotec neodpovídá za škody nebo ztráty způsobené používáním sušičky bez uzemnění podle místních předpisů.

- Napětí a přípustná pojistková ochrana jsou uvedeny na typovém štítku. (Informace o typovém štítku naleznete v části Obecné informace).
- Hodnoty napětí a frekvence uvedené na typovém štítku musí odpovídat hodnotám ve vaší domácnosti.
- Pokud sušičku nebudete delší dobu používat a během instalace, údržby, čištění a oprav, odpojte ji ze sítě. V opačném případě může dojít k poškození sušičky.
- Zásuvka musí zůstat po instalaci vždy přístupná.
- Po skončení programu se z bezpečnostních důvodů doporučuje vytáhnout síťovou zástrčku ze zásuvky.
- Pravidelně kontrolujte přívodový kabel, abyste zjistili viditelná poškození.

 Poškozený napájecí kabel/zástrčka může způsobit požár nebo úraz elektrickým proudem. Pokud je poškozen, musí být vyměněn. Aby se předešlo nebezpečí, smí to provádět pouze kvalifikovaný personál, společnost Cecotec nebo její prodejní servis.

Abyste předešli riziku požáru nebo úrazu elektrickým proudem, nepoužívejte k připojení sušičky k elektrické síti prodlužovací kabely, napájecí lišty nebo adaptéry.

Bezpečnost dětí

- Tento spotřebič mohou používat děti od 8 let a starší a osoby se sníženými fyzickými, smyslovými nebo duševními schopnostmi nebo s nedostatkem zkušeností a znalostí, pokud jsou pod dohledem nebo byly poučeny o bezpečném používání spotřebiče a rozumí souvisejícím nebezpečím. Děti si se spotřebičem nesmí hrát. Čištění a uživatelskou údržbu tohoto spotřebiče by neměly provádět děti bez

dozoru.

- Nenechávejte děti v blízkosti přístroje bez dozoru.
- Děti by mohly být v zařízení uvězněny, což by mohlo vést k jejich úmrtí.
- Nedovolte dětem dotýkat se přístroje za chodu. Povrch je extrémně horký a může způsobit poškození pokožky.
- Udržujte obalový materiál z dosahu dětí.
- Při požití čisticího prostředku nebo čisticích prostředků nebo při styku s pokožkou nebo očima může dojít k otravě a podráždění.
- Čisticí prostředky uchovávejte mimo dosah dětí. Elektrické výrobky jsou pro děti nebezpečné.
- Během provozu udržujte děti v bezpečné vzdálenosti od stroje.
- Abyste zabránili dětem přerušit cyklus sušení, můžete aktivovat dětskou pojistku, která zabrání jakýmkoli změnám probíhajícího programu.
- Nedovolte dětem, aby na výrobku seděly nebo na něj lezly.

Bezpečnost výrobku

 Vzhledem k nebezpečí požáru by se do sušičky NIKDY neměly vkládat následující oděvy:

- Nevyprané oblečení nedávejte do sušičky.
- Oděvy potřísněné látkami, jako je kuchyňský olej, aceton, alkohol, benzín, parafín, odstraňovače skvrn, terpentýn, vosky nebo odstraňovače vosku, je třeba před sušením v sušičce vyprat v horké vodě s extra množstvím pracího prostředku.
- Utěrky a koberce se zbytky hořlavých čisticích prostředků, acetonu, plynů, ropy, odstraňovačů skvrn, terpentýnu, vosků, odstraňovačů vosku nebo chemikálií.
- Oděvy se stopami laku na vlasy, odlakovače na nehty a podobných látek.

- Oděvy, které byly použity k čištění průmyslovými chemikáliemi (jako při chemickém čištění).
- Oděvy obsahující části nebo doplňky s jakýmkoli typem pěny, houby, gumy nebo materiálu podobnému gumě, jako jsou latexové pěnové houby, sprchové čepice, nepromokavé tkaniny, oděvy vyrobené na zakázku a pěnové polštáře.
- Oděvy s vycpávkami nebo poškozenými částmi (polštáře nebo bundy). Pěna vyčnívající z těchto oděvů by mohla během sušení způsobit požár.
- Používání sušičky v prostředí obsahujícím mouku nebo uhelný prach může způsobit výbuch.

 **UPOZORNĚNÍ:** Spodní prádlo s kovovými výztuhami by se nemělo vkládat do sušičky. Pokud se kovové výztuhy během sušení oddělí nebo ztratí, může dojít k poškození sušičky.

POŽÁR: R290

 Nebezpečí požáru a poškození! Tento výrobek obsahuje ekologicky bezpečný, ale hořlavý plyn R290. Udržujte otevřený oheň a zdroje ohně mimo dosah výrobku.

Správné použití

 **UPOZORNĚNÍ:** Nikdy nezastavujte sušičku před koncem cyklu sušení, pokud všechny předměty rychle nevyjmete a nerozložíte, aby se teplo rozptýlilo.

 **UPOZORNĚNÍ:** Dbejte na to, aby se do sušičky nedostala žádná zvířata. Před použitím zkontrolujte vnitřek sušičky.

 **UPOZORNĚNÍ:** K přehřátí prádla uvnitř sušičky může dojít, pokud zrušíte program nebo v případě výpadku elektrického proudu během provozu sušičky. Tato koncentrace tepla může způsobit vznícení, proto nezapomeňte aktivovat ventilační program pro ochlazení nebo rychle vyjměte prádlo ze sušičky a pověste ho ven, aby se teplo rozptýlilo.

- Sušičku používejte pouze pro domácí použití a pro sušení tkanin označených jako vhodné pro sušení v bubnové sušičce. Jakékoli jiné použití, než pro které je určen, je zakázáno.
- V případě komerčního použití záruka zaniká.
- Tento spotřebič je určen pouze pro vnitřní použití a měl by být umístěn na hladkém a stabilním povrchu.
- Neopírejte se o dvířka sušičky ani na ně nesedejte. Sušička by se mohla převrhnout.
- Aby se udržela teplota, která nepoškodí prádlo (např. aby se prádlo nepřipálilo), spustí se po sušení proces chlazení. Program končí po skončení programu. Prádlo vždy vyjměte ihned po skončení programu.

 **UPOZORNĚNÍ:** Sušičku nikdy nepoužívejte bez filtru žmolků nebo s poškozeným filtrem žmolků.

- Žmolkové filtry by se měly čistit po každém použití, jak je popsáno v části Čištění žmolkového filtru.
- Žmolkové filtry je třeba po každém čištění vysušit vodou. Mokrý filtry mohou během procesu sušení způsobit poruchu.
- Kolem sušičky se nesmí hromadit žmolky (neplatí pro spotřebiče pro venkovní větrání budovy).

 **DŮLEŽITÉ:** Prostor mezi sušičkou a podlahou nesmí být zmenšen předměty, jako jsou koberce, dřevo nebo obložení, jinak nebude možné zajistit dostatečný přívod vzduchu do spotřebiče.

- Sušičku neinstalujte v místnostech, kde hrozí nebezpečí zamrznutí. Mrazivé teploty negativně ovlivňují výkon sušičky. Kondenzovaná voda zamrzající v čerpadle a hadici může způsobit poškození.

 **UPOZORNĚNÍ:** Pračku nelze instalovat nad sušičku prádla. Při umístění sušičky na pračku věnujte pozornost následujícím upozorněním.

UPOZORNĚNÍ: Sušičku lze umístit pouze na pračky se stejnou nebo vyšší kapacitou.

- Chcete-li sušičku používat na pračce, je třeba mezi oba výrobky umístit upevňovací prvek. Montáž upevňovacího prvku musí provádět autorizovaný servis.
- Pokud je bubnová sušička umístěna na pračce, může celková hmotnost obou výrobků dosáhnout téměř 150 kg (naložených). Výrobky umístěte na pevnou, nosnou podlahu.

Tabulka pro správnou instalaci praček a sušiček prádla					
Sušička (hloubka)	Pračka				
	37-41 cm	42-45 cm	46-49 cm	50-56 cm	57-63 cm
52,5 cm	x	√	√	√	√
56 cm	X	x	√	√	√
61 cm	x	x	x	√	√
64 cm	x	x	x	x	√

(Podrobnější informace naleznete v části "8. Technické údaje").

- Chcete-li sušičku umístit na pračku, je nutné použít speciální stohovací sadu jako volitelné příslušenství. Pro nákup kontaktujte zákaznický servis společnosti Cecotec. Návod k montáži je součástí stohovací sady.

Prohlášení o shodě ES

- Prohlašujeme, že naše výrobky splňují příslušné evropské směrnice, rozhodnutí a nařízení a požadavky uvedené ve výše zmíněných normách.

1. PIEZAS Y COMPONENTES

Fig.1

1. Bandeja superior
2. Panel de control
3. Puerta de carga
4. Zócalo
5. Ranura de apertura del zócalo
6. Rejillas de ventilación
7. Patas ajustables
8. Cubierta del zócalo
9. Placa de características
10. Filtro de pelusas
11. Cubierta del cajón

Los gráficos de este manual son representaciones esquemáticas y puede que no coincidan exactamente con los del producto.

Contenido de la caja

- Secadora Bolero DressCode Dry 9500 Ion
- Manguera de desagüe
- Manual de instrucciones

2. ANTES DE USAR

- Este producto presenta un embalaje diseñado para protegerlo durante su transporte. Saque el dispositivo de su caja, y guarde la caja original y otros elementos del embalaje en un lugar seguro. Le ayudará a prevenir daños en el producto si necesita transportarlo en un futuro. Si desea deshacerse del embalaje original, asegúrese de reciclar todos los elementos correctamente.
- Asegúrese de que todas las piezas y componentes están incluidos y en buen estado. Si faltara alguno o no estuvieran en buen estado, contacte de forma inmediata con el Servicio de Atención Técnica oficial de Cecotec.

3. INSTALACIÓN

Conexión a la salida de agua (con manguera de desagüe opcional)

En los electrodomésticos con una unidad de bomba de calor, el agua se acumula en el depósito de agua durante el proceso de secado. Debe vaciar el agua acumulada en cada

proceso de secado. En lugar de vaciar periódicamente el depósito de agua, también puede utilizar la manguera de desagüe de agua suministrada con el producto para vaciar directamente el agua del exterior.

Conexión de la manguera de desagüe

Fig.2

1. Retire y saque el extremo de la manguera colocada detrás de la secadora. No utilice ninguna herramienta para sacar la manguera.
2. Coloque un extremo de la manguera de desagüe, que viene con el producto, en el hueco del que haya quitado la manguera.
3. Ajuste el otro extremo de la manguera directamente a la toma de agua o al fregadero.

 **ATENCIÓN:** Debe colocarse la manguera de forma que no se pueda desplazar. Si la manguera se sale durante la descarga de agua, su casa podría inundarse.

 **IMPORTANTE:** La manguera de desagüe debe tener una longitud máxima de 80 cm.

 **IMPORTANTE:** La manguera de desagüe entre la toma de agua y el producto no debe estar torcida, doblada ni aplastada.

Regulación de las patas

Para que la secadora funcione con el menor ruido y vibración posibles, debe quedar estable y equilibrada sobre sus patas. Ajuste las patas para asegurar que el producto está equilibrado.

 Gire las patas hacia derecha e izquierda hasta que la secadora esté nivelada y estable.

 **IMPORTANTE:** No quite nunca las patas ajustables.

Conexión eléctrica

 **ATENCIÓN:** Existe riesgo de incendio y de descarga eléctrica.

- La corriente de la secadora está establecida en 220-240 V y 50 Hz.

- El cable de alimentación de la secadora está equipado con un enchufe especial. Este enchufe debe conectarse a una toma de tierra protegida con un fusible de 16 amperios, según se indica en la etiqueta de tipo. La capacidad de corriente de la línea eléctrica donde se conecte la toma debe ser también de 16 amperios. Consulte con un electricista cualificado si no tiene dicha toma o fusible.

- Cecotec no se hace responsable de los daños causados de su uso sin toma de tierra.

 **IMPORTANTE:** Usar su máquina a valores de baja tensión acorta la vida útil de la misma y reduce su rendimiento.

- Use siempre el enchufe que se suministra con la secadora.

- No modifique el enchufe suministrado con el aparato si no se ajusta a la toma de corriente.

















Instalación bajo una encimera

- Deje al menos 3 cm de espacio entre los paneles laterales y trasero del producto y sobre el mismo en caso de que coloque el aparato bajo una encimera.
- En caso de ser necesario el montaje/desmontaje de la instalación bajo una encimera, este deberá ser realizado por un servicio autorizado.

4. PREPARACIÓN DE LAS PRENDAS

Clasificación de las prendas para secar

- Siga las instrucciones de secado de las etiquetas de la ropa. Introduzca únicamente prendas que tengan el símbolo que pueden ser secadas en la secadora.
- No ponga en funcionamiento el producto con una cantidad de carga o un tipo de prenda distintos a aquellos que se indican en el apartado "Capacidad de carga".

 Apto para secar en secadora	 No necesita planchado	 Secado delicado	 No apto para secar en secadora
 Sin secado	 No lavar en seco	 A cualquier temperatura	 A temperatura alta
 A temperatura media	 A temperatura baja	 Sin calor	 Tender para secar
 Extender para secar	 Colgar mojado para secar	 Extender a la sombra para secar	 Apto para limpieza en seco

- No seque tejidos finos, multicapa o gruesos juntos, ya que no tardan lo mismo en secarse.
- Por esta razón, seque juntas prendas que tengan la misma estructura y el mismo tipo de tejido. De este modo podrá obtener un secado uniforme. Si cree que la colada aún está mojada, puede seleccionar un programa de tiempo para secado adicional.



IMPORTANTE: Los tejidos delicados, bordados, de lana o seda, las prendas de tejidos delicados y caros, las prendas herméticas y las cortinas de tul no son aptos para ser secados en la secadora.

Preparación de las prendas para secar



Riesgo de incendio y explosión

Retire todos los objetos de los bolsillos: mecheros, cerillas, etc.



ATENCIÓN: Podrían dañarse el tambor de la secadora y los tejidos.

- Las prendas se podrían enrollar durante el proceso de lavado.
- Sepárelas antes de introducirlas en la secadora.
- Retire todos los objetos de los bolsillos de las prendas y tenga en cuenta lo siguiente:
- Anude los cinturones, los cordones de los delantales, etc. o utilice una bolsa de lavado.
- Cierre las cremalleras, las hebillas y los cierres y abroche los botones de las fundas.
- Para obtener un mejor secado, clasifique las prendas según el tejido y el programa de secado.
- Quite los broches y las partes metálicas de las prendas.
- Los productos tejidos como las camisetas o las prendas de punto encojen normalmente en el primer secado. Seleccione un programa que las proteja.
- No seque los sintéticos más de la cuenta. Esto provocará arrugas.
- Al lavar la colada que posteriormente se vaya a secar, ajuste la cantidad de suavizante según la información del fabricante de la lavadora.
- Para un uso eficiente ahorrando energía y dinero, se recomienda escurrir las prendas en la lavadora mediante el centrifugado antes de realizar su secado.

Capacidad de carga

Fig.3

Siga las instrucciones en "Tabla de selección de programas y de consumos". No cargue el producto con más cantidad de prendas de los valores de capacidad comprendidos en la tabla.



IMPORTANTE: No se recomienda cargar la secadora con más ropa que la que se muestra en la ilustración. En caso de sobrecargar la secadora, se reduce su función de secado y tanto la secadora como las prendas podrían resultar dañadas.

Colada	Peso de carga en seco (gr)
Sábanas (dobles)	725
Almohadas	240
Toalla de baños	700
Toallas de mano	225
Camisas	190
Camisas de algodón	200
Vaqueros	650
Pantalones con tejido gabardina	400
Camisetas	120

5. FUNCIONAMIENTO

Panel de mando

Fig.4

1. Selector de programa
2. Indicador electrónico y funciones adicionales

Selector de programa

Utilice el selector de programa para seleccionar el programa de secado deseado.

Fig.5

Indicador electrónico y funciones adicionales

Fig.6

Símbolos de la pantalla

Indicador de advertencia del depósito de agua	
Indicador de advertencia de limpieza del filtro de pelusas	

Indicador de advertencia de limpieza del intercambiador de calor	
Extra seco	
Secado de armario	
Secado con plancha	
Nivel de secado 1	
Nivel de secado 2	
Nivel de secado 3	
Nivel de secado 4	
Inicio diferido	
Antiarrugas 60'	

Antiarrugas 120'	
Secado delicado	
Cancelar aviso sonoro	
Inicio y pausa	
Pantalla del paso de secado	
Secado	
Secado con plancha	
Secado de armario	
Fin	
<p>La pantalla electrónica muestra los pasos de secado a lo largo del programa. Cada vez que se inicia un paso del programa, se enciende la luz del paso de secado correspondiente. Una vez completado el paso de secado, la luz del paso de secado correspondiente se apaga.</p>	

La pantalla de consumo energético muestra el consumo de energía del programa seleccionado. Cuanto más grande sea el valor mostrado en la pantalla, más consumo de energía. El nivel de consumo energético aumenta o disminuye dependiendo del tipo de tejido, la duración del programa seleccionado, el nivel de secado y la velocidad de centrifugado.

Tabla de selección de programas y de consumos

Pulse el botón de Inicio/Pausa para iniciar el programa. El LED de Inicio/Pausa indica que el programa ha comenzado y se encenderá el LED que indica el secado.

Programa	Carga (kg)	Velocidad de centrifugado de la lavadora	Cantidad aproximada de humedad restante	Duración (minutos)
Algodón	9	1000	60%	205
Sintéticos	4,5	800	40%	84
Delicate (Delicado)	2	600	50%	58
Mix	4	1000	60%	112
Toallas	3	1000	60%	92
Higiénico	3	1000	60%	80
Tiempo de Secado	-	-	-	-
Allergy Safe	3	1000	60%	80
Edredón	2,5	800	60%	109
Extra Silencioso	9	1000	60%	244
Abrigos	2	800	40%	63
Lana	1,5	600	50%	160
Refrescar	-	-	-	10
Express 45'	1	1200	50%	45
Camisas 30'	0,5	1200	50%	30

Valores de consumo energético				
Programa	Carga (kg)	Velocidad de centrifugado de la lavadora	Cantidad aproximada de humedad restante	Valores de consumo energético (kWh)
Algodón seco armario	9	1000	60%	1,57
Algodón seco plancha	9	1000	60%	1,15
Sintéticos seco armario	4,5	800	40%	0,64
Consumo de potencia en "modo apagado" P _o (W)				0,5
Consumo de potencia en "modo encendido" P _L (W)				1

- El programa Algodón seco armario es el programa de secado estándar y se utiliza a plena o media carga. Es al que se refiere la información contenida en las etiquetas de las prendas y artículos. Este programa es el más eficiente para secar las prendas húmedas de algodón normales.

*Programa estándar de clasificación energética (EN 61121:2013)

- Todos los valores de la tabla se han fijado de acuerdo con la norma 61121:2013. Los valores de consumo podrán variar de los valores de la tabla dependiendo del tipo de tejido, la velocidad de centrifugado, las condiciones ambientales y los valores de corriente.

Funciones adicionales

A continuación se presenta la tabla que resume las opciones que se pueden seleccionar en los programas.

Opción	Descripción
Objetivo de secado	<p>Seleccione el objetivo de secado adecuado para su ropa.</p> <p>Seleccione Extra seco para la ropa gruesa y de varias capas que tarda en secarse. Seleccione Secado de armario para la ropa normal de una sola capa.</p> <p>Seleccione Secado con plancha para la ropa que desea dejar húmeda, lista para planchar.</p>

Nivel de secado	El nivel de humedad obtenido después del secado puede aumentarse otros 3 niveles además de la configuración estándar. De esta manera, se asegura que la ropa esté más seca. Los niveles que pueden seleccionarse aparte de la configuración estándar (Nivel 1) son 2 (bajo), 3 ((medio) y 4 (alto). Después de la selección, se enciende la correspondiente la luz del nivel de secado.
Secado delicado*	Los tejidos delicados se secan en un periodo de tiempo más largo a bajas temperaturas.
Inicio diferido	Puede retrasar el inicio del programa seleccionando una hora entre 1 y 23 horas. Puede pulsar Inicio/Pausa para activar el tiempo diferido deseado. Cuando este tiempo finalice, el programa seleccionado se iniciará automáticamente. Durante el tiempo diferido se pueden activar/desactivar opciones compatibles con el programa. Si mantiene pulsado el botón de Inicio Dif., el tiempo de diferido cambiará continuamente.
Cancelar aviso audible	La secadora emitirá una aviso sonoro cuando se pulsen los botones, al girar el mando de selección de programas y cuando termine el programa. Para cancelar los avisos sonoros, mantengapulsados los botones Options y Anti-arrugas durante 3 segundos. Cuando presione estos botones, escuchará un aviso audible que indica que la opción se ha activado y los avisos audibles indicados se cancelarán.
Tiempo de secado	Si gira el mando de programas a Tiempo de Secado, puede presionar el botón de opción Tpo Secado para seleccionarlo y presionar Inicio/Pausa para iniciar el programa.

Bloqueo infantil	Hay una opción de bloqueo infantil para evitar cambios en el flujo del programa cuando se pulsan las teclas durante el programa. Para activar la función de bloqueo infantil, el usuario debe pulsar simultáneamente los botones de Options y Anti-arrugas durante 3 segundos. Cuando se activa el bloqueo infantil, se desactivan todas las teclas. El bloqueo infantil no se desactiva automáticamente al final del programa. Para desactivar el bloqueo infantil al final del programa, ponga el selector de programas en la posición «Off» (Apagado). A continuación, ponga el selector de programas en la primera posición. El bloqueo infantil sigue activo. Para desactivar el bloqueo infantil, el usuario debe pulsar los botones Options y Anti-arrugas simultáneamente durante 3 segundos. Al activar/desactivar el bloqueo infantil, se visualizará en la pantalla «CL» durante 2 segundos y luego se apagará; y se escuchará un aviso sonoro. Advertencia: cuando el electrodoméstico está en funcionamiento o el bloqueo infantil está activo, al girar el mando de selección de programa, escuchará un aviso sonoro y «CL» se visualizará en pantalla durante 2 segundos y luego se apagará. Si gira el selector de programas, escuchará un aviso sonoro. Incluso si ajusta el mando de programa a otro programa, el programa anterior seguirá funcionando. Para seleccionar un nuevo programa, es necesario desactivar el bloqueo infantil y, a continuación, ajustar el selector de programas.
Ion*	Gracias a la tecnología de iones negativos, se purifican los alérgenos, los residuos de humo y las cargas electrostáticas que se acumulan durante el proceso de secado. De esta manera, se garantiza que la ropa pueda plancharse fácilmente, que huela bien y que sea higiénica.
Anti-arrugas*	Si no abre la puerta de la máquina al finalizar el programa, se activará durante 60 minutos la opción antiarrugas. Cuando se seleccione la opción antiarrugas, se activará durante 120 minutos.
Selección de la velocidad de centrifugado	Para que la ropa se seque, ajuste la velocidad de centrifugado en la secadora. De esta manera se asegura que el tiempo de secado estimado se muestre con mayor precisión.

Inicio del programa

EL LED de inicio/pausa parpadeará durante la selección del programa. Pulse la tecla Inicio/Pausa para iniciar el programa. EL LED de Inicio/Pausa indica que el programa ha comenzado y el LED de secado se enciende.

	Descripción
Algodón	Este programa sirve para secar ropa de algodón, incluyendo sábanas, fundas de almohada, pijamas, ropa interior, manteles, etc.
Sintético	Este programa sirve para secar tejidos sintéticos como camisas, camisetas y blusas a una temperatura inferior a la del programa Algodón.
Delicate (Delicado)	Este programa se utiliza para secar ropa ligera como camisas, blusas y prendas de seda a baja temperatura para ser usadas en el momento.
Mix	Este programa seca, al mismo tiempo, tejidos de algodón y sintéticos que no destiñen, dejándolos listos para ser usados en el momento.
Toallas	Este programa es adecuado para secar prendas gruesas de algodón, como toallas, albornoces, etc.
Hygiene (Higiénico)	Este programa es adecuado para los tejidos que deben cumplir los requisitos de higiene.
Tiempo de Secado	Para conseguir el nivel de secado necesario a baja temperatura, puede utilizar los programas programados de 10 a 150 minutos. Sea cual sea el nivel de secado, el programa se detendrá a la hora deseada.
Allergy Safe	Este programa proporciona un secado higiénico a baja temperatura para la ropa delicada de bebé.
Edredón	Este programa se utiliza para secar edredones individuales de plumas, plumón o sintéticos.
Extra Silencioso	El programa silencioso hace funcionar la secadora disminuyendo el ruido ambiental. El nivel de ruido disminuye significativamente en comparación con el programa Secado de algodón para armario.
Abrigos	Este programa es adecuado para ropa de abrigo, chaquetas impermeables, chaquetas con aislamiento interior, etc.
Lana	Utilice este programa para secar suavemente la ropa de lana, lavada como se indica en las instrucciones de lavado. Saque la ropa al final del ciclo de secado. No utilice este programa para secar prendas acrílicas.
Refreshar	El tiempo de secado puede seleccionarse entre 10 y 150 minutos sin utilizar aire caliente. Esto permite refrescar la ropa y eliminar los malos olores.
Express 45'	1 kg de ropa sintética centrifugada a gran velocidad en la secadora se secará en 45 minutos.

Camisas 30'	Después de 30 minutos, entre 2 y 3 camisas estarán listas para ser planchadas.
-------------	--



IMPORTANTE: No abra la puerta de carga durante el funcionamiento del programa. Si tiene que abrir la puerta, no la mantenga abierta mucho tiempo.

Modo de ahorro de energía

- Si no pulsa ninguna tecla durante 15 minutos en el paso de selección del programa, la secadora pasará al modo de ahorro de energía para reducir el consumo. Toda la pantalla se apagará.
- Durante el paso de ahorro de energía, «- - -» parpadeará, lo que significa que estará encendido durante 0,5 segundos y apagado durante 3 segundos. El LED de «- - -» brillará menos en el modo de ahorro de energía.
- Para seleccionar un programa y ponerlo en marcha, hay que apagar y encender la máquina.

Indicadores de progreso del programa

Duración del programa

- Si abre la puerta mientras el programa está en marcha, el producto pasará al modo de espera. Una vez cerrada la puerta, pulse la tecla Inicio/Pausa para reanudar el programa.
- No abra la puerta de carga cuando el programa esté en marcha. Si tiene que abrir la puerta, no la mantenga abierta durante mucho tiempo.

Fin del programa

Una vez finalizado el programa, se encenderán los LEDs de advertencia de Inicio/Pausa, nivel del depósito de agua, limpieza del filtro y limpieza del intercambiador de calor. Además, al final del programa se emitirá un aviso acústico. Puede quitar la ropa sucia para que la secadora esté lista para una nueva carga.



IMPORTANTE: Limpie el filtro de pelusas después de cada programa. Vacíe el depósito de agua después de cada programa.



IMPORTANTE: Si no retira la ropa una vez finalizado el programa, se activará automáticamente la fase antiarrugas de 1 hora. Este programa hace girar el tambor a intervalos regulares para evitar arrugas.

Información sobre la luz del tambor

- Este producto incluye la luz LED del tambor. La luz funciona automáticamente al abrir la puerta. Se cierra automáticamente después de un tiempo.
- No es una opción ajustable para que el usuario la abra o la cierre.
- Por favor, no intente reemplazar o modificar la luz LED.

PROGRAMAS	OPCIONES									
	Objetivo de secado	Inicio diferido	Cancelar aviso audible	Bloqueo infantil	Secado delicado	Tiempo de secado	Nivel de secado	Antiarrugas	Velocidad de centrifugado	Ion
Algodón	√	√	√	√	√	X	√	√	√	√
Sintéticos	√	√	√	√	√	X	√	√	√	√
Delicate (Delicado)	√	√	√	√	√	X	X	√	√	X
Mix	√	√	√	√	√	X	√	√	√	√
Toallas	√	√	√	√	√	X	√	√	√	√
Hygiene (Higiénico)	√	√	√	√	√	X	√	√	√	√
Tiempo de Secado	X	√	√	√	X	√	X	√	X	√
Allergy Safe	√	√	√	√	X	X	√	√	√	√
Edredón	√	√	√	√	√	X	X	√	√	X
Extra Silencioso	√	√	√	√	X	X	X	√	X	√
Abrigos	√	√	√	√	√	X	√	√	√	√
Lana	X	√	√	√	X	X	X	√	X	√
Refrescar	X	√	√	√	X	√	X	√	X	√
Express 45'	√	√	√	√	X	X	X	√	X	√
Camisas 30'	√	√	√	√	X	X	X	√	X	√
X	No seleccionable									
√	Seleccionable									

 ATENCIÓN: Las opciones "Delicado" y "Nivel de secado" no se pueden seleccionar al mismo tiempo en ninguno de los programas.

Sonido de la máquina

Sonido de la bomba

Fig.7

La bomba se activa cuando la máquina empieza a funcionar y durante el funcionamiento a determinados intervalos. Es normal escuchar el sonido de la bomba y del agua durante este proceso.

Sonido del compresor

Fig.8

Es normal escuchar un sonido metálico del compresor de vez en cuando mientras la máquina está en funcionamiento.

6. LIMPIEZA Y MANTENIMIENTO



IMPORTANTE: No utilice productos químicos industriales para limpiar la secadora. No utilice una secadora que haya sido limpiada con productos químicos industriales.



Limpieza del filtro de pelusas

IMPORTANTE: NO OLVIDE LIMPIAR LOS FILTROS DE PELUSA DESPUÉS DE CADA USO.

Para limpiar los filtros de pelusas

Fig. 9

1. Abra la puerta de carga.
2. Tire hacia arriba de los filtros de pelusa para quitarlos.
3. Abra el filtro exterior.
4. Limpie el filtro exterior con las manos o con un paño suave.
5. Abra el filtro interior.
6. Limpie el filtro interior con las manos o con un paño suave.
7. Cierre los filtros y coloque los ganchos.
8. Coloque el filtro interior dentro del filtro exterior
9. Vuelva a colocar el filtro de pelusa.

- Después de haber usado la secadora durante un cierto período de tiempo, si encuentra una capa que pueda causar obstrucción en la superficie del filtro, lave el filtro con agua tibia para limpiar la capa.
- Seque bien el filtro antes de volver a instalarlo. Fig. 10

Vaciado del depósito de agua

Fig. 11

1. Tire de la tapa del cajón y extraiga con cuidado el depósito.
2. Vacíe el agua en el depósito.
3. Si hay pelusa acumulada en la tapa de descarga del depósito, límpielo con agua.
4. Vuelva a colocar el depósito de agua.



IMPORTANTE: No retire nunca el depósito de agua cuando el programa esté en marcha. El agua condensada en el depósito de agua no es apta para el consumo humano.



IMPORTANTE: NO OLVIDE VACIAR EL DEPÓSITO DESPUÉS DE CADA USO.

Limpieza del intercambiador de calor



IMPORTANTE: Limpie el intercambiador de calor cuando vea la advertencia "Limpieza del intercambiador de calor".



IMPORTANTE: INCLUSO SI EL "LED DE ADVERTENCIA DE LIMPIEZA DEL INTERCAMBIADOR DE CALOR" NO ESTÁ ENCENDIDO, LIMPIE EL INTERCAMBIADOR DE CALOR DESPUÉS DE CADA 10 PROCESOS DE SECADO O UNA VEZ AL MES. Fig. 12

Si el proceso de secado ha terminado, abra la puerta de carga y espere a que se enfríe.

1. Abra la cubierta de la placa de protección como se muestra.
2. Desbloquee la tapa del intercambiador girando en la dirección indicada con flechas.
3. Retire la tapa del intercambiador como se muestra.
4. Limpie la superficie frontal del intercambiador como se muestra.
5. Monte la tapa del intercambiador como se muestra.
6. Bloquee la tapa del intercambiador girando en la dirección indicada con flechas.
7. Cierre la cubierta de la placa de protección como se muestra a continuación.



ADVERTENCIA: NO LIMPIE CON LAS MANOS DESNUDAS YA QUE LOS ALERONES DEL INTERCAMBIADOR ESTÁN AFILADOS. PODRÍAN DAÑARTE LAS MANOS.

Limpieza del sensor de humedad

Fig. 13

En el interior de la máquina hay sensores de humedad que detectan si la colada está seca o no.

Para limpiar los sensores:

1. Abra la puerta de carga de la secadora.
2. Si la secadora sigue caliente debido al proceso de secado, espere a que se enfríe.
3. Con un paño suave empapado con un poco de vinagre, limpie las superficies metálicas del sensor y séquelas.
4. Deje la puerta abierta durante un rato para permitir que cualquier tipo de olor desaparezca.



IMPORTANTE: LIMPIE LAS SUPERFICIES METÁLICAS DEL SENSOR 4 VECES AL AÑO.

IMPORTANTE: No utilice herramientas metálicas para limpiar las superficie metálicas del sensor.



ADVERTENCIA: Debido al riesgo de incendio o explosión, no utilice soluciones, productos de limpieza o productos similares para la limpieza de los sensores.

Limpieza de la superficie interior de la puerta de carga

Fig. 14



IMPORTANTE: NO OLVIDE LIMPIAR LA SUPERFICIE INTERIOR DE LA PUERTA DE CARGA DESPUÉS DE CADA SECADO.

Abra la puerta de carga de la secadora y limpie toda las superficies interiores y las juntas con un trapo suave y seco.

7. RESOLUCIÓN DE PROBLEMAS

Su secadora está equipada con sistemas que verifican constantemente el buen funcionamiento de la misma durante el proceso de secado y le advierte en caso de que algo no esté funcionando bien.

 **ADVERTENCIA:** Si el problema persiste, incluso si usted ha seguido todos los pasos de este apartado, póngase en contacto con el Servicio de Asistencia Técnica de Cecotec o con un proveedor de servicios autorizado. Nunca trate de reparar el producto si no funciona.

Problema	Motivo	Solución
El proceso de secado lleva mucho tiempo.	La superficie del filtro de pelusas podría estar obstruida.	Lave el filtro con agua tibia.
	El intercambiador de calor podría estar obstruido.	Limpie el intercambiador de calor.
	Puede que las rejillas de ventilación de la parte delantera de la máquina estén cerradas.	Abra las puertas/ventanas para evitar que la temperatura ambiente aumente demasiado.
	Puede haber una capa de cal en el sensor de humedad.	Limpie el sensor de humedad.
	La secadora podría estar sobrecargada con la colada.	No sobrecargue la secadora.
	La colada podría estar insuficientemente centrifugada.	Seleccione una velocidad de centrifugado más alta en su lavadora.

La colada sale húmeda después del proceso de secado.	 La colada que sale caliente tras el proceso de secado suele estar más húmeda.	
	El programa utilizado podría no ser el adecuado para el tipo de ropa.	Consulte las etiquetas de cuidado de las prendas de la colada, seleccione un programa adecuado para el tipo de colada y, además, utilice los programas de tiempo.
	La superficie del filtro de pelusa podría estar obstruida.	Lave el filtro con agua tibia.
	El intercambiador de calor podría estar obstruido.	Limpie el intercambiador de calor.
	La secadora podría estar sobrecargada con la colada.	No sobrecargue la secadora.
No se puede abrir la secadora o no se puede iniciar el programa. La secadora no se pone en marcha cuando se ajusta.	La colada podría estar insuficientemente centrifugada.	Seleccione una velocidad de centrifugado más alta en su lavadora.
	Puede que la secadora no esté enchufada.	Asegúrese de que el enchufe esté colocado en la toma de corriente.
	La puerta de carga podría estar abierta.	Asegúrese de que la puerta de carga esté bien cerrada.
	Es posible que no haya ajustado un programa o que no haya pulsado la tecla Inicio/Pausa.	Asegúrese de que se ha ajustado el programa y que la secadora no está en modo de espera (pausa).
	El bloqueo infantil podría estar activo.	Desactive el bloqueo infantil.
El programa se ha interrumpido sin motivo.	Es posible que la puerta de carga no esté bien cerrada.	Asegúrese de que la puerta de carga esté bien cerrada.
	Puede que haya habido un corte de luz.	Pulse la tecla Inicio/Pausa para iniciar el programa.
	El depósito de agua podría estar lleno.	Vacíe el depósito de agua.

La ropa se ha encogido, apelmazado o deteriorado.	El programa utilizado podría no ser el adecuado para el tipo de ropa.	Consulte las etiquetas de cuidado de las prendas de la colada, seleccione un programa adecuado para el tipo de colada.
Fuga de agua en la puerta de carga.	Puede haber pelusas acumuladas en las superficies interiores de la puerta de carga y en las superficie de la junta de la puerta de carga.	Limpie las superficies interiores de la puerta de carga y las superficie de la junta de la puerta de carga.
La puerta de carga se abre sola.	Es posible que la puerta de carga no esté bien cerrada.	Empuje la puerta de carga hasta que oiga el sonido de cierre.
El símbolo de advertencia del depósito de agua está encendido/parpadeando.	El depósito de agua podría estar lleno.	Vacíe el depósito de agua.
	La manguera de descarga de agua podría estar doblada.	Si el producto está conectado directamente a la salida de agua, compruebe la manguera de descarga de agua.
El símbolo de advertencia de limpieza del intercambiador de calor está encendido.	El intercambiador de calor podría estar sucio.	Limpie el intercambiador de calor.
El símbolo de advertencia de limpieza del filtro está encendido.	El filtro de pelusas podría estar sucio.	Limpie el filtro.
	La base del filtro podría estar obstruida por las pelusas.	Limpie la base del filtro.
	Es posible que haya una capa que cause una obstrucción en la superficie del filtro de pelusas.	Lave el filtro con agua tibia.

El símbolo de advertencia de limpieza del filtro y del intercambiador de calor está parpadeando.	La base del filtro podría estar obstruida por las pelusas.	Limpie la base del filtro.
	Es posible que haya una capa que cause una obstrucción en la superficie del filtro de pelusas.	Lave el filtro con agua tibia.
	El intercambiador de calor podría estar obstruido.	Limpie el intercambiador de calor.
El programa no puede iniciarse y el LED de advertencia del filtro parpadea.	El filtro no puede colocarse.	Reemplace el filtro.
	El LED de advertencia del filtro está parpadeando a pesar de que el filtro está colocado.	Llame al servicio técnico.

Avisos automáticos de error

Su secadora está equipada con un sistema de detección de fallos incorporado, indicado por una combinación de luces de funcionamiento intermitentes. A continuación se muestran los códigos de fallo más comunes.

Código de error	Solución
E3/ 	Si el problema no se soluciona, póngase en contacto con el servicio técnico autorizado más cercano.
E04	Contacte con la empresa de servicio autorizada más cercana.
E05	Contacte con la empresa de servicio autorizada más cercana.
E06	Contacte con la empresa de servicio autorizada más cercana.
E07	Contacte con la empresa de servicio autorizada más cercana.
E08	Puede haber fluctuación de tensión en la red. Espere hasta que el voltaje sea el apropiado para el rango de funcionamiento.

Si la secadora muestra un código no incluido en la tabla, póngase en contacto con el Servicio de Asistencia Técnica de Cecotec.

8. ESPECIFICACIONES TÉCNICAS

Marca	Cecotec
Nombre del modelo	02354 DRESSCODE DRY 9500 ION
Código QR	
Altura	Mín: 845 mm / Máx: 855 mm*
Ancho	596 mm
Profundidad	609 mm
Capacidad (máx.)	9 kg**
Peso neto (con puerta de plástico)	49,0 kg
Peso neto (con puerta de cristal)	51,4 kg
Voltaje	220-240 V~
Frecuencia	50 Hz
Potencia	1000 W

*Altura mín.: Altura con los pies ajustables no utilizados. Altura máx.: Altura con los pies ajustables extendidos al máximo.

**Peso de la ropa seca antes del lavado.



IMPORTANTE: Para mejorar la calidad del secador, las especificaciones técnicas están sujetas a cambios sin previo aviso.

IMPORTANTE: Los valores declarados se han obtenido en un entorno de laboratorio de acuerdo con las normas pertinentes. Estos valores pueden variar dependiendo de las condiciones ambientales y del uso de la secadora.



ATENCIÓN:

- Por razones de seguridad, la legislación obliga a un local de al menos 1 m³ por cada 8 g de refrigerante para estos equipos. Para 150 g de propano, el tamaño mínimo permitido de la sala sería de 18,75 m³. (Estos datos están sujetos a cambios de Normativa).
- Refrigerante: riesgo de incendio/riesgo de envenenamiento/riesgo de daños materiales y daños al aparato. El aparato contiene refrigerante que, aunque es respetuoso con el medio ambiente, es inflamable R290. Si no lo desecha correctamente, puede provocar un

incendio o una intoxicación. Deseche el aparato correctamente y no dañe las tuberías del circuito de refrigeración.

- Tipo de refrigerante : R290
 - Cantidad de gas : 150 g
 - ODP (potencial de agotamiento de la capa de ozono) : 0
 - GWP (potencial de calentamiento global) : 3
1. Peligro de explosión o incendio. Retire los encendedores y fósforos de los bolsillos.
 2. No coloque la secadora cerca de fuegos abiertos y fuentes de ignición.

Fabricado en China | Diseñado en España

9. PROTECCIÓN MEDIOAMBIENTAL E INFORMACIÓN DE EMBALAJE

El embalaje de este producto está hecho con material reciclado. No deseche el embalaje junto con desechos domésticos o de otro tipo. En lugar de eso, llévelo al punto de recogida establecido por las autoridades locales.

Eficiencia energética

- Debe usar la secadora a plena capacidad, pero asegúrese de no sobrecargarla.
- Lave las prendas a la mayor velocidad de centrifugado posible. Esto reducirá el tiempo de secado y el consumo de energía.
- Asegúrese de secar juntas el mismo tipo de prendas.
- Siga las recomendaciones del manual de usuario para seleccionar el programa.
- Para la circulación de aire, deje una distancia adecuada entre las paredes laterales y trasera de la secadora. No cubra las rejillas de la parte delantera de la máquina.
- A menos que sea necesario, no abra la puerta de la máquina durante el secado. Si tiene que abrirla, no la mantenga abierta mucho tiempo.
- No añada nuevas prendas (mojadas) durante el proceso de secado.
- Las fibras y las pelusas que se desprenden de la colada durante el proceso de secado van a parar a los filtros de pelusas.. Asegúrese de que los filtros están limpios antes y después de cada uso.
- En los modelos con bomba de calor, asegúrese de que el intercambiador de calor se limpie al menos una vez al mes o después de cada 10 usos.
- Durante el proceso de secado, el lugar donde esté instalada la secadora tiene que estar bien ventilado.

10. DESCRIPCIÓN DE LA ETIQUETA ENERGÉTICA Y AHORRO DE ENERGÍA

Etiquetado energético

Fig.15

1. Marca
2. Modelo
3. Clase energética
4. Consumo de energía anual
5. Ruido durante el secado
6. Capacidad de ropa seca
7. Tiempo del ciclo Algodón seco armario
8. Eficiencia de condensación
9. Tecnología de la máquina

11. RECICLAJE DE APARATOS ELÉCTRICOS Y ELECTRÓNICOS



Este símbolo indica que, de acuerdo con las normativas aplicables, el producto y/o la batería deberán desecharse de manera independiente de los residuos domésticos. Cuando este producto alcance el final de su vida útil, deberás extraer las pilas/baterías/acumuladores y llevarlo a un punto de recogida designado por las autoridades locales.

Para obtener información detallada acerca de la forma más adecuada de desechar sus aparatos eléctricos y electrónicos y/o las correspondientes baterías, el consumidor deberá contactar con las autoridades locales.

El cumplimiento de las pautas anteriores ayudará a proteger el medio ambiente.

12. GARANTÍA Y SAT

Cecotec responderá ante el usuario o consumidor final de cualquier falta de conformidad que exista en el momento de la entrega del producto en los términos, condiciones y plazos que establece la normativa aplicable.

Se recomienda que las reparaciones se efectúen por personal especializado.

Si detecta una incidencia con el producto o tiene alguna consulta, póngase en contacto con el Servicio de Asistencia Técnica oficial de Cecotec a través del número de teléfono +34 96 321 07 28.

13. COPYRIGHT

Los derechos de propiedad intelectual sobre los textos de este manual pertenecen a CECOTEC INNOVACIONES, S.L. Quedan reservados todos los derechos. El contenido de esta publicación no podrá, ni en parte ni en su totalidad, reproducirse, almacenarse en un sistema de recuperación, transmitirse o distribuirse por ningún medio (electrónico, mecánico, fotocopia, grabación o similar) sin la previa autorización de CECOTEC INNOVACIONES, S.L.

1. PARTS AND COMPONENTS

Fig. 1

1. Upper tray
2. Control panel
3. Loading door
4. Base
5. Base opening slot
6. Ventilation grids
7. Adjustable feet
8. Base cover
9. Type plate
10. Lint filter
11. Drawer cover

The graphics in this manual are schematic representations and may not exactly match the product.

Box contents

- Bolero DressCode Dry 9500 Ion dryer
- Drain hose
- Instruction manual

2. BEFORE USE

- This product includes a package designed to protect it during transport. Unpack the appliance and keep the original packaging and materials in a safe place. It will help prevent any damage if the product needs to be transported in the future. In case the original packaging is disposed of, make sure all packaging materials are recycled accordingly.
- Make sure all parts and components are included and in good conditions. If there is any piece missing or in bad conditions, contact the Technical Support Service of Cecotec immediately.

3. INSTALLATION

Connection of the water outlet (with optional drain hose)

In appliances with a heat pump unit, water accumulates in the water tank during the drying process. You must empty the water accumulated in every drying process. Instead of

periodically emptying the water tank, you can also use the water drain hose supplied with the product to drain the water directly from the exterior.

Drain hose connection

Fig. 2

1. Remove the end of the hose located in the rear of the dryer. Do not use any tool to remove the hose.
2. Place an end of the drain hose, provided with the product, in the hole from which you removed the hose.
3. Adjust the other end of the hose directly to the water supply or sink.



ATTENTION: You must place the hose so it cannot move. If the hose slips out during the water draining, your house could be flooded.



IMPORTANT: The drain hose must have a maximum length of 80 cm.

IMPORTANT: The drain hose between the water supply and the product must not be twisted, bent or crushed.

Adjusting the feet

For the dryer to operate with as little noise and vibration as possible, it must be stable and balanced on its feet. Adjust the feet to make sure the product is balanced.



Turn the feet to the right and left until the dryer is level and stable.

IMPORTANT: Never remove the adjustable feet.

Electric connection



ATTENTION: There is a risk of fire and electric shock.

- The current of the dryer is set to 220-240 V and 50 Hz.

- The power cord of the dryer is equipped with a special plug. This plug must be connected to a grounded outlet protected by a 16 ampere fuse, as indicated on the type label. The current rating of the power line where the socket is connected must also be 16 amperes. Seek the advice of a qualified electrician if you do not have such a socket or fuse.
- Cecotec is not responsible for any damage caused by ungrounded use.
-  **IMPORTANT:** Operating your machine at low voltage values shortens the lifetime of the machine and reduces its performance.
 - Always use the plug provided with the dryer.
- Do not modify the plug provided with the device if it does not match the power socket.

















Installation under a worktop

- Leave at least 3 cm of space between the side and rear panels of the product and above the product if the appliance is placed under a worktop.
- If assembly/disassembly of the system under a worktop is necessary, this must be carried out by an authorised service technician.

4. LAUNDRY PREPARATION

Classification of garments for drying

- Follow the drying instructions on the garment labels. Insert only items that have the symbol indicating that they can be dried in the dryer.
- Do not operate the product with a load quantity or type of garment other than those indicated in the section 'Load capacity'.

 Tumble dry	 Permanent press	 Delicate/gentle	 Do not tumble
 Do not dry	 Do not dry clean	 Any heat	 High heat
 Medium heat	 Low heat	 No heat	 Hang to dry
 Dry flat	 Drip dry	 Dry in shade	 Dry clean

- Do not dry thin, multilayer or thick fabrics together, as they do not take the same time to dry.
- For this reason, dry garments with the same structure and the same type of fabric together. This way you can achieve even drying. If you think that the laundry is still wet, you can select a time programme for additional drying.



IMPORTANT: Delicate, embroidered, woolen or silk textiles, garments made of delicate and expensive fabrics, airtight garments and tulle curtains are not suitable for tumble drying.

Laundry preparation for drying



Risk of fire and explosion

Remove all the objects from the pockets: lighters, matches, etc.

ATTENTION: Damage to the dryer drum and fabrics may occur.



- Garments may roll up during the washing process.
- Separate them before introducing them in the dryer.

- Remove all items from the laundry pockets and consider the following:
 - Tie belts, apron strings, etc. or use a laundry bag.
 - Close the zips, buckles and fasteners and fasten the buttons on the covers.
 - For better drying, sort the laundry according to the fabric and drying programme.
- Remove fasteners and metal parts from garments.
- Woven products such as T-shirts or knitted garments normally shrink during the first drying. Select a programme that protects them.
- Do not overdry synthetics. This will cause creases.
- When washing laundry to be dried later, adjust the amount of fabric softener according to the washing machine manufacturer information.
- For an efficient use to save energy and money, it is recommended to drain the laundry in the washing machine by spin-drying before drying.

Load capacity

Fig .3

Follow the instructions in 'Programme and consumption table'. Do not load the product with more items than the capacity values in the table.



IMPORTANT: It is not recommended to load the dryer with more laundry than shown in the illustration. If the dryer is overloaded, its drying function will be reduced and both the dryer and the laundry may be damaged.

Laundry	Dry weight (g)
Bed linen (double)	725
Pillows	240
Bath towels	700
Hand towels	225
Shirts	190
Cotton shirts	200
Jeans	650

Trousers with gabardine fabric	400
T-shirts	120

5. OPERATION

Control panel

Fig. 4

1. Programme selector
2. Electronic indicator and additional functions

Programme selector





Use the programme selector knob to select the desired drying programme.





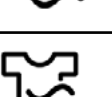

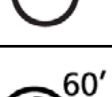



Fig. 5

Electronic indicator and additional functions

Fig. 6

Display symbols

Water tank warning indicator	
Lint filter cleaning warning indicator	
Heat exchanger cleaning warning indicator	
Extra dry	
Cupboard dry	

Iron dry	
Drying level 1	
Drying level 2	
Drying level 3	
Drying level 4	
Delay start	
Anti-crease 60'	
Anti-crease 120'	
Delicate dry	
Buzzer button	

Start/Pause	
Drying step display	
Dry	
Iron dry	
Cupboard dry	
End	
The electronic display shows the drying steps throughout the programme. Every time a programme step is started, the light of the corresponding drying step will light up. When the drying step is completed, the light of the corresponding drying step will turn off.	
The energy consumption display shows the energy consumption of the selected programme. The larger the value shown on the display, the higher the energy consumption. The energy consumption level increases or decreases depending on the type of fabric, the length of the selected programme, the dry level and the spin speed.	

Programme and consumption table

Press the Start/Pause button to start the programme. The Start/Pause LED indicates that the programme has started and the dry LED will light up.

Programme	Load (kg)	Spin speed	Approx. amount of remaining moisture	Length (minutes)
Cotton	9	1000	60%	205
Synthetics	4.5	800	40%	84
Delicate	2	600	50%	58
Mix	4	1000	60%	112
Towels	3	1000	60%	92
Hygiene	3	1000	60%	80
Drying Time	-	-	-	-
Allergy Safe	3	1000	60%	80
Duvet	2.5	800	60%	109
Extra Silent	9	1000	60%	244
Outdoor	2	800	40%	63
Wool	1.5	600	50%	160
Refresh	-	-	-	10
Express 45'	1	1200	50%	45
Shirts 30'	0.5	1200	50%	30

Energy consumption values				
Programme	Load (kg)	Spin speed	Approx. amount of remaining moisture	Energy consumption values (kWh)
Cotton - Cupboard dry	9	1000	60%	1,57
Cotton - Iron dry	9	1000	60%	1,15
Synthetics - Cupboard dry	4.5	800	40%	0,64
Power consumption in "off mode" P _o (W)				0.5
Power consumption in "on mode" P _L (W)				1

- The Cotton - Cupboard dry programme is the standard drying programme and is used at full or half load. It is referred to in the information on labels of garments and items. This programme is the most efficient for drying normal damp cotton clothes.

*Standard energy classification programme (EN 61121:2013)

- All values in the table are set in accordance with EN 61121:2013. The consumption values may vary from the values in the table depending on the type of fabric, spin speed, environmental conditions and current values.

Additional functions

The table below summarises the options that can be selected in the programmes.

Option	Description
Dry Target	Select the suitable dry target for your clothes. Select Extra dry for thick, multi-layered laundry that takes a long time to dry. Select Cupboard dry for normal single-layer laundry. Select Iron dry for clothes that you wish to leave damp, ready for ironing.
Dry Level	The moisture level after drying can be increased in 3 other levels in addition to the standard setting. This ensures that the laundry is drier. The levels that can be selected apart from the standard setting (Level 1) are 2 (low), 3 (medium) and 4 (high). After the selection, the corresponding dry level light will light up.
Delicate dry*	Delicate fabrics dry over a longer period of time at low temperatures.
Delay Start	You can delay the programme start from 1 to 23 hours. Press the Start/Pause button to activate the delay start time. When the time ends, the selected programme will start automatically. During the delay time, you can activate/deactivate options which are compatible with the selected programme. If you hold down the Delay start button, the delay start will change continuously.
Buzzer warning mute	The dryer will beep when you press the buttons, when you turn the programme selector and when the programme finishes. To cancel the warnings, hold down the Options and Anti-crease buttons for 3 seconds. When you press these buttons, you will hear a warning that the option has been activated and the indicated warnings will be cancelled.

Dry Time	If you turn the programmes selector knob to the Drying Time position, you can press the Dry Time option button to select it and then press Start/Pause to start the programme.
Child lock	There is a child lock option to prevent any changes in the programme when pressing the buttons during the programme. To activate the child lock function, the user must hold down the Options and Anti-crease buttons at once for 3 seconds. When the child lock is active, the other buttons are disabled. The child lock is not automatically deactivated at the end of the programme. To deactivate the child lock at the end of the programme, turn the programme selection knob to the Off position. Next, turn the programme selection knob to the first position. The child lock will still be active. To deactivate the child lock function, the user must hold down the Options and Anti-crease buttons at once for 3 seconds. When activating/deactivating the child lock, the display will show «CL» for 2 seconds and then it will turn off; and you will hear the warning. Warning: when the appliance is running or the child lock is active, when you turn the programme selector knob, you will hear an audible warning and the display will show «CL» for 2 seconds and then it will turn off. If you turn the programme selection knob, you will hear a warning. Even if you set the programme selector to another programme, the previous selected programme will continue running. To select a new programme, you need to deactivate the child lock and then set the programme selection knob.
Ion*	Thanks to the negative ions technology, allergens, smoke residues and electrostatic charges that accumulate during the drying process are purified. This ensures that the laundry can be ironed easily, smells good and is hygienic.
Anti-crease*	If you do not open the door when the programme ends, the Anti-crease option will be active for 60 minutes. When selecting the Anti-crease option, it will be active for 120 minutes.
Spin	Set the spin speed to dry the laundry. This ensures that the estimated drying time is more accurately displayed.

Starting a programme

The Start/Pause LED will flash during the programme selection. Press the Start/Pause button to start the programme. The Start/Pause LED indicates that the programme has started and the dry LED will light up.

	Description
Cotton	This programme is suitable for drying cotton linen, including sheets, pillowcases, pyjamas, underwear, tablecloths, etc.
Synthetics	This programme is used to dry synthetic fabrics such as shirts, T-shirts and blouses at a lower temperature than the Cotton programme.
Delicate	This programme is used to dry light clothes such as shirts, blouses and silk garments at low temperature to be worn on the spot.
Mix	This programme dries cotton and synthetic fabrics that do not fade at once, ready to be used immediately.
Towels	This programme is suitable for drying thick cotton laundry such as towels, bathrobes, etc.
Hygiene	This programme is suitable for textiles that must meet hygiene requirements.
Drying Time	To achieve the required drying level at low temperature, you can use the set programmes from 10 to 150 minutes. Whatever the drying level, the programme will stop at the desired time.
Allergy Safe	This programme provides hygienic drying at a low temperature for delicate baby laundry.
Duvet	This programme is used to dry single feather, down or synthetic duvets.
Extra Silent	This programme operates the dryer in a way that reduces environmental noise. The noise level decreases significantly compared to the Cotton - Cupboard dry programme.
Outdoor	This programme is suitable for outerwear, waterproof jackets, jackets with inner insulation, etc.
Wool	Use this programme to gently dry woollen laundry, washed as indicated in the washing instructions. Remove the laundry at the end of the drying cycle. Do not use this programme to dry acrylic items.
Refresh	The drying time can be selected between 10 and 150 minutes without using hot air. This will refresh the laundry and remove unpleasant smells.
Express 45'	1 kg of synthetic laundry spun at high speed will dry in 45 minutes.
Shirts 30'	After 30 minutes, 2 or 3 shirts will be ready to be ironed.



IMPORTANT: Do not open the loading door during the programme operation. If you have to open the door, do not keep it open for too long.

Energy save mode

- If you do not press any button for 15 minutes during the programme selection step, the dryer will enter the energy save mode to reduce the power consumption. All the display will turn off.
- In the energy save mode, «- - -» will flash on the display, which means it will be on for 0.5 seconds and off for 3 seconds. The «- - -» LED will be less bright in the energy save mode.
- To select a programme and run it, you must turn on and off the machine.

Programme progress indicators

Programme length

- If you open the door while the programme is running, the product will enter the standby mode. Once you close the door, press the Start/Pause button to resume the programme.
- Do not open the loading door when the programme is running. If you have to open the door, do not keep it open for too long.

Programme end

When the programme finishes, the warning LEDs for Start/Pause, water tank level, filter cleaning and condenser cleaning will light up. In addition, at the end of the programme you will hear a warning. You can remove the laundry so the dryer is ready for the next load.



IMPORTANT: Clean the lint filter after every programme. Empty the water tank after each programme.



IMPORTANT: If you do not remove the laundry once the programme ends, the Anti-crease option will be automatically activated for 1 hour. This option spins the drum at regular intervals to prevent creases.

Information on the drum light

- This product includes a LED light on the drum. The light turns on automatically when you open the door. It turns off automatically after some time.
- This is not an adjustable option for the user to activate or deactivate it.
- Please, do not try to replace or substitute the LED light.

PROGRAMMES	OPTIONS									
	Dry Target	Delay start	Buzzer warning mute	Child lock	Delicate dry	Dry Time	Dry Level	Anti-crease	Spin speed	Ion
Cotton	√	√	√	√	√	X	√	√	√	√
Synthetics	√	√	√	√	√	X	√	√	√	√
Delicate	√	√	√	√	√	X	X	√	√	X
Mix	√	√	√	√	√	X	√	√	√	√
Towels	√	√	√	√	√	X	√	√	√	√
Hygiene	√	√	√	√	√	X	√	√	√	√
Drying Time	X	√	√	√	X	√	X	√	X	√
Allergy Safe	√	√	√	√	X	X	√	√	√	√
Duvet	√	√	√	√	√	X	X	√	√	X
Extra Silent	√	√	√	√	X	X	X	√	X	√
Outdoor	√	√	√	√	√	X	√	√	√	√
Wool	X	√	√	√	X	X	X	√	X	√
Refresh	X	√	√	√	X	√	X	√	X	√
Express 45'	√	√	√	√	X	X	X	√	X	√
Shirts 30'	√	√	√	√	X	X	X	√	X	√
X	Not available									
√	Available									

 ATTENTION: The Delicate and Dry Level options are not available at once in any of the programmes.

Machine sound

Pump sound

Fig. 7

The pump is activated when the machine starts running and during operation at certain intervals. Hearing the sound of the pump and water is usual during this process.

Compressor sound

Fig. 8

Hearing a metallic sound from the compressor from time to time while the machine is running is usual.

6. CLEANING AND MAINTENANCE

 **IMPORTANT:** Do not use industrial chemical products to clean the dryer. Do not use a dryer which has been cleaned with industrial chemical products.

 **After cleaning**
IMPORTANT: REMEMBER TO CLEAN THE LINT FILTER AFTER EVERY USE.

How to clean the lint filters

Fig. 9

1. Open the loading door.
 2. Pull the lint filters upwards to remove them.
 3. Open the exterior filter.
 4. Clean the exterior filter with your hands or with a soft cloth.
 5. Open the interior filter.
 6. Clean the interior filter with your hands or with a soft cloth.
 7. Close the filters and place the hooks.
 8. Place the interior filter inside the exterior filter.
 9. Place the lint filter again in its place.
- After using the dryer for a certain period of time, if you find a layer which can block the filter surface, wash the filter with warm water to remove the layer.
 - Dry the filter thoroughly before installing it again. Fig. 10

Emptying the water tank

Fig. 11

1. Pull the drawer cover and remove the tank carefully.
2. Empty the water inside the tank.
3. If there is lint accumulated on the tank release cover, clean it with water.
4. Place the water tank again in its place.

 **IMPORTANT:** Never remove the water tank when the programme is running. Condensed water in the water tank is not safe for human drinking.
IMPORTANT: REMEMBER TO EMPTY THE TANK AFTER EVERY USE.

Heat exchanger cleaning

 **IMPORTANT:** Clean the heat exchanger when you see the heat exchanger cleaning warning.

 **IMPORTANT:** EVEN IF THE HEAT EXCHANGER CLEANING WARNING LED IS NOT ON: CLEAN THE HEAT EXCHANGER AFTER EVERY 10 DRYING PROCESSES OR ONCE A MONTH. Fig. 12
If the drying process finished, open the loading door and wait for it to cool down.

1. Open the protective plate cover as shown.
2. Unlock the exchanger cover by turning it in the arrows direction.
3. Remove the exchanger cover as shown.
4. Clean the front surface of the exchanger as shown.
5. Place the exchanger cover again as shown.
6. Lock the exchanger cover by turning it in the arrows direction.
7. Close the protective plate cover as shown.

 **WARNING:** DO NOT CLEAN IT WITH YOUR BARE HANDS, AS THE HEAT EXCHANGER FLAPS ARE SHARP. IT COULD DAMAGE YOUR HANDS.

Moisture sensor cleaning

Fig. 13

There are moisture sensors inside the machine which detect if the laundry is dry or not.

To clean the sensors:

1. Open the loading door of the dryer.
2. If the dryer is still hot due to the drying process, wait for it to cool down.
3. Using a soft cloth soaked in a little vinegar, wipe the metal surfaces of the sensor clean and dry them.
4. Leave the door open for a while to allow any type of smell to disappear.

 **IMPORTANT:** CLEAN THE METAL SURFACES IN THE SENSOR 4 TIMES A YEAR.
IMPORTANT: Do not use metal tools to clean the metal surfaces of the sensor.

 **WARNING:** Due to the risk of fire or explosion, do not use cleaning solutions, cleaning agents or similar products to clean the sensors.

Interior loading door surface cleaning

Fig. 14

 **IMPORTANT:** REMEMBER TO CLEAN THE INTERIOR SURFACE OF THE LOADING DOOR AFTER EVERY DRYING.

Open the loading door and clean all the interior surfaces and sealings with a soft and dry cloth.

7. TROUBLESHOOTING

Your dryer is equipped with systems that constantly check that it is working properly during the drying process and will warn you if something is not working properly.

 **WARNING:** If the problem persists, even if you have followed all the steps in this section, please contact the Cecotec Technical Support Service or an authorised service provider. Never try to repair the product if it does not work.

Problem	Cause	Solution
The drying process takes up too much time.	The lint filter surface may be blocked.	Wash the filter with warm water.
	The heat exchanger may be blocked.	Clean the heat exchanger.
	The ventilation grids on the front part of the machine may be closed.	Open the doors/windows to prevent the room temperature from increasing too much.
	There may be a layer of scale in the moisture sensor.	Clean the moisture sensor.
	The dryer may be overloaded with laundry.	Do not overload the dryer.
	The laundry might be insufficiently spin-dried.	Select a higher spin speed.
The laundry is moist after the drying process.	 The laundry which is hot after the drying process is usually moister.	
	The programme used may not be suitable for the type of laundry.	Check the care labels on the laundry, select a suitable programme for the type of laundry and use the time programmes.
	The lint filter surface may be blocked.	Wash the filter with warm water.
	The heat exchanger may be blocked.	Clean the heat exchanger.
	The dryer may be overloaded with laundry.	Do not overload the dryer.
	The laundry might be insufficiently spin-dried.	Select a higher spin speed.

The dryer cannot be opened or the programme cannot be started. The dryer does not start when it is set.	The dryer may not be plugged in.	Make sure that the plug is inserted into the socket.
	The loading door may be open.	Make sure the loading door is properly closed.
	You may have not selected a programme or you may not have pressed the Start/Pause button.	Make sure you have selected the programme and the dryer is not in the standby mode.
	The child lock may be active.	Disable the child lock.
The programme has been interrupted for no reason.	The loading door may not be properly closed.	Make sure the loading door is properly closed.
	There may have been a power cut.	Press the Start/Pause button to start the programme.
	The water tank may be full.	Empty the water tank.
Clothes have shrunk, become compacted or deteriorated.	The programme used may not be suitable for the type of laundry.	Check the care labels on the laundry and select a suitable programme for the type of laundry.
Water leakage on the loading door.	There may be accumulated lint in the interior surface of the loading door and in the sealing surface of the loading door.	Clean the interior surface of the loading door and the sealing surface of the loading door.
The loading door opens by itself.	The door may not be properly closed.	Push the loading door until you hear the closing sound.
The warning symbol of the water tank is on/ flashing.	The water tank may be full.	Empty the water tank.
	The drain hose may be bent.	If the product is connected directly to a water outlet check the drain hose water level.

The warning symbol of the heat exchanger cleaning is on.	The heat exchanger may be dirty.	Clean the heat exchanger.
The warning symbol of the filter cleaning is on.	The lint filters may be dirty.	Clean the filters.
	The filter base may be blocked by lint.	Clean the filter base.
	There may be a layer blocking the surface of the lint filters.	Wash the filters with warm water.
The filter and heat exchanger cleaning warning symbols are flashing.	The filter base may be blocked by lint.	Clean the filter base.
	There may be a layer blocking the surface of the lint filters.	Wash the filters with warm water.
	The heat exchanger may be blocked.	Clean the heat exchanger.
The programme cannot start and the filter warning LED is flashing.	The filter cannot be placed.	Replace the filter.
	The filter warning LED is flashing even though the filter is placed.	Contact the Technical Support Service.

Automatic error warnings

Your dryer is equipped with a built-in fault detection system, indicated by a combination of flashing operating lights. Next, you can find the most common error codes.

Error codes	Solution
E3/ 	If the problem is not solved, contact the nearest authorised service centre.
E04	Contact your nearest authorised service company.
E05	Contact your nearest authorised service company.
E06	Contact your nearest authorised service company.
E07	Contact your nearest authorised service company.

E08	There may be voltage fluctuations in the mains. Wait until the voltage is appropriate for the operating range.
-----	--

If the dryer displays a code which is not listed in the table, please contact the Cecotec Technical Support Service.

8. TECHNICAL SPECIFICATIONS

Brand	Cecotec
Name of the model	02354 DRESSCODE DRY 9500 ION
QR code	
Height	Min: 845 mm / Max: 855 mm*
Width	596 mm
Depth	609 mm
Capacity (max.)	9 kg**
Net weight (with plastic door)	49.0 kg
Net weight (with glass door)	51.4 kg
Voltage	220-240 V~
Frequency	50 Hz
Power	1000 W

*Min. height: Height without using the adjustable feet. Max. height: Height with the adjustable feet extended to the maximum.

**Weight of dry linen before washing.

 **IMPORTANT:** In order to improve the quality of the dryer, technical specifications are subject to change without prior notice.

 **IMPORTANT:** The values stated have been obtained in a laboratory environment in accordance with the relevant regulations. These values may vary depending on the environmental conditions and the use of the dryer.

 **ATTENTION:**
 1. For safety reasons, legislation requires a room of at least 1 m³ per 8 g of refrigerant

for such equipment. For 150 g of propane, the minimum allowable room size would be 18.75 m³. (These information is subject to regulatory changes).

2. Refrigerant: risk of fire/risk of poisoning/risk of damage to property and equipment. The appliance contains refrigerant which, although environmentally friendly, is flammable R290. If not disposed of properly, it may cause fire or poisoning. Dispose of the appliance correctly and do not damage the cooling circuit pipes.

- Refrigerant type: R290
- Amount of gas: 150 g
- ODP (ozone depletion potential): 0
- GWP (global warming potential): 3

1. Risk of explosion or fire. Remove lighters and matches from pockets.
2. Do not place the dryer near open fires or fire ignition sources.

Manufactured in China | Designed in Spain

9. ENVIRONMENTAL PROTECTION AND PACKAGING INFORMATION

The packaging in this product is made of recycled material. Do not dispose of the packaging together with household or other waste. Instead, take it to the collection point set up by the local authorities.

Energy efficiency

- You must use the dryer at full capacity, but make sure not to overload it.
- Wash the laundry at the highest possible spin speed. This will reduce drying time and energy consumption.
- Make sure you dry the same type of laundry together.
- Follow the recommendations in the user manual to select the programme.
- For air circulation, allow adequate distance between the side and rear walls of the dryer. Do not cover the grids on the front part of the machine.
- Unless necessary, do not open the door of the machine during drying. If you have to open the door, do not keep it open for too long.
- Do not add new (wet) laundry during the drying process.
- The fibres and lint that are released from the laundry during the drying process are collected in the lint filters. Make sure the filters are clean before and after every use.
- In models with heat pump, make sure you clean the heat exchanger at least once a month or after every 10 uses.
- During the drying process, the place where the dryer is installed must be well ventilated.

10. DESCRIPTION OF THE ENERGY LABEL AND ENERGY SAVING

Energy labelling

Fig.15

1. Brand
2. Model
3. Energy class
4. Annual energy consumption
5. Noise level when drying
6. Dry clothes load
7. Cotton - Cupboard dry cycle time
8. Condensation efficiency
9. Machine technology

11. DISPOSAL OF OLD ELECTRICAL APPLIANCES



This symbol indicates that, according to the applicable regulations, the product and/or battery must be disposed of separately from household waste. When this product reaches the end of its shelf life, you should dispose of the batteries/accumulators and take them to a collection point designated by the local authorities.

Consumers must contact their local authorities or retailer for information concerning the correct disposal of old appliances and/or their batteries.

Compliance with the above guidelines will help to protect the environment.

12. TECHNICAL SUPPORT AND WARRANTY

Cecotec shall be liable to the end user or consumer for any lack of conformity that exists at the time of delivery of the product under the terms, conditions and deadlines established by the applicable regulations.

It is recommended that repairs be carried out by qualified personnel.

If at any moment you detect any problem with your product or have any doubt, do not hesitate to contact Cecotec official Technical Support Service at +34 963 210 728.

13. COPYRIGHT

The intellectual property rights over the texts in this manual belong to CECOTEC INNOVACIONES, S.L. All rights reserved. The contents of this publication may not, in whole or in part, be reproduced, stored in a retrieval system, transmitted or distributed by any means (electronic, mechanical, photocopying, recording or similar) without the prior authorization of CECOTEC INNOVACIONES, S.L.

1. PIÈCES ET COMPOSANTS

Img. 1

1. Panneau supérieur
2. Panneau de contrôle
3. Porte de chargement
4. Plinthe
5. Fente d'ouverture de la plinthe
6. Grilles de ventilation
7. Pieds réglables
8. Couvercle de la plinthe
9. Plaque signalétique
10. Filtre à peluches
11. Couvercle du tiroir

Les graphiques de ce manuel sont des représentations schématiques et peuvent ne pas correspondre exactement à ceux du produit.

Contenu de la boîte

- Sèche-linge Bolero DressCode Dry 9500 Ion
- Tuyau de vidange
- Manuel d'instructions

2. AVANT UTILISATION

- Ce produit possède un emballage conçu pour le protéger pendant son transport. Sortez l'appareil de sa boîte et conservez celle-ci ainsi que les autres éléments de l'emballage dans un lieu sécurisé. Cela vous aidera à éviter d'endommager le produit si vous devez le transporter à l'avenir. Si vous devez vous défaire de l'emballage d'origine, assurez-vous de recycler tous les éléments correctement.
- Assurez-vous que toutes les pièces et les composants sont inclus et en bon état. S'il manque une pièce, une partie, un accessoire ou que l'appareil ou ses accessoires ne sont pas en bon état, veuillez contacter le Service Après-Vente officiel de Cecotec.

3. INSTALLATION

Raccordement à la sortie d'eau (avec tuyau de vidange optionnel)

Dans le cas des appareils équipés d'une pompe à chaleur, l'eau s'accumule dans le réservoir d'eau pendant le processus de séchage. Vous devez vider l'eau accumulée après chaque

processus de séchage. Au lieu de vider périodiquement le réservoir d'eau, vous pouvez également utiliser le tuyau de vidange d'eau fourni avec le produit pour vidanger directement l'eau à l'extérieur.

Raccorder le tuyau de vidange

Img. 2

1. Retirez l'extrémité du tuyau placé à l'arrière du sèche-linge. N'utilisez aucun outil pour retirer le tuyau.
2. Placez une extrémité du tuyau de vidange, qui est fourni avec l'appareil, dans le trou par lequel vous avez retiré le tuyau.
3. Fixez l'autre extrémité du tuyau directement à la sortie d'eau ou à l'évier.



ATTENTION : le tuyau doit être raccordé de manière à ne pas pouvoir être déplacé. Si le tuyau se détache pendant l'évacuation d'eau, il peut se produire une inondation dans votre maison.

IMPORTANT : le tuyau de vidange doit avoir une longueur maximale de 80 cm.



IMPORTANT : le tuyau de vidange entre l'arrivée d'eau et le produit ne doit pas être tordu, plié ou écrasé.

Réglage des pieds

Pour que le sèche-linge fonctionne en produisant moins de bruit et de vibrations, il doit être stable et équilibré sur ses pieds. Ajustez les pieds pour vous assurer que l'appareil est équilibré.

Tournez les pieds vers la droite et vers la gauche jusqu'à ce que le sèche-linge soit de niveau et stable.



IMPORTANT : ne retirez jamais les pieds réglables.

Connexion électrique



ATTENTION : il existe un risque d'incendie et de décharge électrique.

- Le courant du sèche-linge est réglé sur 220-240 V et 50 Hz.
- Le câble d'alimentation du sèche-linge est équipé d'une fiche spéciale. Cette fiche doit être connectée à une prise de mise à la terre protégée par un fusible de 16 ampères comme indiqué sur la plaque signalétique. Le courant nominal de la ligne électrique à laquelle est raccordée la prise doit également être de 16 ampères. Consultez un électricien qualifié si vous ne disposez pas d'une telle prise ou d'un tel fusible.
- Cecotec ne se fera pas responsable des dommages causés par une utilisation sans mise à la terre.
- **IMPORTANT** : l'utilisation de votre machine à des valeurs de tension basses réduira sa durée de vie et diminuera son rendement.
 - Utilisez toujours la fiche fournie avec le sèche-linge.

- Ne modifiez pas la prise fournie avec l'appareil si elle n'est pas adaptée à la prise de courant.













Installation sous un plan de travail





- Laissez un espace d'au moins 3 cm entre les panneaux latéraux et arrière de l'appareil et au-dessus si vous souhaitez le placer sous un plan de travail.
- S'il est nécessaire d'installer/désinstaller le système sous un plan de travail, cette opération doit être effectuée par un technicien autorisé.

4. PRÉPARATION DU LINGE

Classification du linge à sécher

- Suivez les instructions de séchage sur les étiquettes d'entretien de votre linge. N'insérez que les articles portant le symbole indiquant qu'ils peuvent être séchés dans le sèche-linge.
- N'utilisez pas la machine avec des quantités de charge et des types de linge différents de ceux indiqués dans le paragraphe « Capacité de charge ».

 Convient pour le séchage dans un sèche-linge	 Ne nécessite aucun repassage	 Séchage délicat	 Ne convient pas pour le séchage dans un sèche-linge
 Ne pas sécher	 Ne nettoyer pas à sec	 À toutes les températures	 À température élevée
 À température moyenne	 À basse température	 Sans chaleur	 Suspendre pour le séchage

 Séchage à plat	 Séchage par égouttage	 Séchage à l'ombre	 Approprié pour le nettoyage à sec
---	--	--	--

- Ne séchez pas ensemble des tissus fins, multicouches ou épais, car ils ne prennent pas le même temps pour sécher.
- Pour cette raison, séchez ensemble les vêtements qui ont la même structure et le même type de tissu. De cette façon, vous pouvez obtenir un séchage uniforme. Si vous pensez que le linge est encore humide, vous pouvez sélectionner un programme de séchage supplémentaire.



IMPORTANT : les tissus délicats, brodés, en laine ou en soie, les vêtements en tissus délicats et coûteux, les vêtements hermétiques et les rideaux en tulle ne conviennent pas pour le séchage dans le sèche-linge.

Préparation du linge à sécher



Risque d'incendie et d'explosion.

Retirez tous les objets tels que les briquets et allumettes des poches.



ATTENTION : le tambour du sèche-linge et les tissus peuvent être endommagés.

- Les vêtements peuvent s'emmêler pendant le processus de lavage
- Séparez-les les uns des autres avant de les placer dans le sèche-linge.
- Retirez tous les objets des poches des vêtements et suivez les instructions suivantes :
- Nouez les ceintures, les lacets de tablier, etc. ou utilisez un sac à linge.
- Fermez les fermetures éclair, les boucles et les fermetures et attachez les boutons des housses.
- Pour obtenir le meilleur résultat de séchage, triez le linge selon le type de textile et le programme de séchage.
- Retirez les agrafes et autres pièces métalliques des vêtements.
- Les produits tels que les T-shirts ou les vêtements tricotés rétrécissent normalement lors du premier séchage. Choisissez un programme qui les protège.
- Évitez de trop sécher les matières synthétiques. Cela pourrait entraîner des plis.
- Lors du lavage du linge à sécher, réglez la quantité d'adoucissant en fonction des indications du fabricant du lave-linge.
- Pour une utilisation efficace permettant d'économiser de l'énergie et de l'argent, il est recommandé d'égoutter le linge dans le lave-linge en l'essorant avant de le sécher.

Capacité de charge

Img.3

Suivez les instructions du « Tableau de sélection des programmes et de consommation ».

(Consultez : « Tableau de sélection des programmes et de consommation »). Ne chargez pas la machine avec plus de vêtements que les valeurs de capacité indiquées dans le tableau.



IMPORTANT : Il n'est pas recommandé de charger le sèche-linge avec plus de linge que celui indiqué sur le tableau ci-dessous. Si le sèche-linge est surchargé, sa fonction de séchage est réduite et le sèche-linge ainsi que le linge peuvent être endommagés.

Linge	Poids à sec (g)
Draps (double)	725
Taies d'oreiller	240
Serviette de bain	700
Essuie-mains	225
Chemises	190
Chemises en coton	200
Jeans	650
Pantalons en gabardine	400
T-shirts	120

5. FONCTIONNEMENT

Panneau de contrôle

Img. 4

1. Sélecteur des programmes
2. Indicateur électronique et fonctions supplémentaires

Sélecteur des programmes

Utilisez le sélecteur des programmes pour sélectionner le programme de séchage souhaité.









Img. 5

Indicateur électronique et fonctions supplémentaires

Img. 6

Symboles sur l'écran

Indicateur du niveau d'eau dans le réservoir	
Indicateur d'avertissement de nettoyage du filtre à peluches	
Indicateur d'avertissement de nettoyage de l'échangeur de chaleur	
Séchage supplémentaire	
Prêt à ranger	
Prêt à repasser	
Niveau de séchage 1	
Niveau de séchage 2	
Niveau de séchage 3	
Niveau de séchage 4	

Départ différé	
Anti-plis 60'	
Anti-plis 120'	
Séchage délicat	
Annuler avertissement sonore	
Démarrage et pause	
Écran de l'étape de séchage	
Séchage	
Prêt à repasser	
Prêt à ranger	



Fin	
<p>L'écran numérique indique les étapes de séchage au cours du programme. Chaque fois qu'une étape du programme commence, la lumière de l'étape de séchage correspondante s'allume. Une fois l'étape de séchage terminée, la lumière de l'étape de séchage correspondante s'éteint.</p>	
	
<p>L'écran de la consommation d'énergie indique la consommation d'énergie du programme sélectionné. Plus la valeur affichée est élevée, plus la consommation d'énergie est importante. Le niveau de consommation d'énergie augmente ou diminue selon le type de tissu, la durée du programme sélectionné, le niveau de séchage et la vitesse d'essorage.</p>	

Tableau de sélection des programmes et de consommation

Appuyez sur le bouton Démarrage/Pause pour lancer le programme. La LED de Démarrage/Pause indiquera le lancement du programme et la LED de séchage s'allumera.

Programme	Charge (kg)	Vitesse d'essorage du lave-linge	Quantité approximative d'humidité résiduelle	Durée (minutes)
Coton	9	1000	60 %	205
Synthétiques	4,5	800	40 %	84
Délicat	2	600	50 %	58
Mix (Mixte)	4	1000	60 %	112
Serviettes	3	1000	60 %	92
Hygénique	3	1000	60 %	80
Temps de séchage	-	-	-	-
Allergy Safe	3	1000	60 %	80
Duvet	2,5	800	60 %	109

Extra silencieux	9	1000	60 %	244
Extérieur	2	800	40 %	63
Laine	1,5	600	50 %	160
Rafraîchissement	-	-	-	10
Express 45'	1	1200	50 %	45
Chemises 30'	0,5	1200	50 %	30

Valeurs de consommation d'énergie				
Programme	Charge (kg)	Vitesse d'essorage du lave-linge	Quantité approximative d'humidité résiduelle	Valeurs de consommation d'énergie (kWh)
Coton prêt à ranger	9	1000	60 %	1,57
Coton prêt à repasser	9	1000	60 %	1,15
Synthétique prêt à ranger	4,5	800	40 %	0,64
Consommation d'énergie en « mode Arrêt » P_o (W)				0,5
Consommation d'énergie en « mode Marche » P_L (W)				1

- Le programme Coton prêt à ranger est le programme de séchage standard et s'utilise à pleine charge ou à demi-charge. Ce programme est mentionné dans les informations contenues dans les étiquettes d'entretien des vêtements et des articles. Ce programme est le plus économe en termes d'énergie pour le séchage de vêtements en coton humides.

*Programme standard de classification énergétique (EN 61121:2013)

- Toutes les valeurs du tableau ont été déterminées conformément à la norme EN 61121:2013. Les valeurs de consommation peuvent différer des valeurs indiquées dans le tableau selon le type de tissu, la vitesse d'essorage, les conditions ambiantes et les valeurs de tension.

Fonctions supplémentaires

Le tableau ci-dessous résume les options qui peuvent être sélectionnées avec les programmes.

Option	Description
Objectif de séchage	Sélectionnez l'objectif de séchage approprié pour votre linge. Sélectionnez Séchage supplémentaire pour le linge épais et le linge à plusieurs épaisseurs qui prend plus de temps à sécher. Sélectionnez Prêt à ranger pour le linge normal à une seule couche. Sélectionnez Prêt à repasser pour le linge que vous souhaitez laisser humide, prêt pour le repassage.
Niveau de séchage	Le niveau d'humidité du linge obtenu après le séchage peut être augmenté de 3 niveaux supplémentaires en plus du réglage standard. De cette façon, le linge est plus sec. Les niveaux qui peuvent être sélectionnés en plus du réglage standard (niveau 1) sont : 2 (faible), 3 (moyen), 4 (élevé). Après la sélection, la lumière du niveau de séchage correspondant s'allume.
Séchage délicat*	Les tissus délicats sèchent plus longtemps à basse température.
Départ différé	Vous pouvez retarder le démarrage du programme en sélectionnant une durée comprise entre 1 et 23 heures. Vous pouvez appuyer sur Démarrage/Pause pour activer la durée souhaitée. À la fin, le programme sélectionné démarrera automatiquement. Pendant le temps de temporisation, les options compatibles avec le programme peuvent être activées/désactivées. Si vous maintenez appuyé le bouton « Départ différé », la durée de la temporisation change continuellement.
Annuler avertissement sonore	Le sèche-linge émet un avertissement sonore lorsque vous appuyez sur les boutons, lorsque vous tournez le sélecteur des programmes et lorsque le programme se termine. Pour annuler les avertissements sonores, maintenez appuyés les boutons « Option » + « Anti-plis » pendant 3 secondes. Lorsque vous appuyez sur ces boutons, vous entendrez un avertissement sonore qui indique que l'option a été activée et les avertissements sonores indiqués seront annulés.
Temps de séchage	Si vous tournez le sélecteur des programmes sur Temps de séchage, vous pouvez appuyer sur le bouton « Option » et « Temps de séchage » pour le sélectionner et appuyer sur Démarrage/Pause pour lancer le programme.

Sécurité enfants	Il existe une option de sécurité enfants pour éviter les changements lorsque des boutons sont actionnés pendant le déroulement du programme. Pour activer la fonction Sécurité enfants, l'utilisateur doit appuyer simultanément sur les boutons « Options » et « Anti-plis » pendant 3 secondes. Lorsque la Sécurité enfants est activée, tous les boutons seront désactivés. La sécurité enfants n'est pas automatiquement désactivée à la fin du programme. Pour désactiver la sécurité enfants à la fin du programme, tournez le sélecteur des programmes sur la position « Off » (Éteint). Ensuite, placez le sélecteur des programmes sur la première position. La sécurité enfants reste active. Pour désactiver la sécurité enfants, l'utilisateur doit appuyer simultanément sur les boutons « Options » et « Anti-plis » pendant 3 secondes. Lorsque vous activez/désactivez la sécurité enfants, « CL » s'affichera sur l'écran pendant 2 secondes puis s'éteindra et vous entendrez un avertissement sonore. Avertissement : lorsque la machine est en marche ou que la sécurité enfants est activée, si vous tournez le sélecteur des programmes, vous entendrez un avertissement sonore et « CL » s'affichera sur l'écran pendant 2 secondes, puis s'éteindra. Si vous tournez le sélecteur des programmes, vous entendrez un avertissement sonore. Même si vous changez de programme avec le sélecteur des programmes, le programme sélectionné précédemment continuera à fonctionner. Pour sélectionner un nouveau programme, vous devez désactiver la sécurité enfants et ensuite tourner le sélecteur des programmes.
Ion*	Grâce à la technologie des ions négatifs, les allergènes, les résidus de fumée et les charges électrostatiques qui s'accumulent pendant le processus de séchage sont purifiés. Ainsi, le linge peut être repassé facilement, il sent bon et est hygiénique.
Anti-plis*	Si vous n'ouvrez pas la porte de la machine à la fin du programme, l'option Anti-plis sera activée pendant 60 minutes. Lorsque l'option Anti-plis est sélectionnée, elle sera activée pendant 120 minutes.
Sélectionner la vitesse d'essorage	Pour sécher le linge, réglez la vitesse d'essorage. De cette manière, le temps de séchage estimé est affiché avec plus de précision.

Démarrage du programme

La LED de Démarrage/Pause clignotera pendant la sélection du programme. Appuyez sur le bouton Démarrage/Pause pour lancer le programme. La LED de Démarrage/Pause indique le lancement du programme et la LED de séchage s'allumera.

	Description
Coton	Ce programme permet de sécher le linge en coton, y compris les draps, les taies d'oreiller, les pyjamas, les sous-vêtements, les nappes, etc.
Synthétique	Ce programme sèche les tissus synthétiques, tels que les chemises, les t-shirts, les chemisiers, à une température plus basse par rapport au programme « Coton ».
Délicat	Ce programme sèche les vêtements légers, tels que les chemises, les chemisiers et les linges en soie, à une température basse pour les rendre prêts à porter.
Mix (Mixte)	Ce programme permet de sécher, en même temps, les tissus en coton et synthétiques qui ne se décolorent pas, les laissant prêts à être utilisés immédiatement.
Serviettes	Ce programme permet de sécher du linge en coton épais comme les serviettes, les peignoirs, etc.
Hygiénique	Ce programme convient aux textiles qui doivent répondre à des exigences d'hygiène.
Temps de séchage	Pour atteindre le niveau de séchage requis à basse température, vous pouvez utiliser les programmes temporisés de 10 min à 150 min. Quel que soit le niveau de séchage, le programme s'arrête à l'heure souhaitée.
Allergy Safe	Ce programme permet un séchage hygiénique à basse température pour les vêtements délicats des bébés.
Duvet	Ce programme s'utilise pour sécher les couettes une personne en plumes, en duvet ou synthétiques.
Extra silencieux	Le programme silencieux fait fonctionner le sèche-linge en diminuant le bruit. Le niveau de bruit diminue considérablement par rapport au programme Coton prêt à ranger.
Extérieur	Ce programme convient aux vêtements d'extérieur, aux vestes imperméables, aux vestes avec isolation intérieure, etc.
Laine	Utilisez ce programme pour le séchage en douceur des vêtements en laine, lavés selon les instructions de lavage. Sortez les vêtements à la fin du cycle de séchage. N'utilisez pas ce programme pour sécher des vêtements en acrylique.

Rafraîchissement	Le temps de séchage peut être sélectionné entre 10 à 150 minutes sans utiliser d'air chaud. Cela permet de rafraîchir le linge et d'éliminer les odeurs désagréables.
Express 45'	1 kg de linge synthétique essoré à grande vitesse séchera en 45 minutes.
Chemises 30'	Après 30 minutes, 2 à 3 chemises seront prêtes à être repassées.



IMPORTANT : n'ouvrez pas la porte de chargement lorsque le programme est en

fonctionnement.

Si vous devez ouvrir la porte, ne la laissez pas ouverte trop longtemps.

Mode d'économie d'énergie

- Si vous n'appuyez sur aucun bouton pendant 15 minutes à l'étape de sélection du programme, le sèche-linge passe en mode économie d'énergie pour réduire la consommation d'énergie. L'écran s'éteindra.
- En mode économie d'énergie « - - - » clignotera, c'est-à-dire, qu'il est allumé pendant 0,5 seconde et éteint pendant 3 secondes. La lumière LED « - - - » sera moins lumineuse en mode économie d'énergie.
- Pour sélectionner un programme et le lancer, vous devez éteindre et allumer la machine.

Indicateurs de progrès du programme

Pendant le déroulement du programme

- Si vous ouvrez la porte lorsque le programme est en cours, la machine passera en mode veille. Une fois la porte fermée, appuyez sur le bouton Démarrage/Pause pour reprendre le programme.
- N'ouvrez pas la porte de chargement lorsque le programme est en cours. Si vous devez ouvrir la porte, ne la laissez pas ouverte trop longtemps.

Fin du programme

Une fois le programme terminé, les indicateurs LED Démarrage/Pause, du niveau d'eau dans le réservoir, de nettoyage du filtre à peluches et de nettoyage de l'échangeur de chaleur s'allumeront. De plus, un avertissement sonore sonnera à la fin du programme. Vous pouvez retirer le linge pour préparer le sèche-linge pour un nouveau chargement.



IMPORTANT : nettoyez le filtre à peluches après chaque programme. Videz le réservoir d'eau après chaque programme.



IMPORTANT : si vous ne retirez pas le linge à la fin du programme, la phase Anti-plis d'une heure sera automatiquement activée. Ce programme fait tourner le tambour à des intervalles réguliers pour éviter les plis.

Information sur l'éclairage du tambour

- Ce produit contient une lumière LED dans le tambour. La lumière s'allume automatiquement lorsque vous ouvrez la porte. Elle s'éteint automatiquement après quelques secondes.
- Il ne s'agit pas d'une option réglable qui permet à l'utilisateur de l'allumer ou de l'éteindre.
- N'essayez pas de remplacer ou de modifier la lumière LED.

PROGRAMMES	OPTIONS									
	Objectif de séchage	Départ différé	Annuler avertissement sonore	Sécurité enfants	Séchage délicat	Temps de séchage	Niveau de séchage	Anti-plis	Vitesse d'essorage	Ion
Coton	✓	✓	✓	✓	✓	X	✓	✓	✓	✓
Synthétiques	✓	✓	✓	✓	✓	X	✓	✓	✓	✓
Délicat	✓	✓	✓	✓	✓	X	X	✓	✓	X
Mix (Mixte)	✓	✓	✓	✓	✓	X	✓	✓	✓	✓
Serviettes	✓	✓	✓	✓	✓	X	✓	✓	✓	✓
Hygiénique	✓	✓	✓	✓	✓	X	✓	✓	✓	✓
Temps de séchage	X	✓	✓	✓	X	✓	X	✓	X	✓
Allergy Safe	✓	✓	✓	✓	X	X	✓	✓	✓	✓
Duvet	✓	✓	✓	✓	✓	X	X	✓	✓	X
Extra silencieux	✓	✓	✓	✓	X	X	X	✓	X	✓
Extérieur	✓	✓	✓	✓	✓	X	✓	✓	✓	✓
Laine	X	✓	✓	✓	X	X	X	✓	X	✓
Rafraîchissement	X	✓	✓	✓	X	✓	X	✓	X	✓
Express 45'	✓	✓	✓	✓	X	X	X	✓	X	✓
Chemises 30'	✓	✓	✓	✓	X	X	X	✓	X	✓
X	Non sélectionnable									
✓	Sélectionnable									

 ATTENTION : les options « Délicat » et « Niveau de séchage » ne peuvent être sélectionnées en même temps pour aucun des programmes.

Bruits de la machine

Bruit de la pompe

Img. 7

La pompe est activée lorsque la machine commence à fonctionner et à certains intervalles pendant le fonctionnement. Il est normal d'entendre le bruit de la pompe et de l'eau pendant ce processus.

Bruit du compresseur

Img. 8

Il est normal d'entendre un bruit métallique provenant du compresseur de temps en temps pendant que la machine fonctionne.

6. NETTOYAGE ET ENTRETIEN

 **IMPORTANT** : n'utilisez pas de produits chimiques industriels pour nettoyer le sèche-linge. N'utilisez pas un sèche-linge qui a été nettoyé avec des produits chimiques industriels.

Nettoyage du filtre à peluches

 **IMPORTANT** : N'oubliez pas de nettoyer les filtres à peluches après chaque utilisation.

Pour nettoyer les filtres à peluches

Img. 9

1. Ouvrez la porte de chargement.
 2. Tirez les filtres à peluches vers le haut pour les retirer.
 3. Ouvrez le filtre extérieur.
 4. Nettoyez le filtre extérieur avec vos mains ou avec un chiffon doux.
 5. Ouvrez le filtre intérieur.
 6. Nettoyez le filtre intérieur avec vos mains ou avec un chiffon doux.
 7. Fermez les filtres et placez les crochets.
 8. Placez le filtre intérieur dans le filtre extérieur.
 9. Placez de nouveau le filtre à peluches.
- Après avoir utilisé le sèche-linge pendant un certain temps, si vous remarquez la présence d'une couche pouvant obstruer la surface du filtre, lavez le filtre avec de l'eau tiède pour éliminer cette couche.
 - Séchez soigneusement le filtre avant de le réinstaller. Img. 10

Vidange du réservoir d'eau

Img. 11

1. Tirez le couvercle du tiroir et retirez délicatement le réservoir.
2. Videz l'eau du réservoir.
3. En cas d'accumulation de peluches sur le bouchon du réservoir, nettoyez-le avec de l'eau.
4. Placez de nouveau le réservoir d'eau à sa place.

 **IMPORTANT** : ne retirez jamais le réservoir d'eau lorsque le programme est en cours.

L'eau condensée dans le réservoir d'eau ne convient pas pour la consommation humaine.

 **IMPORTANT** : N'oubliez pas de vider le réservoir d'eau après chaque utilisation.

Nettoyage de l'échangeur de chaleur

 **IMPORTANT** : nettoyez l'échangeur de chaleur lorsque l'avertissement « Nettoyage de l'échangeur de chaleur » s'affiche.

 **IMPORTANT** : MÊME SI « L'INDICATEUR D'AVERTISSEMENT DE NETTOYAGE DE L'ÉCHANGEUR DE CHALEUR » N'EST PAS ALLUMÉ : NETTOYEZ L'ÉCHANGEUR DE CHALEUR APRÈS CHAQUE 10 PROCESSUS DE SÉCHAGE OU UNE FOIS PAR MOIS. Img. 12

À la fin du processus de séchage, ouvrez la porte de chargement et attendez qu'il refroidisse.

1. Ouvrez le couvercle de la plaque de protection comme indiqué.
2. Débloquez le couvercle de l'échangeur en tournant dans le sens indiqué par les flèches.
3. Retirez le couvercle de l'échangeur de chaleur comme indiqué.
4. Nettoyez la surface avant de l'échangeur comme indiqué.
5. Placez le couvercle de l'échangeur de chaleur comme indiqué.
6. Bloquez le couvercle de l'échangeur en tournant dans le sens indiqué par les flèches.
7. Fermez le couvercle de la plaque de protection comme indiqué.

 **AVERTISSEMENT** : NE PAS LE NETTOYER SANS GANTS CAR LES AILETTES DE L'ÉCHANGEUR SONT TRANCHANTES. ELLES POURRAIENT ENDOMMAGER VOS MAINS.

Nettoyage du capteur d'humidité

Img. 13

À l'intérieur de la machine se trouvent des capteurs d'humidité qui détectent si le linge est sec ou non.

Pour nettoyer les capteurs :

1. Ouvrez la porte de chargement du sèche-linge.
2. Si le sèche-linge est encore chaud en raison du processus de séchage, attendez qu'il refroidisse.
3. À l'aide d'un chiffon doux imprégné d'un peu de vinaigre, nettoyez les surfaces métalliques du capteur et séchez-les.
4. Laissez la porte ouverte pendant un certain temps pour faire disparaître les éventuelles odeurs.

 **IMPORTANT** : NETTOYEZ LES SURFACES MÉTALLIQUES DU CAPTEUR 4 FOIS PAR AN. **IMPORTANT** : n'utilisez pas d'outils métalliques pour nettoyer les surfaces métalliques du capteur.

 **AVERTISSEMENT** : en raison du risque d'incendie ou d'explosion, n'utilisez pas de solutions, de produits de nettoyage ou de produits similaires lors du nettoyage des capteurs.

Nettoyage de la surface interne de la porte de chargement

Img. 14



IMPORTANT : N'OUBLIEZ PAS DE NETTOYER LA SURFACE INTÉRIEURE DE LA PORTE DE CHARGEMENT APRÈS CHAQUE SÉCHAGE.

Ouvrez la porte de chargement du sèche-linge et nettoyez toutes les surfaces intérieures et les joints à l'aide d'un chiffon doux et sec.

7. RÉOLUTION DE PROBLÈMES

Ce sèche-linge est équipé de systèmes qui vérifient en permanence son bon fonctionnement pendant le processus de séchage et vous avertissent si quelque chose ne fonctionne pas correctement.



AVERTISSEMENT : si le problème persiste, même après avoir appliqué les étapes de cette section, veuillez contacter le Service Après-Vente officiel de Cecotec ou un professionnel autorisé. N'essayez jamais de réparer le produit s'il ne fonctionne pas.

Problème	Raison	Solution
Le processus de séchage prend beaucoup de temps.	La surface du filtre à peluches est peut-être bouchée.	Lavez le filtre avec de l'eau tiède.
	L'échangeur de chaleur est peut-être bouché.	Nettoyez l'échangeur de chaleur.
	Les grilles de ventilation situées à l'avant de la machine sont peut-être fermées.	Ouvrez les portes/ fenêtres pour éviter que la température ambiante n'augmente trop.
	Il y a peut-être une couche de calcaire sur le capteur d'humidité.	Nettoyez le capteur d'humidité.
	Il y a peut-être trop de linge dans le sèche-linge (surcharge).	Ne surchargez pas le sèche-linge.
	Le linge n'a peut-être pas suffisamment été essoré.	Sélectionnez une vitesse d'essorage plus élevée.

Le linge sort humide à la fin du processus de séchage.	Le linge qui sort chaud à la fin du processus de séchage donne généralement l'impression d'être plus humide.	
	Le programme utilisé peut ne pas être adéquat au type de linge.	Vérifiez les étiquettes d'entretien des vêtements, sélectionnez un programme adapté au type de linge et utilisez les programmes temporisés.
	La surface du filtre à peluches est peut-être bouchée.	Lavez le filtre avec de l'eau tiède.
	L'échangeur de chaleur est peut-être bouché.	Nettoyez l'échangeur de chaleur.
	Il y a peut-être trop de linge dans le sèche-linge (surcharge).	Ne surchargez pas le sèche-linge.
	Le linge n'a peut-être pas suffisamment été essoré.	Sélectionnez une vitesse d'essorage plus élevée.
Le sèche-linge ne peut pas être ouvert ou le programme ne peut pas être lancé. Le sèche-linge ne démarre pas lorsqu'il est configuré.	Le sèche-linge n'est peut-être pas branché.	Assurez-vous que la fiche de l'appareil est correctement insérée dans la prise de courant.
	La porte de chargement est peut-être ouverte.	Assurez-vous que la porte de chargement est bien fermée.
	Vous n'avez peut-être pas choisi un programme ou appuyé sur le bouton Démarrage/Pause.	Vérifiez que le programme a été réglé et que le sèche-linge n'est pas en mode Veille (pause).
	La sécurité enfants peut être activée.	Désactivez la sécurité enfants.

Le programme a été interrompu sans raison.	La porte de chargement n'est peut-être pas correctement fermée.	Assurez-vous que la porte de chargement est bien fermée.
	Il y a peut-être eu une panne de courant.	Appuyez sur le bouton Démarrage/Pause pour lancer le programme.
	Le réservoir d'eau est peut-être plein.	Videz l'eau du réservoir d'eau.
Les vêtements ont rétréci, sont froissés ou endommagés.	Le programme utilisé peut ne pas être adéquat au type de linge.	Consultez les étiquettes d'entretien des vêtements et sélectionnez un programme adapté au type de linge.
Fuite d'eau par la porte de chargement.	Des peluches peuvent s'être accumulées sur les surfaces intérieures de la porte de chargement et sur les surfaces du joint de la porte de chargement.	Nettoyez les surfaces intérieures de la porte de chargement et les surfaces du joint de la porte de chargement.
La porte de chargement s'ouvre toute seule.	La porte de chargement n'est peut-être pas bien fermée.	Poussez la porte de chargement jusqu'à ce que vous entendiez un bruit de fermeture.
Le symbole d'avertissement du réservoir d'eau est allumé/clignote.	Le réservoir d'eau est peut-être plein.	Videz l'eau du réservoir d'eau.
	Le tuyau de vidange de l'eau est peut-être plié.	Si le produit est raccordé directement à la sortie d'eau, vérifiez le tuyau de vidange d'eau.
Le symbole d'avertissement de nettoyage de l'échangeur de chaleur est allumé.	L'échangeur de chaleur est peut-être sale.	Nettoyez l'échangeur de chaleur.

Le symbole d'avertissement de nettoyage du filtre est allumé.	La filtre à peluches est peut-être sale.	Nettoyez le filtre.
	Le boîtier du filtre est peut-être bouché par des peluches.	Nettoyez le boîtier du filtre.
	Il est possible qu'il y ait une couche provoquant une obstruction sur la surface du filtre à peluches.	Lavez le filtre avec de l'eau tiède.
Les symboles d'avertissement de nettoyage du filtre et de l'échangeur de chaleur clignotent.	Le boîtier du filtre est peut-être bouché par des peluches.	Nettoyez le boîtier du filtre.
	Il est possible qu'il y ait une couche provoquant une obstruction sur la surface du filtre à peluches.	Lavez le filtre avec de l'eau tiède.
	L'échangeur de chaleur est peut-être bouché.	Nettoyez l'échangeur de chaleur.
Le programme ne peut pas être lancé et l'indicateur d'avertissement du filtre clignote.	Le filtre n'est peut-être pas en place.	Placez de nouveau le filtre.
	L'indicateur d'avertissement du filtre clignote bien que le filtre soit en place.	Contactez le Service Après-Vente officiel de Cecotec.

Avertissements automatiques en cas d'erreur

Ce sèche-linge est équipé d'un système de détection d'erreurs intégré. Ces erreurs sont indiquées par une combinaison de témoins lumineux clignotants. Les codes d'erreur les plus courants sont indiqués ci-dessous.

Codes d'erreur	Solution
E3/ 	Si le problème persiste, veuillez contacter le service technique autorisé le plus proche.
E04	Contactez le service d'entretien autorisé le plus proche.
E05	Contactez le service d'entretien autorisé le plus proche.

E06	Contactez le service d'entretien autorisé le plus proche.
E07	Contactez le service d'entretien autorisé le plus proche.
E08	Il peut y avoir des fluctuations de tension sur le réseau. Attendez que la tension soit adaptée à la plage de fonctionnement.

Si le sèche-linge affiche un code d'erreur non indiqué dans le tableau, veuillez contacter le Service d'Assistance Technique de Cecotec.

8. SPÉCIFICATIONS TECHNIQUES

Marque	Cecotec
Référence du modèle	02354 DRESSCODE DRY 9500 ION
Code QR	
Hauteur	Min. : 845 mm / Max. : 855 mm*
Largeur	596 mm
Profondeur	609 mm
Capacité (max.)	9 kg**
Poids net (avec porte en plastique)	49,0 kg
Poids net (avec porte en verre)	51,4 kg
Voltage	220-240 V~
Fréquence	50 Hz
Puissance	1000 W

*Hauteur min. : Hauteur avec pieds réglables non utilisés. Hauteur max. : Hauteur avec pieds réglables étendus au maximum.

**Poids du linge sec avant le lavage.



IMPORTANT : afin d'améliorer la qualité du sèche-linge, les spécifications techniques peuvent subir des modifications sans préavis.



IMPORTANT : les valeurs déclarées ont été obtenues en laboratoire conformément aux normes en vigueur. Ces valeurs peuvent varier en fonction des conditions ambiantes et de l'utilisation du sèche-linge.



ATTENTION :

1. Pour des raisons de sécurité, la législation exige un local d'au moins 1 m³ pour 8 g de liquide réfrigérant pour ces équipements. Pour 150 g de propane, la taille minimale autorisée de la pièce serait de 18,75 m³. (Ces données sont sujettes à des modifications réglementaires).
 2. Liquide réfrigérant : risque d'incendie/risque d'empoisonnement/risque de dommages matériels et d'endommagement de l'appareil. L'appareil contient du liquide réfrigérant R290 qui, bien que respectueux de l'environnement, est inflammable. S'il n'est pas éliminé correctement, il peut entraîner un incendie ou un empoisonnement. Jetez l'appareil de manière appropriée et n'endommagez pas les tuyaux du circuit de refroidissement.
- Type de liquide réfrigérant : R-290
 - Quantité de gaz : 150 g
 - ODP (potentiel de déplétion ozonique) : 0
 - GWP (potentiel de réchauffement global) : 3
1. Risque d'incendie ou d'explosion. Retirez les briquets et les allumettes des poches.
 2. Ne placez pas le sèche-linge près d'une flamme nue ou d'une source d'inflammation.

Produit fabriqué en Chine | Conçu en Espagne

9. INFORMATIONS SUR LA PROTECTION DE L'ENVIRONNEMENT ET L'EMBALLAGE

L'emballage de ce produit est fabriqué à base de matériaux recyclables. Ne jetez pas l'emballage au même endroit que les déchets ménagers ou d'autres déchets. Veuillez plutôt le déposer dans un point de collecte des emballages indiqué par les autorités locales.

Efficacité énergétique

- Vous pouvez utiliser le sèche-linge à pleine capacité, mais veillez à ne pas le surcharger.
- Lavez le linge à la vitesse d'essorage la plus élevée possible. Cela réduira le temps de séchage et la consommation d'énergie.
- Assurez-vous de sécher le linge de même type.
- Veuillez suivre les recommandations du manuel d'instructions pour la sélection des programmes.
- Pour la circulation de l'air, prévoyez une distance suffisante entre les côtés et la partie arrière du sèche-linge. Ne couvrez pas les grilles à l'avant de la machine.
- Sauf si nécessaire, n'ouvrez pas la porte de la machine pendant le séchage. Si vous devez l'ouvrir, ne la laissez pas ouverte pendant longtemps.
- N'ajoutez pas de linge supplémentaire (mouillé) pendant le processus de séchage.

- Les fibres et les peluches qui se détachent du linge pendant le processus de séchage sont collectés par les « filtres à peluches ». Assurez-vous de nettoyer les filtres avant et après chaque utilisation.
- Pour les modèles avec pompe à chaleur, assurez-vous de nettoyer l'échangeur de chaleur au moins une fois par mois ou après chaque 10 utilisations.
- Lors du processus de séchage, l'endroit où le sèche-linge est installé doit être bien ventilé.

10. DESCRIPTION DE L'ÉTIQUETTE ÉNERGÉTIQUE ET ÉCONOMIE D'ÉNERGIE

Étiquetage énergétique

Img. 15

1. Marque
2. Modèle
3. Classe énergétique
4. Consommation annuelle d'énergie
5. Émission de bruit lors du séchage
6. Capacité de linge sec
7. Durée du cycle « Coton prêt à ranger »
8. Efficacité de condensation
9. Technologie de la machine

11. RECYCLAGE DES ÉQUIPEMENTS ÉLECTRIQUES ET ÉLECTRONIQUES



Ce symbole indique que, conformément à la réglementation en vigueur, le produit et/ou la batterie doivent être éliminés séparément des déchets municipaux. Lorsque ce produit atteint la fin de sa vie utile, vous devez retirer les piles ou batteries et les apporter à un point de collecte désigné par les autorités locales.

Pour obtenir des informations détaillées sur la manière la plus adéquate de vous défaire de vos appareils électriques et électroniques et/ou des batteries correspondantes, vous devez contacter les autorités locales. Le respect des directives susmentionnées contribuera à la protection de l'environnement.

12. GARANTIE ET SAV

Cecotec est responsable envers l'utilisateur final ou le consommateur de tout défaut de conformité existant au moment de la livraison du produit dans les termes, conditions et

délais établis par la réglementation applicable.

Il est recommandé que les réparations soient effectuées par du personnel qualifié.

Si vous détectez un incident ou un problème avec le produit, vous devez contacter le Service Après-Vente Officiel de Cecotec au +34 9 63 21 07 28.

13. COPYRIGHT

Les droits de propriété intellectuelle des textes de ce manuel appartiennent à CECOTEC INNOVACIONES, S.L. Tous droits réservés. Le contenu de cette publication ne peut être, en totalité ou en partie, reproduit, stocké dans un système de récupération de données, transmis ou distribué par quelque moyen que ce soit (électronique, mécanique, photocopie, enregistrement ou similaire) sans l'autorisation préalable de CECOTEC INNOVACIONES, S.L.

1. TEILE UND KOMPONENTEN

Abb.1

1. Obere Platte
2. Bedienfeld
3. Beladungstür
4. Basis
5. Öffnungsschlitz der Basis
6. Ventilationsgitter
7. Verstellbare FüÙe
8. Abdeckung der Basis
9. Typenschild
10. Flusensieb
11. Abdeckung des Faches

Die Grafiken in dieser Bedienungsanleitung sind schematische Darstellungen und entsprechen möglicherweise nicht genau dem Produkt.

Vollständiger Inhalt

- Bolero DressCode Dry Wäschetrockner
- Entwässerungsrohr
- Bedienungsanleitung

2. VOR DEM GEBRAUCH

- Dieses Produkt ist so verpackt, dass es während des Transports geschützt bleibt. Nehmen Sie das Gerät aus dem Karton und bewahren Sie den Originalkarton und andere Verpackungsmaterialien an einem sicheren Ort auf. Dies hilft Ihnen, Schäden an dem Produkt zu vermeiden, wenn Sie es in Zukunft transportieren müssen. Wenn Sie die Originalverpackung entsorgen möchten, stellen Sie sicher, dass alle Artikel wiederverwerten.
- Prüfen Sie, ob die Lieferung vollständig und in gutem Zustand ist. Wenn die Lieferung fehlen oder nicht in gutem Zustand sind, kontaktieren Sie den technischen Kundendienst von Cecotec.

3. INSTALLATION

Anschluss an den Wasserausgang (mit optionalem Entwässerungsrohr)

Bei Geräten mit einer Wärmepumpeneinheit sammelt sich während des Trocknungsprozesses

Wasser im Wassertank an. Das bei jedem Trocknungsvorgang anfallende Wasser muss entleert werden. Anstatt den Wassertank regelmäßig zu entleeren, können Sie auch den mitgelieferten Entwässerungsrohr verwenden, um das Wasser direkt von außen abzulassen.

Anschluss für den Entwässerungsrohr

Abb.2

1. Entfernen Sie das Ende des Schlauchs hinter dem Wäschetrockner und ziehen Sie es heraus. Verwenden Sie kein Werkzeug, um den Schlauch zu entfernen.
2. Stecken Sie ein Ende des mitgelieferten Entwässerungsrohr in das Loch, aus dem Sie den Schlauch entfernt haben.
3. Schließen Sie das andere Ende des Schlauches direkt an den Wasserzulauf oder das Waschbecken an.



WARNUNG: Der Schlauch muss so verlegt werden, dass er nicht verrutschen kann. Wenn sich der Schlauch während des Spülens löst, könnte Ihr Haus überflutet werden. **WICHTIG:** Das Entwässerungsrohr sollte maximal 80 cm lang sein.



WICHTIG: Das Entwässerungsrohr zwischen dem Wasserzulauf und dem Gerät darf nicht geknickt, gebogen oder gequetscht werden.

Einstellung der FüÙe

Damit der Wäschetrockner möglichst geräusch- und vibrationsarm arbeitet, muss er stabil und ausgewogen auf seinen FüÙen stehen. Stellen Sie die Beine ein, um sicherzustellen, dass das Produkt im Gleichgewicht ist.



Drehen Sie die Beine nach rechts und links, bis der Wäschetrockner eben und stabil steht.

WICHTIG: Entfernen Sie niemals die verstellbaren FüÙe.

Stromanschluss



WARNUNG: Es besteht die Gefahr eines Brandes und eines elektrischen Schlages. - Der Strom des Wäschetrockners ist auf 220-240 V und 50 Hz eingestellt.

- Das Netzkabel des Wäschetrockners ist mit einem speziellen Stecker ausgestattet. Dieser Stecker muss an eine geerdete Steckdose angeschlossen werden, die mit 16 Ampere abgesichert ist, wie auf dem Typenschild angegeben. Die Stromstärke der Stromleitung, an die die Steckdose angeschlossen ist, muss ebenfalls 16 Ampere betragen. Wenden Sie sich an einen qualifizierten Elektriker, wenn Sie nicht über eine solche Steckdose oder Sicherung verfügen.
- Cecotec haftet nicht für Schäden, die durch eine nicht sachgemäÙe Verwendung entstehen.



WICHTIG: Der Betrieb Ihrer Maschine bei niedrigen Spannungswerten verkürzt die Lebensdauer der Maschine und verringert ihre Leistung.

- Verwenden Sie immer den mit dem Wäschetrockner gelieferten Stecker.

- Ändern Sie den mit dem Gerät gelieferten Stecker niemals, wenn er nicht in die Steckdose passt.













Einbau unter einer Arbeitsplatte

- Lassen Sie mindestens 3 cm Platz zwischen den Seiten und der Rückwand des Geräts und über dem Gerät, wenn es unter einer Arbeitsplatte steht.
- Wenn eine Montage/Demontage des Systems unter einer Arbeitsplatte erforderlich ist, muss dies von einem autorisierten Servicetechniker durchgeführt werden.

4. VORBEREITUNG DER KLEIDUNGSSTÜCKE

Klassifizierung von Kleidungsstücken zum Trocknen

- Beachten Sie die Trocknungshinweise auf den Etiketten der Kleidungsstücke. Legen Sie nur Artikel ein, die das Symbol tragen, das besagt, dass sie im Wäschetrockner getrocknet werden können.
- Betreiben Sie das Produkt nicht mit einer anderen als der im Abschnitt der Tragkraft angegebenen Menge oder Art von Kleidungsstücken.



 Geeignet für den Wäschetrockner	 Kein Bügeln erforderlich	 Schonende Trocknung	 Nicht für den Wäschetrockner geeignet
 Ohne Trocknung	 Nicht chemisch reinigen	 Bei jeder Temperatur	 Bei hoher Temperatur
 Bei mittlerer Temperatur	 Bei niedriger Temperatur	 Keine Hitze	 Aufhängen für Trocknung

 Ausbreiten für Trocknung	 Nass aufhängen zum Trocknen	 Im Schatten ausbreiten für Trocknung	 Geeignet für die chemische Reinigung
---	--	---	---

- Trocknen Sie dünne, mehrlagige oder dicke Stoffe nicht zusammen, da sie nicht die gleiche Zeit zum Trocknen benötigen.
- Trocknen Sie daher Kleidungsstücke mit derselben Struktur und derselben Art von Gewebe zusammen. Auf diese Weise können Sie eine gleichmäßige Trocknung erreichen. Wenn Sie der Meinung sind, dass die Wäsche noch nass ist, können Sie ein Zeitprogramm für zusätzliches Trocknen wählen.

 **WICHTIG:** Empfindliche, bestickte Stoffe, Woll- oder Seidenstoffe, Kleidungsstücke aus empfindlichen und teuren Stoffen, luftdichte Kleidungsstücke und Tüllvorhänge sind nicht für den Wäschetrockner geeignet.

Vorbereitung der Kleidungsstücke für Trocknung

-  Brand- und Explosionsgefahr
- Entfernen Sie alle Gegenstände aus den Taschen: Feuerzeuge, Streichhölzer usw.
-  **WARNUNG:** Die Trommel des Wäschetrockners und die Textilien können beschädigt werden.
 - Die Kleidungsstücke können sich während des Waschvorgangs aufrollen.
- Trennen Sie sie, bevor Sie sie in den Wäschetrockner geben.
- Entfernen Sie alle Gegenstände aus den Taschen der Kleidung und beachten Sie Folgendes:
 - Knüpfen Sie Gürtel, Schürzenbänder usw. oder verwenden Sie einen Wäschesack.
 - Schließen Sie die Reißverschlüsse, Schnallen und Verschlüsse und schließen Sie die Knöpfe an den Bezügen.
 - Schließen Sie die Reißverschlüsse, Schnallen und Verschlüsse und schließen Sie die Knöpfe an den Bezügen.
 - Entfernen Sie Verschlüsse und Metallteile von Kleidungsstücken.
 - Gewebte Kleidung wie T-Shirts oder Strickwaren schrumpfen normalerweise beim ersten Trocknen. Wählen Sie ein Programm, das sie schützt.
 - Synthetische Stoffe nicht übermäßig trocknen. Dies führt zu Falten.
 - Wenn Sie Wäsche waschen, die später getrocknet werden soll, passen Sie die Menge des Weichspülers entsprechend den Angaben des Waschmaschinenherstellers an.
 - Für eine effiziente Nutzung, die Energie und Geld spart, wird empfohlen, die Wäsche vor dem Trocknen in der Waschmaschine zu schleudern.

Beladungsmenge

Abb.3.

Folgen Sie den Anweisungen in der "Programm- und Verbrauchsauswahltabelle". (Siehe: "Programm- und Verbrauchsauswahltabelle"). Beladen Sie das Gerät nicht mit mehr Kleidungsstücken als in der Tabelle angegeben.

 **WICHTIG:** Es wird nicht empfohlen, den Wäschetrockner mit mehr Wäsche als in der Abbildung gezeigt zu beladen. Wenn der Wäschetrockner überlastet ist, ist seine Trockenfunktion eingeschränkt und sowohl der Wäschetrockner als auch die Wäsche können beschädigt werden.

Wäsche	Trockengewicht (g)
Bettwäsche (Doppel)	725
Kopfkissen	240
Badetuch	700
Handtuch	225
Hemden	190
Hemden aus Baumwolle	200
Jeans	650
Hose mit Gabardine-Gewebe	400
T-Shirts	120

5. BEDIENUNG

Bedienfeld

Abb.4

1. Programmwähler
2. Elektronische Anzeige und Zusatzfunktionen

Programmwähler











Wählen Sie mit dem Programmwähler das gewünschte Trockenprogramm.









Abb.5



Elektronische Anzeige und Zusatzfunktionen

Abb.6

Symbole der Anzeige

Warnanzeige Wassertank	
Warnanzeige für die Reinigung des Flusensiebs	
Warnanzeige für die Reinigung des Wärmetauschers	
Extra Trocknung	
Schranksrocken	
Trocknung mit Bügeleisen	
Trocknungsstufe 1	
Trocknungsstufe 2	
Trocknungsstufe 3	
Trocknungsstufe 4	

Zeitverzögerung	
Anti-Falten 60'	
Anti-Falten 120'	
Schonende Trocknung	
Warnton abbrechen	
Start und Pause	
Anzeige der Trocknungsschritte	
Trocknung	
Trocknung mit Bügeleisen	
Schrantrocknen	

Ende	
Die elektronische Anzeige zeigt während des gesamten Programms die Trocknungsschritte an. Jedes Mal, wenn ein Programmschritt gestartet wird, leuchtet das Licht des entsprechenden Trockenschritts auf. Wenn der Trocknungsschritt abgeschlossen ist, erlischt das Licht des entsprechenden Trocknungsschritts.	
	
Die Stromverbrauchsanzeige zeigt den Stromverbrauch des gewählten Programms an. Je größer der auf der Anzeige angezeigte Wert ist, desto höher ist der Stromverbrauch. Die Höhe des Energieverbrauchs hängt von der Art des Gewebes, der Dauer des gewählten Programms, der Trockenstufe und der Schleuderdrehzahl ab.	

Programm- und Verbrauchsauswahltabelle

Drücken Sie die Taste Start/Pause, um das Programm zu starten. Die Start/Pause-LED zeigt an, dass das Programm gestartet wurde, und die LED für die Trocknungsanzeige leuchtet auf.

Programm	Beladung (kg)	Schleuderdrehzahl des Wäschetrockners	Ungefähre Menge der verbleibenden Feuchtigkeit	Zeit (Minuten)
Baumwolle	9	1000	60%	205
Synthetik	4,5	800	40%	84
Fein	2	600	50%	58
Mix	4	1000	60%	112
Handtücher	3	1000	60%	92
Hygienisch	3	1000	60%	80
Trocknungszeit	-	-	-	-
Allergy Safe	3	1000	60%	80
Bettdecke	2,5	800	60%	109

Extra leise	9	1000	60%	244
Mäntel	2	800	40%	63
Wolle	1,5	600	50%	160
Erfrischen	-	-	-	10
Express 45'	1	1200	50%	45
Hemden 30'	0,5	1200	50%	30

Energieverbrauchswerte				
Programm	Beladung (kg)	Schleuderdrehzahl des Wäschetrockners	Ungefähre Menge der verbleibenden Feuchtigkeit	Energieverbrauchswerte (kWh)
Schrantrocken Baumwolle	9	1000	60%	1,57
Trockene Baumwollgarderobe	9	1000	60%	1,15
Schrantrocken Synthetisch	4,5	800	40%	0,64
Leistungsaufnahme im "Aus-Zustand" P _o (W)				0,5
Leistungsaufnahme im "An-Zustand" P _L (W)				1

- Das Programm Schrantrocken Baumwolle ist das Standard-Trockenprogramm und wird bei voller oder halber Beladung verwendet. Darauf wird in den Angaben auf den Etiketten von Kleidungsstücken und Artikeln hingewiesen. Dieses Programm ist das effizienteste für das Trocknen normaler, feuchter Baumwollkleidung.

*Standardprogramm zur Energieklassifizierung (EN 61121:2013)

- Alle Werte in der Tabelle sind nach EN 61121:2013 festgelegt. Die Verbrauchswerte können je nach Gewebeart, Schleuderdrehzahl, Umgebungsbedingungen und Stromwerten von den Werten in der Tabelle abweichen.

Zusätzliche Funktionen

Die nachstehende Tabelle fasst die Optionen zusammen, die in den Programmen ausgewählt werden können.

Option	Beschreibung
Trocknungsziel	Wählen Sie das geeignete Trocknungsziel für Ihre Wäsche. Wählen Sie Extra Dry für dicke, mehrlagige Kleidung, die lange zum Trocknen braucht. Wählen Sie "Schrantrocken" für normale einlagige Wäsche. Wählen Sie Bügeltrocken für Wäsche, die Sie feucht und bügelfertig lassen möchten.
Trocknungsstufe	Die nach dem Trocknen erreichte Luftfeuchtigkeit kann über die Standardeinstellung hinaus um weitere 3 Stufen erhöht werden. Dadurch wird die Wäsche trockener. Stufen, die neben der Standardeinstellung (Stufe 1) gewählt werden können: 2 (niedrig), 3 (mittel), 4 (hoch). Nach der Auswahl leuchtet die entsprechende Trocknungsstufe auf.
Schonende Trocknung*	Empfindliche Stoffe trocknen über eine längere Zeit bei niedrigen Temperaturen.
Zeitverzögerung	Sie können den Start des Programms verzögern, indem Sie eine Zeit zwischen 1 und 23 Stunden wählen. Sie können Start/Pause drücken, um die gewünschte Zeitverzögerung zu aktivieren. Nach Ablauf dieser Zeit wird das gewählte Programm automatisch gestartet. Während der Zeitverzögerung können programmkompatible Optionen aktiviert/deaktiviert werden. Wenn Sie die Taste Verzögerter Start drücken und gedrückt halten, ändert sich die Zeitverzögerung kontinuierlich.
Warnton abbrechen	Der Trockner piept, wenn die Tasten gedrückt werden, wenn der Programmwähler gedreht wird und wenn das Programm beendet ist. Um die Signaltöne abzuschalten, halten Sie die Taste "Anti-Falten" + "Option" 3 Sekunden lang gedrückt. Wenn Sie diese Taste drücken, hören Sie eine akustische Warnung, dass die Option aktiviert wurde, und die angezeigten akustischen Warnungen werden gelöscht.
Trocknungszeit	Wenn Sie den Programmdrehknopf auf Trocknungszeit drehen, können Sie die Optionstaste Trocknungszeit drücken, um sie auszuwählen, und Start/Pause drücken, um das Programm zu starten.

Kindersicherung	Es gibt eine Kindersicherung, die verhindert, dass der Programmablauf verändert wird, wenn während des Programms Tasten gedrückt werden. Um die Kindersicherung zu aktivieren, muss der Benutzer die Tasten "Optionen" und "Anti-Falten" gleichzeitig 3 Sekunden lang drücken. Wenn die Kindersicherung aktiviert ist, werden alle Blockierungen deaktiviert. Die Kindersicherung wird am Ende des Programms nicht automatisch deaktiviert. Um die Kindersicherung am Ende des Programms zu deaktivieren, stellen Sie den Programmwähler auf die Position "Aus". Stellen Sie dann die Programmwähler auf die erste Position. Die Kindersicherung ist noch aktiv. Um die Kindersicherung zu deaktivieren, muss der Benutzer die Tasten "Optionen" und "Anti-Falten" gleichzeitig 3 Sekunden lang drücken. Wenn die Kindersicherung aktiviert/deaktiviert ist, zeigt die Anzeige 2 Sekunden lang "CL" an und schaltet sich dann aus; außerdem ertönt ein akustisches Signal. Achtung: Wenn das Gerät in Betrieb ist oder die Kindersicherung aktiviert ist, ertönt beim Drehen des Programmwählers ein akustisches Signal und "CL" wird 2 Sekunden lang angezeigt, dann erlischt die Anzeige. Wenn Sie den Programmwähler drehen, ertönt ein Warnton. Auch wenn Sie die Programmsteuerung auf ein anderes Programm einstellen, läuft das vorherige Programm weiter. Um ein neues Programm zu wählen, müssen Sie die Kindersicherung deaktivieren und dann den Programmwähler verstellen.
Ion*	Dank der Negativ-Ionen-Technologie werden Allergene, Rauchrückstände und elektrostatische Ladungen, die sich während des Trocknungsvorgangs ansammeln, gereinigt. So wird sichergestellt, dass die Wäsche leicht gebügelt werden kann, gut riecht und hygienisch ist.
Anti-Falten*	Wenn Sie die Tür des Geräts am Ende des Programms nicht öffnen, wird die Option "Anti-Falten" für 60 Minuten aktiviert. Wenn die Anti-Falten-Option ausgewählt ist, wird sie für 120 Minuten aktiviert.
Auswahl der Schleuderdrehzahl	Um die Wäsche zu trocknen, stellen Sie die Schleuderdrehzahl der Waschmaschine ein. Dadurch wird die geschätzte Trocknungszeit genauer angezeigt.

Start des Programms

Die Start/Pause-LED blinkt während der Programmwahl. Drücken Sie die Taste Start/Pause, um das Programm zu starten. Die Start/Pause-LED zeigt an, dass das Programm begonnen hat, und die Trocknungs-LED leuchtet.

	Beschreibung
Baumwolle	Dieses Programm eignet sich zum Trocknen von Baumwollwäsche wie Laken, Kopfkissenbezügen, Schlafanzügen, Unterwäsche, Tischdecken usw.
Synthetik	Mit diesem Programm können synthetische Stoffe wie Hemden, T-Shirts und Blusen bei einer niedrigeren Temperatur als im Programm Baumwolle getrocknet werden.
Fein	Dieses Programm dient für die Trocknung von leichter Kleidung wie Hemden, Blusen und Seidenbekleidung bei niedriger Temperatur verwendet, die an Ort und Stelle getragen werden soll.
Mix	Dieses Programm trocknet gleichzeitig Baumwoll- und Synthetikgewebe, die nicht ausbleichen, so dass sie sofort wieder einsatzbereit sind.
Handtücher	Dieses Programm eignet sich zum Trocknen von dicker Baumwollwäsche wie Handtüchern, Bademänteln usw.
Hygienisch	Dieses Programm eignet sich für Textilien, die hygienischen Anforderungen genügen müssen.
Trocknungszeit	Um den gewünschten Trocknungsgrad bei niedriger Temperatur zu erreichen, können Sie die programmierten Programme von 10 bis 150 Minuten nutzen. Unabhängig von der Trockenstufe wird das Programm zur gewünschten Zeit beendet.
Allergy Safe	Dieses Programm bietet hygienisches Trocknen bei niedriger Temperatur für empfindliche Babywäsche.
Bettdecke	Dieses Programm wird zum Trocknen von einzelnen Feder-, Daun- oder Synthetikbettdecken verwendet.
Extra leise	Das Programm "Leise" sorgt für einen geräuscharmen Betrieb des Wäschetrockners. Der Geräuschpegel sinkt im Vergleich zum "Programm Schranktrocken Baumwolle" deutlich.

Mäntel	Dieses Programm eignet sich für Oberbekleidung, wasserdichte Jacken, Jacken mit Innenisolierung wie Federn, usw.
Wolle	Verwenden Sie dieses Programm zum schonenden Trocknen von Wollwäsche, die wie in der Waschanleitung angegeben gewaschen wurde. Nehmen Sie die Wäsche am Ende des Trockengangs heraus. Verwenden Sie dieses Programm nicht zum Trocknen von Acrylgegenständen.
Erfrischen	Die Trocknungszeit kann zwischen 10 und 150 Minuten gewählt werden, ohne dass Heißluft verwendet wird. Dadurch wird die Wäsche aufgefrischt und unangenehme Gerüche werden beseitigt.
Express 45'	1 kg synthetische Wäsche, die mit hoher Geschwindigkeit in der Waschmaschine geschleudert wird, trocknet in 45 Minuten.
Hemden 30'	Nach 30 Minuten sind 2 bis 3 Hemden zum Bügeln bereit.



WICHTIG: Öffnen Sie die Beladungstür nicht während des Programmablaufs. Wenn Sie die Tür öffnen müssen, lassen Sie sie nicht zu lange offen.

Energiesparmodus

- Wenn Sie bei der Programmwahl 15 Minuten lang keine Taste drücken, schaltet der Wäschetrockner in den Energiesparmodus, um den Energieverbrauch zu senken. Die ganze Anzeige wird ausgeschaltet.
- Während des Energiesparschritts blinkt "- - -", was bedeutet, dass es 0,5 Sekunden lang eingeschaltet und 3 Sekunden lang ausgeschaltet ist. Die LED "- - - -" leuchtet im Energiesparmodus weniger hell.
- Um ein Programm auszuwählen und zu starten, muss die Maschine aus- und eingeschaltet werden.

Anzeigen für den Programmfortschritt

Dauer des Programms

- Wenn Sie die Tür öffnen, während das Programm läuft, schaltet das Gerät in den Standby-Modus. Sobald die Tür geschlossen ist, drücken Sie die Taste Start/Pause, um das Programm fortzusetzen.
- Öffnen Sie die Beladungstür nicht, während das Programm läuft. Wenn Sie die Tür öffnen müssen, lassen Sie sie nicht lange offen.

Programmende

Wenn das Programm beendet ist, leuchten die Warn-LEDs für Start/Pause, Wassertankfüllstand, Filterreinigung und Wärmetauscherreinigung auf. Außerdem ertönt

am Ende der Sendung ein akustisches Warnsignal. Sie können die verschmutzte Wäsche herausnehmen, damit der Wäschetrockner für eine neue Beladung bereit ist.



WICHTIG: Reinigen Sie das Flusensieb nach jedem Programm. Leeren Sie den Wassertank nach jedem Programm.



WICHTIG: Wenn Sie die Wäsche nach Programmende nicht entnehmen, wird automatisch die 1-stündige "Anti-Falten-Phase" aktiviert. Bei diesem Programm wird die Trommel in regelmäßigen Abständen gedreht, um Faltenbildung zu vermeiden.

Informationen über das Trommellicht

- Dieses Produkt umfasst das LED-Trommellicht. Das Licht schaltet sich automatisch ein, wenn die Tür geöffnet wird. Sie schließt sich nach einer gewissen Zeit automatisch.
- Es gibt keine einstellbare Möglichkeit für den Benutzer, sie zu öffnen oder zu schließen.
- Bitte versuchen Sie nicht, das LED-Licht zu ersetzen oder zu verändern.

PROGRAMME	OPTIONEN									
	Trocknungsziel	Zeitverzögerung	Warnton abbrechen	Kindersicherung	Schonende Trocknung	Trocknungszeit	Trocknungsstufe	Anti-Falten	Schleuderdrehzahl	Ion
Baumwolle	√	√	√	√	√	X	√	√	√	√
Synthetik	√	√	√	√	√	X	√	√	√	√
Fein	√	√	√	√	√	X	X	√	√	X
Mix	√	√	√	√	√	X	√	√	√	√
Handtücher	√	√	√	√	√	X	√	√	√	√
Hygienisch	√	√	√	√	√	X	√	√	√	√
Trocknungszeit	X	√	√	√	X	√	X	√	X	√
Allergy Safe	√	√	√	√	X	X	√	√	√	√
Bettdecke	√	√	√	√	√	X	X	√	√	X
Extra leise	√	√	√	√	X	X	X	√	X	√
Mäntel	√	√	√	√	√	X	√	√	√	√
Wolle	X	√	√	√	X	X	X	√	X	√
Erfrischen	X	√	√	√	X	√	X	√	X	√
Express 45'	√	√	√	√	X	X	X	√	X	√
Hemden 30'	√	√	√	√	X	X	X	√	X	√
X	Nicht wählbar									
√	Wählbar									

 **WARNUNG:** Die Optionen "Schonende Trocknung" und "Trockenstufe" können in keinem der Programme gleichzeitig gewählt werden.

Maschinengeräusche

Pumpengeräusch

Abb.7

Die Pumpe wird beim Anlaufen der Maschine und während des Betriebs in bestimmten Abständen aktiviert. Es ist normal, dass Sie während dieses Vorgangs das Geräusch der Pumpe und des Wassers hören.

Kompressorgeräusch

Abb.8

Es ist normal, dass der Kompressor von Zeit zu Zeit ein metallisches Geräusch von sich gibt, während die Maschine läuft.

6. REINIGUNG UND WARTUNG

 **WICHTIG:** Verwenden Sie zur Reinigung des Wäschetrockners keine Industriechemikalien. Verwenden Sie keinen Wäschetrockner, der mit industriellen Chemikalien gereinigt wurde.

Reinigung des Flusensiebs

 **WICHTIG:** VERGESSEN SIE NICHT, DIE FLUSENFILTER NACH JEDEM GEBRAUCH ZU REINIGEN.

Für die Flusensiebe zu reinigen

Abb. 9

1. Öffnen Sie die Beladungstür.
2. Ziehen Sie die Flusensiebe hoch, um sie zu entfernen.
3. Öffnen Sie den Außenfilter
4. Reinigen Sie den Außenfilter von Hand oder mit einem weichen Tuch.
5. Öffnen Sie den Innenfilter
6. Reinigen Sie den Innenfilter von Hand oder mit einem weichen Tuch.
7. Schließen Sie die Filter und befestigen Sie die Haken
8. Setzen Sie den Innenfilter in den Außenfilter ein.
9. Den Flusensieb wieder einsetzen

- Wenn Sie nach einer gewissen Betriebszeit des Wäschetrockners eine Schicht auf der Filteroberfläche finden, die eine Verstopfung verursachen kann, waschen Sie den Filter mit warmem Wasser aus, um die Schicht zu reinigen.
- Trocknen Sie den Filter gründlich, bevor Sie ihn wieder einbauen. Abb. 10

Entleerung des Wassertanks

Abb. 11

1. Ziehen Sie die Behälterabdeckung ab und nehmen Sie den Tank vorsichtig heraus.
2. Leeren Sie den Wassertank.
3. Wenn sich Flusen auf der Abdeckung des Tankauslasses angesammelt haben, reinigen Sie sie mit Wasser.
4. Ersetzen Sie den Wassertank.

 **WICHTIG:** Nehmen Sie den Wassertank niemals ab, wenn das Programm läuft. Kondenswasser im Wassertank ist nicht für den menschlichen Verzehr geeignet.

 **WICHTIG:** VERGESSEN SIE NICHT, DAS TANK NACH JEDEM GEBRAUCH ZU ENTLEREEN.

Reinigung des Wärmetauschers

 **WICHTIG:** Reinigen Sie den Wärmetauscher, wenn Sie die Warnung "Reinigung des Wärmetauschers" sehen.

 **WICHTIG:** AUCH WENN DIE "WARN-LED WÄRMETAUSCHERREINIGUNG" NICHT LEUCHTET REINIGEN SIE DEN WÄRMETAUSCHER NACH JEWEILS 10 TROCKNUNGSVORGÄNGEN ODER EINMAL IM MONAT. Abb. 12

Wenn der Trocknungsvorgang abgeschlossen ist, öffnen Sie die Beladungstür und warten Sie, bis er abgekühlt ist.

1. Öffnen Sie den Deckel der Abdeckplatte wie abgebildet.
2. Entriegeln Sie die Abdeckung des Wärmetauschers, indem Sie sie in die durch die Pfeile angegebene Richtung drehen.
3. Entfernen Sie die Abdeckung des Wärmetauschers wie abgebildet.
4. Reinigen Sie die Vorderseite des Wärmetauschers wie abgebildet.
5. Montieren Sie die Wärmetauscherabdeckung wie abgebildet.
6. Verriegeln Sie den Wärmetauscherabdeckung durch Drehen in Pfeilrichtung.
7. Schließen Sie den Deckel der Abdeckplatte wie unten dargestellt.

HINWEIS: NICHT MIT HÄNDEN OHNE HANDSCHUHE REINIGEN, DA DIE KLAPPEN DES WÄRMETAUSCHERS SCHARFKANTIG SIND ES KÖNNTE IHRE HÄNDE VERLETZEN

Reinigung des Feuchtigkeitssensors

Abb. 13

Im Inneren der Maschine befinden sich Feuchtigkeitssensoren, die erkennen, ob die Wäsche trocken ist oder nicht.

Reinigen Sie die Sensoren:

1. Öffnen Sie die Beladungstür des Wäschetrockners.
2. Wenn der Wäschetrockner aufgrund des Trocknungsvorgangs noch heiß ist, warten Sie, bis er abgekühlt ist.
3. Wischen Sie die Metalloberflächen des Sensors mit einem weichen, in etwas Essig getränkten Tuch sauber und trocken.
4. Lassen Sie die Tür eine Weile offenstehen, damit sich eventuelle Gerüche verflüchtigen können.

 **WICHTIG:** REINIGEN SIE DIE METALLOBERFLÄCHEN DER SENSOREN 4-MAL PRO JAHR. **WICHTIG:** Verwenden Sie keine Metallwerkzeuge, um die Metallflächen des Sensors zu reinigen.

HINWEIS: Verwenden Sie wegen der Brand- und Explosionsgefahr keine Reinigungslösungen, Reinigungsmittel oder ähnliche Produkte zur Reinigung der Sensoren.

Reinigung der Innenfläche der Beladungstür

Abb. 14

! WICHTIG: VERGESSEN SIE NICHT, DIE INNENSEITE DER BELADUNGSTÜR NACH JEDEM TROCKNEN ZU REINIGEN.
 Öffnen Sie die Beladungstür des Wäschetrockners und wischen Sie alle Innenflächen und Dichtungen mit einem weichen, trockenen Tuch ab.

7. PROBLEMBEHEBUNG

Ihr Wäschetrockner ist mit Systemen ausgestattet, die während des Trocknungsvorgangs ständig kontrollieren, ob er ordnungsgemäß funktioniert, und Sie warnen, wenn etwas nicht richtig funktioniert.

HINWEIS: Wenn das Problem weiterhin besteht, auch wenn Sie alle Schritte in diesem Abschnitt befolgt haben, wenden Sie sich bitte an den technischen Kundendienst von Cecotec oder an einen autorisierten Serviceanbieter. Versuchen Sie niemals, das Produkt zu reparieren, wenn es nicht funktioniert.

Problem	Grund	Lösung
Der Trocknungsprozess dauert sehr lange.	Die Oberfläche des Flusensiebs ist möglicherweise verstopft.	Waschen Sie den Filter mit lauwarmem Wasser.
	Der Wärmetauscher ist möglicherweise verstopft.	Reinigen Sie den Wärmetauscher.
	Die Ventilationsgitter an der Vorderseite des Geräts können geschlossen sein.	Öffnen Sie Türen und Fenster, damit die Raumtemperatur nicht zu sehr ansteigt.
	Möglicherweise befindet sich eine Kalkschicht auf dem Feuchtigkeitssensor.	Reinigen Sie den Feuchtigkeitssensor.
	Der Wäschetrockner kann mit Wäsche überladen sein.	Überladen Sie den Wäschetrockner nicht.
	Die Wäsche könnte unzureichend zentrifugiert sein.	Wählen Sie an Ihrer Waschmaschine eine höhere Schleuderdrehzahl.

Die Wäsche kommt nach dem Trocknen nass heraus.	Die Wäsche, die nach dem Trocknungsprozess heiß herauskommt, ist in der Regel feuchter.	
	Das verwendete Programm ist möglicherweise nicht für die Art der Wäsche geeignet.	Beachten Sie die Pflegeetiketten der Wäsche, wählen Sie ein für die Wäscheart geeignetes Programm und nutzen Sie zusätzlich die Zeitprogramme.
	Die Oberfläche des Flusensiebs ist möglicherweise verstopft.	Waschen Sie den Filter mit lauwarmem Wasser.
	Der Wärmetauscher ist möglicherweise verstopft.	Reinigen Sie den Wärmetauscher.
	Der Wäschetrockner kann mit Wäsche überladen sein.	Überladen Sie den Wäschetrockner nicht.
	Die Wäsche könnte unzureichend zentrifugiert sein.	Wählen Sie an Ihrer Waschmaschine eine höhere Schleuderdrehzahl.
Der Wäschetrockner lässt sich nicht öffnen oder das Programm kann nicht gestartet werden. Der Wäschetrockner startet nicht, wenn er eingestellt ist.	Der Wäschetrockner darf nicht eingesteckt sein.	Vergewissern Sie sich, dass der Stecker in die Steckdose eingesteckt ist.
	Die Beladungstür kann offen sein.	Vergewissern Sie sich, dass die Beladungstür richtig geschlossen ist.
	Möglicherweise haben Sie kein Programm eingestellt oder Sie haben die Start/Pause-Taste nicht gedrückt.	Vergewissern Sie sich, dass das Programm eingestellt ist und der Wäschetrockner sich nicht im Standby-Modus (Pause) befindet.
	Die Kindersicherung könnte aktiviert sein.	Deaktivieren Sie die Kindersicherung.

Das Programm hat sich ohne Grund unterbrochen.	Die Beladungstür ist möglicherweise nicht richtig geschlossen.	Vergewissern Sie sich, dass die Beladungstür richtig geschlossen ist.
	Es könnte einen Stromausfall gegeben haben.	Drücken Sie die Taste Start/ Pause, um das Programm zu starten.
	Der Wassertank kann voll sein.	Leeren Sie den Wassertank.
Die Kleidung ist eingelaufen, verklumpt oder verschlissen.	Das verwendete Programm ist möglicherweise nicht für die Art der Wäsche geeignet.	Beachten Sie die Pflegeetiketten der Wäsche und wählen Sie ein für die Wäscheart geeignetes Programm.
Wasseraustritt an der Beladungstür.	An den Innenflächen der Ladetür und an den Dichtungsflächen der Beladungstür. können sich Flusen bilden.	Reinigen Sie die Innenflächen der Beladungstür und die Dichtungsflächen der Beladungstür.
Die Beladungstür öffnet sich allein.	Die Beladungstür ist möglicherweise nicht richtig geschlossen.	Drücken Sie die Beladungstür, bis sie sich hörbar schließt.
Das Warnsymbol des Wassertanks leuchtet/ blinkt.	Der Wassertank kann voll sein.	Leeren Sie den Wassertank.
	Der Wasserablaufschlauch kann geknickt sein.	Wenn das Gerät direkt an den Wasserauslass angeschlossen ist, überprüfen Sie den Abflussschlauch. Wassergehalt.
Das Warnsymbol für die Wärmetauscherreinigung leuchtet.	Der Wärmetauscher ist möglicherweise verschmutzt.	Reinigen Sie den Wärmetauscher.

Das Warnsymbol für die Filterreinigung leuchtet.	Das Flusensieb ist möglicherweise verschmutzt.	Reinigen Sie den Filter.
	Der Boden des Filters kann durch Flusen verstopft sein.	Reinigen Sie den Filterboden.
	Es ist möglich, dass sich auf der Oberfläche des Flusensiebs eine Schicht befindet, die eine Verstopfung verursacht.	Waschen Sie den Filter mit lauwarmem Wasser.
Das Warnsymbol für die Filter- und Wärmetauscherreinigung blinkt.	Der Boden des Filters kann durch Flusen verstopft sein.	Reinigen Sie den Filterboden.
	Es ist möglich, dass sich auf der Oberfläche des Flusensiebs eine Schicht befindet, die eine Verstopfung verursacht.	Waschen Sie den Filter mit lauwarmem Wasser.
	Der Wärmetauscher ist möglicherweise verstopft.	Reinigen Sie den Wärmetauscher.
Das Programm kann nicht gestartet werden und die Filterwarn-LED blinkt.	Der Filter kann nicht eingebaut werden.	Ersetzen Sie den Filter.
	Die Filterwarn-LED blinkt, obwohl der Filter eingesetzt ist.	Rufen Sie den technischen Dienst an.

Automatische Fehlerwarnungen

Ihr Wäschetrockner ist mit einem eingebauten Fehlererkennungssystem ausgestattet, das durch eine Kombination von blinkenden Betriebsleuchten angezeigt wird. Die häufigsten Fehlercodes sind unten aufgeführt.

Fehlercode	Lösung
E3/ 	Wenn das Problem nicht behoben ist, wenden Sie sich an das nächstgelegene autorisierte Servicezentrum.
E04	Wenden Sie sich an das nächstgelegene autorisierte.

E05	Wenden Sie sich an das nächstgelegene autorisierte Servicezentrum.
E06	Wenden Sie sich an das nächstgelegene autorisierte Servicezentrum.
E07	Wenden Sie sich an das nächstgelegene autorisierte Servicezentrum.
E08	Es kann zu Spannungsschwankungen im Netz kommen. Warten Sie, bis die Spannung für den Betriebsbereich geeignet ist.

Wenn der Wäschetrockner einen nicht in der Tabelle aufgeführten Code anzeigt, wenden Sie sich bitte an den technischen Kundendienst von Cecotec.

8. TECHNISCHE SPEZIFIKATIONEN

Marke	Cecotec
Name des Modells	02354 DRESSCODE DRY 9500 ION
QR Code	
Höhe	Min: 845 mm / Max: 855 mm*
Breite	596 mm
Tiefe	609 mm
Kapazität (max.)	9 kg**
Nettogewicht (mit Plastiktür)	49,0 kg
Nettogewicht (mit Glastür)	51,4 kg
Spannung	220-240 V~
Frequenz	50 Hz
Leistung	1000 W

*Min. Höhe Höhe mit unbenutzten Stellfüßen. *Max. Höhe Höhe mit verstellbaren Füßen bis zum Maximum ausgefahren.

**Gewicht der trockenen Wäsche vor dem Waschen.



WICHTIG: Um die Qualität des Wäschetrockners zu verbessern, können die technischen Daten ohne vorherige Ankündigung geändert werden.

WICHTIG: Die angegebenen Werte wurden in einer Laborumgebung in Übereinstimmung mit den einschlägigen Normen ermittelt. Die angegebenen Werte wurden in einer Laborumgebung in Übereinstimmung mit den einschlägigen Normen ermittelt.



WARNUNG:

1. Aus Sicherheitsgründen schreibt der Gesetzgeber für solche Anlagen einen Raum von mindestens 1 m³ pro 8 g Kältemittel vor. Bei 150 g Propan würde die zulässige Mindestraumgröße 18,75 m³ betragen. Bei 150 g Propan würde die zulässige Mindestraumgröße 18,75 m³ betragen.
2. Kältemittel: Brandgefahr/Vergiftungsgefahr/Gefahr der Beschädigung von Eigentum und Ausrüstung. Das Gerät enthält Kältemittel, das zwar umweltfreundlich, aber brennbar ist R290. Das Gerät enthält Kältemittel, das zwar umweltfreundlich, aber brennbar ist R290. Entsorgen Sie das Gerät ordnungsgemäß und beschädigen Sie nicht die Leitungen des Kühlkreislaufs.

- Art des Kältemittels: R290
 - Gasmenge: 150 g
 - ODP (Ozonabbaupotenzial): 0
 - GWP (globales Erwärmungspotenzial): 3
1. Es besteht Explosions- und Brandgefahr. Nehmen Sie Feuerzeuge und Streichhölzer aus den Taschen.
 2. Stellen Sie den Wäschetrockner niemals in der Nähe von offenem Feuer und Zündquellen auf.

Hergestellt in China | Entworfen in Spanien

9. INFORMATIONEN ZUM UMWELTSCHUTZ UND DER VERPACKUNG

Die Verpackung dieses Produkts ist aus recyceltem Material hergestellt. Entsorgen Sie die Verpackung nicht mit dem Hausmüll oder anderen Abfällen. Bringen Sie sie stattdessen zu der von den örtlichen Behörden eingerichteten Sammelstelle.

Energieeffizienzklasse

- Sie sollten den Wäschetrockner mit voller Leistung betreiben, ihn aber nicht überlasten.
- Waschen Sie die Wäsche mit der höchstmöglichen Schleuderdrehzahl. Dadurch werden die Trocknungszeit und der Energieverbrauch reduziert.
- Achten Sie darauf, dass Sie die gleiche Art von Kleidungsstücken zusammen trocknen.
- Befolgen Sie die Empfehlungen im Benutzerhandbuch, um das Programm auszuwählen.
- Achten Sie auf einen ausreichenden Abstand zwischen den Seiten- und Rückwänden des

Wäschetrockners, damit die Luft zirkulieren kann. Die Gitter an der Vorderseite des Geräts dürfen nicht abgedeckt werden.

- Öffnen Sie die Tür des Geräts während des Trocknens nur, wenn es notwendig ist. Wenn Sie ihn öffnen müssen, lassen Sie ihn nicht zu lange offen.
- Fügen Sie während des Trockenvorgangs keine neue (nasse) Wäsche hinzu.
- Die Fasern und Flusen, die sich während des Trocknungsprozesses aus der Wäsche lösen, landen in den "Flusenfiltern". Achten Sie darauf, dass die Filter vor und nach jedem Gebrauch sauber sind.
- Achten Sie bei Wärmepumpenmodellen darauf, dass der Wärmetauscher mindestens einmal im Monat oder nach jeweils 10 Benutzungen gereinigt wird.
- Während des Trocknungsprozesses muss der Raum, in dem der Wäschetrockner aufgestellt ist, gut belüftet sein.

10. BESCHREIBUNG DES ENERGIEETIKETTS UND DER ENERGIEEINSPARUNGEN

Energieetikettierung

Abb.15

1. Marke
2. Modell
3. Energieklasse
4. Jährliches Energieverbrauch
5. Geräusche während der Trocknung
6. Kapazität der trockenen Wäsche
7. Zykluszeit Schranktrocken Baumwolle
8. Wirkungsgrad der Kondensation
9. Maschinentechnologie

11. RECYCLING VON ELEKTRO- UND ELEKTRONIKGERÄTEN



Dieses Symbol weist darauf hin, dass das Produkt und/oder die Batterie gemäß den geltenden Vorschriften getrennt vom Haushaltsabfall entsorgt werden muss. Wenn dieses Produkt das Ende seiner Nutzungsdauer erreicht hat, sollten Sie die Batterien/Akkus entfernen und es zu einer von den örtlichen Behörden bestimmten Sammelstelle bringen.

Die Verbraucher müssen sich mit Ihren örtlichen Behörden oder Einzelhändlern in Verbindung setzen, um Informationen über die

ordnungsgemäße Entsorgung ihrer Altgeräte und/ oder ihre Akkus zu erhalten.

Die Einhaltung der oben genannten Leitlinien trägt zum Schutz der Umwelt bei.

12. GARANTIE UND KUNDENDIENST

Cecotec haftet gegenüber dem Endnutzer oder Verbraucher für jegliche Konformitätsmängel, die zum Zeitpunkt der Lieferung des Produkts bestehen, gemäß den in den geltenden Vorschriften festgelegten Bedingungen und Fristen.

Es wird empfohlen, dass Reparaturen von qualifiziertem Personal durchgeführt werden.

Sollte unerwartet eine Störung auftreten oder haben Sie Fragen über Ihrem Produkt, können Sie sich mit dem Kundendienst in Verbindung setzen über die Telefonnummer: +34 963210728

13. COPYRIGHT

Die geistigen Eigentumsrechte an den Texten in dieser Bedienungsanleitung liegen bei CECOTEC INNOVACIONES, S.L. Alle Rechte vorbehalten. Der Inhalt dieser Veröffentlichung darf weder ganz noch teilweise ohne vorherige Genehmigung von CECOTEC INNOVACIONES, S.L. vervielfältigt, in einem Datenabfragesystem gespeichert, übertragen oder auf irgendeine Weise (elektronisch, mechanisch, durch Fotokopie, Aufzeichnung oder Ähnliches) verbreitet werden.

1. PARTI E COMPONENTI

Fig.1

1. Ripiano superiore
2. Pannello di controllo
3. Sportello di carico
4. Coperchio
5. Fessura di apertura del coperchio
6. Griglie di ventilazione
7. Piedi regolabili
8. Rivestimento del coperchio
9. Scheda delle caratteristiche
10. Filtro lanugine
11. Coperchio del cassetto

Le immagini di questo manuale sono rappresentazioni schematiche e potrebbero non corrispondere esattamente al prodotto.

Contenuto della scatola

- Asciugatrice Bolero DressCode Dry 9500 Ion
- Tubo di scarico
- Manuale di istruzioni

2. PRIMA DELL'USO

- Questo prodotto ha un imballaggio progettato per proteggerlo durante il trasporto. Rimuovere la macchina dalla sua scatola e conservare la scatola originale e gli altri imballaggi in un luogo sicuro. Questo aiuterà a prevenire danni al prodotto nel caso in cui sia necessario trasportarlo in futuro. Se si desidera smaltire l'imballaggio originale, assicurarsi di riciclare tutti gli elementi in modo appropriato.
- Verificare che tutte le parti e componenti siano inclusi e in buono stato. Se uno di essi manca o non è in buone condizioni, contattare immediatamente il servizio di assistenza tecnica ufficiale Cecotec.

3. INSTALLAZIONE

Collegamento all'uscita dell'acqua (con tubo di scarico opzionale)

Negli apparecchi con un'unità a pompa di calore, l'acqua si accumula nel serbatoio dell'acqua durante il processo di asciugatura. È necessario svuotare l'acqua accumulata ad ogni

processo di asciugatura. Invece di svuotare periodicamente il serbatoio dell'acqua, si può anche utilizzare il tubo di scarico dell'acqua fornito con il prodotto per scaricare direttamente l'acqua dall'esterno.

Collegamento del tubo di scarico

Fig. 2

1. Rimuovere ed estrarre l'estremità del tubo situato dietro l'asciugatrice. Non utilizzare alcun attrezzo per rimuovere il tubo.
2. Posizionare un'estremità del tubo di scarico, che viene fornito con il prodotto, nel foro da cui è stato rimosso il tubo.
3. Montare l'altra estremità del tubo direttamente alla presa d'acqua o al lavandino.



ATTENZIONE: Il tubo deve essere posizionato in modo che non possa essere spostato. Se il tubo si stacca durante lo scarico dell'acqua, esiste il rischio di allagamenti.

IMPORTANTE: Il tubo di scarico deve avere una lunghezza massima di 80 cm.



IMPORTANTE: Il tubo di scarico tra l'ingresso dell'acqua e il prodotto non deve essere attorcigliato, piegato o schiacciato.

Regolazione dei piedi

Affinché l'asciugatrice funzioni con meno rumore e vibrazioni possibili, deve essere stabile e in equilibrio sui suoi piedi. Regolare i piedi per garantire l'equilibrio del prodotto.



IMPORTANTE: Ruotare i piedi in senso orario e antiorario fino a quando l'asciugatrice non è a livello e stabile.

IMPORTANTE: Non rimuovere i piedi regolabili.

Collegamenti elettrici



ATTENZIONE: Esiste rischio di incendio e di scosse elettriche.

















- La corrente dell'asciugatrice è impostata su 220-240 V e 50 Hz.
- Il cavo di alimentazione dell'asciugatrice è dotato di una spina speciale. Questa spina deve essere collegata a una presa con messa a terra protetta da un fusibile da 16 ampere, come indicato sull'etichetta. La corrente nominale della linea elettrica dove è collegata la presa deve essere anch'essa di 16 ampere. Consultare un elettricista qualificato se non si dispone di una tale presa o fusibile.
- Cecotec non è responsabile di eventuali danni causati dal funzionamento senza messa a terra.
-  **IMPORTANTE:** L'utilizzo della macchina a bassi valori di tensione accorcia la vita della macchina e ne riduce le prestazioni.
 - Utilizzare sempre la spina fornita con l'asciugatrice.
- Non modificare la spina fornita con l'apparecchio se non è adatta alla presa.

Installazione sotto un piano di lavoro

- Lasciare almeno 3 cm di spazio tra i pannelli laterali e posteriori del prodotto e sopra il prodotto se l'apparecchio è installato sotto un piano di lavoro.
- Se è necessario installare/smontare l'apparecchio sotto un piano di lavoro, ciò deve essere fatto da un tecnico autorizzato.

4. PREPARAZIONE DEI CAPI**Classificazione dei capi da asciugare**



- Seguire le istruzioni di asciugatura sulle etichette del bucato. Inserire solo la biancheria con il simbolo che indica che può essere asciugata nell'asciugatrice.
- Non utilizzare il prodotto con una quantità di carico o un tipo di capi diversi da quelli indicati nella sezione "Capacità di carico".

			
Adatto per l'asciugatura a tamburo	Non ha bisogno di essere stirato	Asciugatura delicata	Non adatto per l'asciugatura a tamburo
			
Senza asciugatura	Non lavare a secco	A qualsiasi temperatura	A temperatura alta
			
A temperatura media	A temperatura bassa	Senza calore	Stendere per asciugare
			
Far asciugare steso	Appendere da bagnato ad asciugare	Stendere all'ombra ad asciugare	Adatto al lavaggio a secco

- Non asciugare insieme tessuti sottili, multistrato o spessi, perché non impiegano lo stesso tempo per asciugarsi.
- Per questo motivo, asciugare insieme articoli con la stessa struttura e lo stesso tipo di tessuto. In questo modo si ottiene un'asciugatura uniforme. Se si pensa che il bucato sia ancora bagnato, si può selezionare un programma a tempo per un'asciugatura supplementare.

 **IMPORTANTE:** I tessuti delicati, ricamati, di lana o di seta, i tessuti delicati costosi, gli indumenti ermetici e le tende di tulle non sono adatti all'asciugatura a tamburo.

Preparazione dei capi da asciugare

-  Rischio di incendio ed esplosione
Rimuovere tutti gli oggetti dalle tasche: accendini, fiammiferi, ecc.
-  **ATTENZIONE:** Possono verificarsi danni al tamburo dell'asciugatrice e ai tessuti.
 - I capi possono arrotolarsi durante il processo di lavaggio.
 - Separarli prima di metterli nell'asciugatrice.
- Rimuovere tutti gli oggetti dalle tasche degli indumenti e prendere nota di quanto segue:
- Annodare cinture, corde di grembiuli, ecc. o usare un sacchetto per il bucato.
- Chiudere cerniere, fibbie e chiusure e allacciare i bottoni delle coperture.
- Per un'asciugatura ottimale, ordinare i capi in base al tessuto e al programma di asciugatura.
- Rimuovere spille e parti metalliche dagli indumenti.
- I prodotti lavorati a maglia come i maglioni si restringono normalmente durante la prima asciugatura. Scegliere un programma che li protegga.
- Non asciugare eccessivamente i sintetici. Questo causerà delle pieghe.
- Quando si lava la biancheria da asciugare in seguito, regolare la quantità di ammorbidente secondo le informazioni del produttore della lavatrice.
- Per un uso efficiente e per risparmiare energia e denaro, si raccomanda di strizzare il bucato in lavatrice con la centrifuga prima dell'asciugatura.

Capacità di carico

Fig.3

Seguire le istruzioni della "Tabella di selezione del programma e del consumo". (Vedere: "Tabella di selezione dei programmi e del consumo"). Non caricare il prodotto con più biancheria rispetto ai valori di capacità inclusi nella tabella.

 **IMPORTANTE:** Non si raccomanda di caricare l'asciugatrice con più biancheria di quella mostrata nell'illustrazione. Se l'asciugatrice è sovraccarica, la sua funzione di asciugatura è ridotta e sia l'asciugatrice che il bucato potrebbero essere danneggiati.

Bucato	Peso del carico asciutto (g)
Lenzuola (doppie)	725
Guanciali	240
Telo bagno	700
Asciugamano da mani	225
Camicie	190
Camicie di cotone	200
Jeans	650
Pantaloni in tessuto gabardine	400
Magliette	120

5. FUNZIONAMENTO

Pannello di controllo

Fig.4

1. Selettore di programma
2. Indicatore elettronico e funzioni aggiuntive

Selettore di programma



Usare il selettore di programma per selezionare il programma di asciugatura desiderato.











Fig.5









Indicatore elettronico e funzioni aggiuntive

Fig.6

Simboli del display

Indicatore di avvertimento del serbatoio dell'acqua	
Indicatore di avvertimento per la pulizia del filtro lanugine	

Indicatore di avvertimento per la pulizia dello scambiatore di calore	
Extra asciutto	
Pronto armadio	
Pronto stiro	
Livello di asciugatura 1	
Livello di asciugatura 2	
Livello di asciugatura 3	
Livello di asciugatura 4	
Partenza differita	
Anti pieghe 60'	

Anti pieghe 120'	
Asciugatura delicata	
Silenziare gli avvisi sonori	
Avvio e pausa	
Display delle fasi di asciugatura	
Asciugatura	
Pronto stiro	
Pronto armadio	
Fine	
Il display elettronico mostra le fasi di asciugatura durante il programma. Ogni volta che si avvia una fase del programma, la luce della fase di asciugatura corrispondente si accende. Una volta completata la fase di asciugatura, la luce della fase di asciugatura corrispondente si spegne.	



Il display del consumo energetico mostra il consumo energetico del programma selezionato. Più grande è il valore indicato sul display, maggiore è il consumo di energia. Il livello di consumo energetico aumenta o diminuisce a seconda del tipo di tessuto, della durata del programma selezionato, del livello di asciugatura e della velocità di centrifuga.

Tabella di selezione dei programmi e del consumo

Premere il tasto Avvio/Pausa per avviare il programma. Il LED di Avvio/Pausa indica che il programma è iniziato e il LED che indica l'asciugatura si accende.

Programma	Carico (kg)	Velocità di centrifuga della lavatrice	Quantità approssimativa di umidità residua	Durata (minuti)
Cotone	9	1000	60%	205
Sintetici	4,5	800	40%	84
Delicati	2	600	50%	58
Mix	4	1000	60%	112
Asciugamani	3	1000	60%	92
Igienico	3	1000	60%	80
Tempo di asciugatura	-	-	-	-
Allergy Safe	3	1000	60%	80
Piumino	2,5	800	60%	109
Extra silenzioso	9	1000	60%	244
Giacche	2	800	40%	63
Lana	1,5	600	50%	160
Rinfrescare	-	-	-	10
Express 45'	1	1200	50%	45
Camicie 30'	0,5	1200	50%	30

Valori di consumo di energia				
Programma	Carico (kg)	Velocità di centrifuga della lavatrice	Quantità approssimativa di umidità residua	Valori di consumo di energia (kWh)
Cotone pronto armadio	9	1000	60%	1,57
Cotone pronto stiro	9	1000	60%	1,15
Sintetici pronto armadio	4,5	800	40%	0,64
Consumo di energia in "modo spento" P_o (W)				0,5
Consumo di energia in "modo acceso" P_L (W)				1

- Il programma Cotone pronto armadio è il programma di asciugatura standard e si usa a pieno carico o a metà carico. Vi si fa riferimento nelle informazioni sulle etichette degli indumenti e degli articoli. Questo programma è il più efficiente per asciugare i normali capi di cotone umidi.

*Programma standard di classificazione energetica (EN 61121:2013)

- Tutti i valori della tabella sono impostati secondo la norma EN 61121:2013. I valori di consumo possono variare dai valori della tabella a seconda del tipo di tessuto, della velocità di centrifuga, delle condizioni ambientali e dei valori di corrente.

Funzioni aggiuntive

La tabella seguente riassume le opzioni che possono essere selezionate nei programmi.

Opzione	Descrizione
Obiettivo di asciugatura	Selezionare l'obiettivo di asciugatura appropriato per il proprio bucato. Selezionare Asciugatura Extra per biancheria spessa e a più strati che richiede molto tempo per l'asciugatura. Selezionare Asciugatura pronto armadio per il normale bucato a strato singolo. Selezionare Asciugatura pronto stiro per i capi che si vogliono lasciare umidi, pronti da stirare.

Livello di asciugatura	Il livello di umidità ottenuto dopo l'asciugatura può essere aumentato di altri 3 livelli oltre l'impostazione standard. Questo assicura che il bucato sia più asciutto. Livelli che possono essere selezionati oltre all'impostazione standard (livello 1): 2 (basso), 3 (medio), 4 (alto). Dopo la selezione, la spia del livello di asciugatura corrispondente si accende.
Asciugatura delicata*	I tessuti delicati verranno asciugati più lentamente e a basse temperature.
Partenza differita	È possibile ritardare l'inizio del programma selezionando un tempo compreso tra 1 e 23 ore. È possibile premere Avvio/Pausa per attivare il tempo di ritardo desiderato. Allo scadere di questo tempo, il programma selezionato si avvia automaticamente. Durante il tempo di ritardo è possibile attivare/disattivare le opzioni compatibili con il programma. Se si tiene premuto il tasto di Partenza differita, il tempo di ritardo cambia continuamente.
Silenziare gli avvisi sonori	L'asciugatrice emette un segnale acustico quando si premono i pulsanti, quando si gira il selettore di programma e quando il programma termina. Per annullare i segnali acustici, tenere premuto il pulsante "Opzioni" + "Anti pieghe" per 3 secondi. Quando si preme questo pulsante, si sente un avviso acustico che l'opzione è stata attivata e gli avvisi acustici indicati saranno cancellati.
Tempo di asciugatura	Se si gira la manopola del programma su Tempo di asciugatura, si può premere il pulsante opzione Tempo di asciugatura per selezionarlo e premere Avvio/Pausa per avviare il programma.

Blocco bambini	Un'opzione di blocco per bambini è disponibile per prevenire alterazioni del programma se vengono premuti dei tasti durante il funzionamento. Per attivare la funzione di blocco bambini, premere contemporaneamente i pulsanti «Opzioni» e «Anti pieghe» per 3 secondi. Quando il blocco per bambini è attivato, tutti i tasti sono disattivati. Il blocco bambini non si disattiva automaticamente al termine del programma. Per disattivare il blocco per bambini alla fine del programma, girare il selettore verso la posizione «Off» (Spento). In seguito, impostare il selettore di programma nella prima posizione. Il blocco bambini è ancora attivo. Per disattivare il blocco bambini, premere contemporaneamente i pulsanti «Opzioni» e «Anti pieghe» per 3 secondi. Quando si attiva/disattiva il blocco bambini, il display mostra «CL» per 2 secondi e poi si spegne, ed emette un avviso sonoro. Avvertenza: Quando l'apparecchio è in funzione o il blocco bambini è attivo, quando si gira il selettore di programma, emette un segnale acustico e mostra «CL» per 2 secondi, poi si spegne. Se si gira il selettore di programma, verrà emesso un segnale acustico. Anche se si imposta il selettore su un altro programma, il programma precedente continuerà a funzionare. Per selezionare un nuovo programma, è necessario disattivare il blocco bambini e, in seguito, regolare il selettore di programma.
Ion*	Grazie alla tecnologia a ioni negativi, gli allergeni, i residui di fumo e le cariche elettrostatiche che si accumulano durante il processo di asciugatura vengono purificati. Questo assicura che il bucato possa essere stirato facilmente, abbia un buon odore e sia igienizzato.
Anti pieghe*	Se non viene aperto lo sportello della macchina alla fine del programma, l'opzione anti pieghe sarà attivata per 60 minuti. Quando l'opzione anti pieghe è selezionata, sarà attivata per 120 minuti.
Selezione della velocità di centrifuga	Per asciugare il bucato, regolare la velocità di centrifuga della macchina. Questo assicura che il tempo di asciugatura visualizzato sia stimato in modo più preciso.

Avvio del programma

Il LED di Avvio/Pausa lampeggerà durante la selezione del programma. Premere il tasto Avvio/Pausa per avviare il programma. Il LED di Avvio/Pausa indica che il programma è iniziato e il LED che indica l'asciugatura si accende.

	Descrizione
Cotone	Questo programma è adatto per asciugare il bucato di cotone, tra cui lenzuola, federe, pigiami, biancheria intima, tovaglie, ecc.
Sintetici	Questo programma si usa per asciugare tessuti sintetici come camicie, magliette e camicette ad una temperatura inferiore a quella del programma Cotone.
Delicati	Questo programma è usato per asciugare vestiti leggeri come camicie, camicette e capi di seta a bassa temperatura per indossarli al momento.
Mix	Questo programma asciuga, allo stesso tempo, cotone e tessuti sintetici che non sbiadiscono, lasciandoli pronti per essere utilizzati immediatamente.
Asciugamani	Questo programma è adatto per asciugare articoli in cotone spesso, come asciugamani, accappatoi, ecc.
Igienico	Questo programma è adatto ai tessuti che devono soddisfare i requisiti di igiene.
Tempo di asciugatura	Per ottenere il livello di asciugatura richiesto a bassa temperatura, è possibile utilizzare i programmi impostati da 10 a 150 minuti. Qualunque sia il livello di asciugatura, il programma si fermerà all'ora desiderata.
Allergy Safe	Questo programma fornisce un'asciugatura igienica a bassa temperatura per il bucato delicato dei bambini.
Piumino	Questo programma è usato per asciugare piumini, piumoni o piumini sintetici.
Extra silenzioso	Il programma silenzioso fa funzionare l'asciugatrice in modo da ridurre il rumore ambientale. Il livello di rumore diminuisce significativamente rispetto al programma di Asciugatura pronto armadio.
Giacche	Questo programma è adatto per capispalla, giacche impermeabili, giacche con isolamento interno, ecc.
Lana	Utilizzare questo programma per asciugare delicatamente la biancheria di lana, lavata come indicato nelle istruzioni di lavaggio. Estrarre il bucato alla fine del ciclo di asciugatura. Non usare questo programma per asciugare i capi in acrilico.
Rinfrescare	Il tempo di asciugatura può essere selezionato da 10 a 150 minuti senza usare aria calda. Questo permette di rinfrescare il bucato e di eliminare i cattivi odori.

Express 45'	1 kg di capi sintetici centrifugati ad alta velocità in lavatrice si asciugherà in 45 minuti.
Camicie 30'	Dopo 30 minuti, 2 o 4 camicie saranno pronte per essere stirate.



IMPORTANTE: Non aprire lo sportello di carico mentre il programma è in funzione. Se si ha bisogno di aprire lo sportello, non lasciarlo aperto per molto tempo.

Modalità risparmio energetico

- Se non si preme alcun tasto per 15 minuti nella fase di selezione del programma, l'asciugatrice passa alla modalità risparmio energetico per ridurre il consumo di energia. Il display si spegnerà.
- Durante la fase di risparmio energetico, «- -» lampeggerà, il che significa che sarà acceso per 0,5 secondi e spento per 3 secondi. Il LED di «- -» sarà meno luminoso nella modalità di risparmio energetico.
- Per selezionare un programma e avviarlo, bisogna spegnere e accendere la macchina.

Indicatori di avanzamento del programma

Durata del programma

- Se si apre lo sportello mentre il programma è in corso, la macchina andrà in modalità standby. Una volta chiuso lo sportello, premere il pulsante Avvio/Pausa per riprendere il programma.
- Non aprire lo sportello di carico quando il programma è in corso. Se si ha bisogno di aprire lo sportello, non lasciarlo aperto per molto tempo.

Fine del programma

Quando il programma è terminato, i LED di avviso di Avvio/Pausa, livello del serbatoio dell'acqua, pulizia del filtro e pulizia dello scambiatore di calore si accendono. Inoltre, un avviso acustico suonerà alla fine del programma. Ora si può rimuovere il bucato in modo che l'asciugatrice sia pronta per un nuovo carico.



IMPORTANTE: Pulire il filtro della lanugine dopo ogni programma. Svuotare il serbatoio d'acqua dopo ogni uso.



IMPORTANTE: Se non si toglie il bucato dopo la fine del programma, la fase anti pieghe di 1 ora si attiva automaticamente. Questo programma fa ruotare il cestello a intervalli regolari per evitare la formazione di pieghe.

Informazioni sulla luce del cestello

- Questo prodotto include la luce a LED del cestello. La luce funziona automaticamente quando si apre lo sportello. Si spegne automaticamente dopo un periodo di tempo.
- Non è un'opzione regolabile che l'utente può attivare o disattivare.
- Si prega di non tentare di sostituire o modificare la luce LED.

PROGRAMMI	OPZIONI									
	Obiettivo di asciugatura	Partenza differita	Silenziare gli avvisi sonori	Blocco bambini	Asciugatura delicata	Tempo di asciugatura	Livello di asciugatura	Anti-pieghe	Velocità di centrifuga	Ion
Cotone	√	√	√	√	√	X	√	√	√	√
Sintetici	√	√	√	√	√	X	√	√	√	√
Delicati	√	√	√	√	√	X	X	√	√	X
Mix	√	√	√	√	√	X	√	√	√	√
Asciugamani	√	√	√	√	√	X	√	√	√	√
Igienico	√	√	√	√	√	X	√	√	√	√
Tempo di asciugatura	X	√	√	√	X	√	X	√	X	√
Allergy Safe	√	√	√	√	X	X	√	√	√	√
Piumino	√	√	√	√	√	X	X	√	√	X
Extra silenzioso	√	√	√	√	X	X	X	√	X	√
Giacche	√	√	√	√	√	X	√	√	√	√
Lana	X	√	√	√	X	X	X	√	X	√
Rinfrescare	X	√	√	√	X	√	X	√	X	√
Express 45'	√	√	√	√	X	X	X	√	X	√
Camicie 30'	√	√	√	√	X	X	X	√	X	√
X	Non selezionabile									
√	Selezionabile									

 **ATTENZIONE:** Le opzioni "Delicato" e "Livello di asciugatura" non possono essere selezionate contemporaneamente in nessun programma.

Suoni della macchina

Rumori della pompa

Fig.7

La pompa si attiva quando la macchina si avvia e durante il funzionamento a certi intervalli. È normale sentire il rumore della pompa e dell'acqua durante questo processo.

Rumore del compressore

Fig. 8

È normale sentire di tanto in tanto un rumore metallico dal compressore mentre la macchina è in funzione.

6. PULIZIA E MANUTENZIONE

 **IMPORTANTE:** Non usare prodotti chimici industriali per pulire l'asciugatrice. Non utilizzare un'asciugatrice che sia stata pulita con prodotti chimici industriali.

 **Pulizia del filtro della lanugine**
IMPORTANTE: NON DIMENTICARE DI PULIRE I FILTRI LANUGINE DOPO OGNI USO.

Per pulire i filtri lanugine

Fig. 9

1. Aprire lo sportello di carico.
2. Tirare verso l'alto i filtri lanugine per rimuoverli.
3. Aprire il filtro esterno
4. Pulire il filtro esterno a mano o con un panno morbido.
5. Aprire il filtro interno
6. Pulire il filtro interno a mano o con un panno morbido.
7. Chiudere i filtri e collocare i ganci.
8. Collocare il filtro interno dentro il filtro esterno
9. Riposizionare il filtro lanugine

- Dopo aver usato l'asciugatrice per un certo periodo di tempo, se si trova uno strato che può causare intasamenti sulla superficie del filtro, lavare il filtro con acqua tiepida per rimuovere lo strato.
- Asciugare bene il filtro prima di reinstallarlo. Fig. 10

Svuotamento il serbatoio d'acqua

Fig. 11

1. Tirare il coperchio del cassetto e rimuovere attentamente il serbatoio.
2. Svuotare l'acqua dal serbatoio.
3. Se c'è della lanugine accumulata sul coperchio di scarico del serbatoio, pulirlo con acqua.
4. Riposizionare il serbatoio dell'acqua.

 **IMPORTANTE:** Non rimuovere mai il serbatoio dell'acqua quando il programma è in corso. L'acqua condensata nel serbatoio dell'acqua non è adatta al consumo umano.
IMPORTANTE: NON DIMENTICARE DI SVUOTARE IL SERBATOIO DOPO OGNI UTILIZZO.

Pulizia dello scambiatore di calore

 **IMPORTANTE:** Pulire lo scambiatore di calore quando appare l'avviso "Pulizia dello scambiatore di calore".

 **IMPORTANTE:** ANCHE SE IL LED DI AVVISO DELLA PULIZIA DELLO SCAMBIATORE DI CALORE NON È ACCESO, PULIRE LO SCAMBIATORE DI CALORE DOPO OGNI 10 CICLI DI ASCIUGATURA O UNA VOLTA AL MESE. Fig. 12

Se il processo di asciugatura è finito, aprire lo sportello di carico e aspettare che si raffreddi.

1. Aprire il coperchio del pannello di protezione come mostrato.
2. Sbloccare il coperchio dello scambiatore di calore girando nella direzione indicata dalle frecce.
3. Rimuovere il coperchio dello scambiatore di calore come mostrato.
4. Pulire la superficie frontale dello scambiatore di calore come mostrato.
5. Montare il coperchio dello scambiatore di calore come mostrato.
6. Bloccare il coperchio dello scambiatore di calore girando nella direzione indicata dalle frecce.
7. Chiudere il coperchio del pannello di protezione come mostrato.

 **AVVERTENZA:** NON PULIRE A MANI NUDE PERCHÉ LE ALETTE DELLO SCAMBIATORE DI CALORE SONO TAGLIENTI. POTREBBERO PROVOCARE DANNI.

Pulizia del sensore di umidità

Fig. 13

Ci sono sensori di umidità all'interno della macchina che rilevano se il bucato è asciutto o no. Per pulire i sensori:

1. Aprire lo sportello di carico dell'asciugatrice.
2. Se l'asciugatrice è ancora calda a causa del processo di asciugatura, attendere che questa si raffreddi.
3. Con un panno morbido imbevuto di un po' di aceto, pulire le superfici metalliche del sensore e asciugarle.
4. Lasciare la porta aperta per un po' per permettere agli eventuali odori di scomparire.

 **IMPORTANTE:** PULIRE LE SUPERFICI METALLICHE DEL SENSORE 4 VOLTE ALL'ANNO.
IMPORTANTE: Non utilizzare strumenti metallici per pulire le superfici metalliche del sensore.

 **AVVERTENZA:** A causa del rischio di incendio o di esplosione, non utilizzare soluzioni di pulizia, detergenti o prodotti simili per pulire i sensori.

Pulizia della superficie interna dello sportello di carico

Fig. 14

 **IMPORTANTE:** NON DIMENTICARE DI PULIRE LA SUPERFICIE INTERNA DELLO SPORTELLLO DI CARICO DOPO OGNI ASCIUGATURA.

Aprire lo sportello di carico dell'asciugatrice e pulire tutte le superfici interne e le guarnizioni con un panno morbido e asciutto.

7. RISOLUZIONE DEI PROBLEMI

L'asciugatrice è dotata di sistemi che controllano costantemente il suo funzionamento durante il processo di asciugatura e avisano se qualcosa non funziona correttamente. AVVERTENZA: Se il problema persiste, anche se sono stati seguiti tutti i passi di questa sezione, contattare il supporto tecnico Cecotec o un fornitore di servizi autorizzato. Non cercare mai di riparare il prodotto se non funziona.

Problema	Causa	Soluzione
Il processo di asciugatura impiega molto tempo.	La superficie del filtro lanugine potrebbe essere ostruita.	Lavare il filtro con acqua tiepida.
	Lo scambiatore di calore potrebbe essere ostruito.	Pulire lo scambiatore di calore.
	Le prese d'aria nella parte anteriore della macchina potrebbero essere chiuse.	Aprire le porte/finestre per evitare che la temperatura ambiente aumenti troppo.
	Potrebbe esserci uno strato di calcare sul sensore di umidità.	Pulire il sensore di umidità.
	L'asciugatrice potrebbe essere sovraccarica di biancheria.	Non sovraccaricare l'asciugatrice.
	Il bucato potrebbe essere insufficientemente centrifugato.	Selezionare una velocità di centrifuga più alta nella propria lavatrice.

Il bucato viene fuori umido dopo il processo di asciugatura.	 Il bucato che esce caldo dopo l'asciugatura è di solito più umido.	
	Il programma utilizzato potrebbe non essere adatto al tipo di biancheria.	Fare riferimento alle etichette di cura della biancheria, selezionare un programma adatto al tipo di biancheria e, inoltre, utilizzare i programmi a tempo.
	La superficie del filtro della lanugine potrebbe essere ostruita.	Lavare il filtro con acqua tiepida.
	Lo scambiatore di calore potrebbe essere ostruito.	Pulire lo scambiatore di calore.
	L'asciugatrice potrebbe essere sovraccarica di biancheria.	Non sovraccaricare l'asciugatrice.
	Il bucato potrebbe essere insufficientemente centrifugato.	Selezionare una velocità di centrifuga più alta nella propria lavatrice.
L'asciugatrice non può essere aperta o il programma non può essere avviato. L'asciugatrice non parte quando è impostata.	L'asciugatrice potrebbe non essere collegata.	Verificare che la spina si incastrino bene nella presa della corrente.
	Lo sportello di carico potrebbe essere aperto.	Verificare che lo sportello sia chiuso correttamente.
	È possibile che non sia stato impostato un programma o che non sia stato premuto il pulsante Avvio/Pausa.	Assicurarsi che il programma sia stato impostato e che l'asciugatrice non sia in modalità standby (pausa).
	Il blocco bambini potrebbe essere attivo	Disattivare il blocco bambini.

Il programma si è interrotto senza motivo.	Lo sportello di carico potrebbe non essere chiuso correttamente.	Verificare che lo sportello sia chiuso correttamente.
	Potrebbe esserci stata un'interruzione di corrente.	Premere il tasto Avvio/Pausa per avviare il programma.
	Il serbatoio dell'acqua potrebbe essere pieno.	Svuotare il serbatoio d'acqua.
Il bucato si è ristretto, indurito o deteriorato.	Il programma utilizzato potrebbe non essere adatto al tipo di biancheria.	Fare riferimento alle etichette di cura della biancheria, selezionare un programma adatto al tipo di biancheria.
Perdita d'acqua alla porta di carico.	Ci possono essere accumuli di lanugine sulle superfici interne dello sportello di carico e sulle superfici della guarnizione dello sportello.	Pulire le superfici interne dello sportello di carico e sulle superfici della guarnizione dello sportello.
Lo sportello di carico si apre da solo.	Lo sportello di carico potrebbe non essere chiuso correttamente.	Spingere lo sportello di carico finché non lo si sente chiudere.
Il simbolo di avvertimento del serbatoio dell'acqua è acceso/ lampeggiante.	Il serbatoio dell'acqua potrebbe essere pieno.	Svuotare il serbatoio d'acqua.
	Il tubo di scarico dell'acqua potrebbe essere attorcigliato.	Se il prodotto è collegato direttamente all'uscita dell'acqua, controllare il tubo di scarico dell'acqua.
Il simbolo di avvertimento di pulizia dello scambiatore di calore è acceso.	Lo scambiatore di calore potrebbe essere sporco.	Pulire lo scambiatore di calore.

Il simbolo di avvertimento di pulizia del filtro è acceso.	Il filtro lanugine potrebbe essere sporco.	Pulire il filtro.
	La base del filtro potrebbe essere intasata dalla lanugine.	Pulire la base del filtro.
	È possibile che ci sia uno strato che causa un intasamento sulla superficie del filtro lanugine.	Lavare il filtro con acqua tiepida.
Il simbolo di avvertimento di pulizia del filtro e dello scambiatore di calore è acceso.	La base del filtro potrebbe essere intasata dalla lanugine.	Pulire la base del filtro.
	È possibile che ci sia uno strato che causa un intasamento sulla superficie del filtro lanugine.	Lavare il filtro con acqua tiepida.
	Lo scambiatore di calore potrebbe essere ostruito.	Pulire lo scambiatore di calore.
Il programma non può essere avviato e il LED di avviso del filtro lampeggia.	Il filtro non può essere inserito.	Sostituire il filtro.
	Il LED di avviso del filtro lampeggia anche se il filtro è in posizione.	Chiamare il supporto tecnico.

Avvisi automatici di errore

L'asciugatrice è dotata di un sistema di rilevamento guasti incorporato, indicato da una combinazione di luci di funzionamento lampeggianti. I codici di errore più comuni sono mostrati di seguito.

Codici di errore	Soluzione
E3/ 	Se il problema non viene risolto, contattare il centro di assistenza autorizzato più vicino.
E04	Contattare la società di assistenza autorizzata più vicina.

E05	Contattare la società di assistenza autorizzata più vicina.
E06	Contattare la società di assistenza autorizzata più vicina.
E07	Contattare la società di assistenza autorizzata più vicina.
E08	Ci può essere una fluttuazione di tensione nella rete. Aspettare che la tensione sia appropriata per la gamma di funzionamento.

Se l'asciugatrice mostra un codice non elencato nella tabella, contattare il supporto tecnico Cecotec.

8. SPECIFICHE TECNICHE

Marca	Cecotec
Nome del modello	02354 DRESSCODE DRY 9500 ION
Codice QR	
Altezza	Min: 845 mm / Max: 855 mm*
Larghezza	596 mm
Profondità	609 mm
Capacità (máx.)	9 kg**
Peso netto (con sportello di plastica)	49,0 kg
Peso netto (con sportello di vetro)	51,4 kg
Tensione	220-240 V~
Frequenza	50 Hz
Potenza	1000 W

*Altezza min.: Altezza con piedi regolabili non utilizzati. *Altezza max.: Altezza con piedi regolabili completamente estesi.

**Peso della biancheria asciutta prima del lavaggio.



IMPORTANTE: Per migliorare la qualità dell'asciugatrice, le specifiche tecniche sono soggette a modifiche senza preavviso.

IMPORTANTE: I valori dichiarati sono stati ottenuti in un ambiente di laboratorio in conformità con le norme pertinenti. Questi valori possono variare a seconda delle condizioni ambientali e dell'uso dell'asciugatrice.



ATTENZIONE:

1. Per ragioni di sicurezza, la legislazione richiede una stanza di almeno 1 m³ per 8 g di refrigerante per questa attrezzatura. Per 150 g di propano, la dimensione minima consentita del locale sarebbe di 18,75 m³. (Questi dati sono soggetti a modifiche normative).
2. Refrigerante: rischio di incendio/rischio di avvelenamento/rischio di danni alle cose e all'apparecchio. L'apparecchio contiene refrigerante che, sebbene sia ecologico, è infiammabile R290. Se non viene smaltito correttamente, può causare incendi o intossicazioni. Smaltire correttamente l'apparecchio e non danneggiare i tubi del circuito frigorifero.

- Tipo di refrigerante: R290
 - Quantità di gas: 150 g
 - ODP (potenziale di riduzione dell'ozono) : 0
 - GWP (potenziale di riscaldamento globale): 3
1. Pericolo di esplosione o incendio. Rimuovere accendini e fiammiferi dalle tasche.
 2. Non posizionare l'asciugatrice vicino a fuochi aperti e fonti di ignizione.

Prodotto in Cina | Progettato in Spagna

9. PROTEZIONE DELL'AMBIENTE E INFORMAZIONI SULL'IMBALLAGGIO

L'imballaggio di questo prodotto è fatto di materiale riciclato. Non smaltire l'imballaggio insieme ai rifiuti domestici o di altro tipo. Portarlo invece al punto di raccolta istituito dalle autorità locali.

Efficienza energetica

- Si dovrebbe usare l'asciugatrice a piena capacità, ma assicurarsi di non sovraccaricarla.
- Lavare il bucato alla massima velocità di centrifuga possibile. Questo ridurrà il tempo di asciugatura e il consumo di energia.
- Assicurarsi di asciugare insieme lo stesso tipo di capi.
- Seguire le raccomandazioni del manuale utente per selezionare il programma.
- Per la circolazione dell'aria, lasciare una distanza adeguata tra le pareti laterali e posteriori dell'asciugatrice. Non coprire le griglie nella parte anteriore della macchina.
- A meno che non sia necessario, non aprire lo sportello della macchina durante

l'asciugatura. Se si ha bisogno di aprirlo, non lasciarlo aperto per molto tempo.

- Non aggiungere nuova biancheria (bagnata) durante il processo di asciugatura.
- Le fibre e la lanugine che escono dal bucato durante l'asciugatura finiscono nei "filtri lanugine". Assicurarsi che i filtri siano puliti prima e dopo ogni uso.
- Nei modelli a pompa di calore, assicurarsi che lo scambiatore di calore sia pulito almeno una volta al mese o dopo ogni 10 utilizzi.
- Durante il processo di asciugatura, il luogo dove è installata l'asciugatrice deve essere ben ventilato.

10. DESCRIZIONE DELL'ETICHETTA ENERGETICA E DEL RISPARMIO ENERGETICO

Etichetta energetica

Fig.15

1. Marca
2. Modello
3. Classe energetica
4. Consumo energetico annuale
5. Rumore durante l'asciugatura
6. Capacità per bucato asciutto
7. Tempo del ciclo Cotone pronto armadio
8. Efficienza di condensazione
9. Tecnologia delle macchine

11. RICICLAGGIO DI APPARECCHIATURE ELETTRICHE ED ELETTRONICHE



Questo simbolo indica che, in conformità con le normative vigenti, il prodotto e/o la batteria devono essere smaltiti separatamente dai rifiuti domestici. Quando questo prodotto raggiunge la fine della sua vita utile, è necessario rimuovere le batterie/accumulatori e portarlo in un punto di raccolta designato dalle autorità locali.

Per informazioni dettagliate su come smaltire correttamente le apparecchiature elettriche ed elettroniche e/o le batterie, il consumatore

dovrà contattare le autorità locali.

Il rispetto delle linee guida di cui sopra aiuterà a proteggere l'ambiente.

12. GARANZIA E SUPPORTO TECNICO

Cecotec sarà responsabile nei confronti dell'utente finale o del consumatore per qualsiasi difetto di conformità esistente al momento della consegna del prodotto nei termini, condizioni e scadenze stabilite dalla normativa vigente.

Si raccomanda che le riparazioni siano effettuate da personale specializzato.

Se si riscontra un problema con il prodotto o in caso di dubbi, si prega di contattare il supporto tecnico ufficiale Cecotec al numero +34 96 321 07 28.

13. COPYRIGHT

I diritti di proprietà intellettuale dei testi di questo manuale appartengono a CECOTEC INNOVACIONES, S.L. Tutti i diritti riservati. Il contenuto di questa pubblicazione non può essere, in tutto o in parte, riprodotto, archiviato in un sistema di recupero, trasmesso o distribuito con qualsiasi mezzo (elettronico, meccanico, fotocopia, registrazione o simile) senza la previa autorizzazione di CECOTEC INNOVACIONES, S.L.

1. PEÇAS E COMPONENTES

Fig. 1

1. Bandeja superior
2. Painel de controlo
3. Porta de carga
4. Plinto
5. Ranhura de abertura do plinto
6. Grades de ventilação
7. Pés ajustáveis
8. Cobertura de plinto
9. Placa de características
10. Filtro de algodão
11. Cobertura da gaveta

Os gráficos deste manual são representações esquemáticas e podem não corresponder exactamente ao produto.

Conteúdo da caixa

- Secadora Bolero DressCode Dry 9500 Ion
- Mangueira de drenagem
- Manual de instruções

2. ANTES DE USAR

- Este produto apresenta uma embalagem desenhada para o proteger durante o seu transporte. Tire o dispositivo da sua caixa e guarde a caixa original e outros elementos da embalagem num lugar seguro. Ajudará a evitar danos no produto, se precisar de o transportar no futuro. Se deseja descartar a embalagem original, certifique-se de reciclar todos os elementos corretamente.
- Certifique-se de que todas as peças e componentes estão incluídos e em bom estado. Se algum deles faltar ou não estiver em boas condições, contactar imediatamente com o Serviço de Assistência Técnica oficial da Cecotec.

3. INSTALAÇÃO

Ligação à saída de água (com mangueira de drenagem opcional)

Nos aparelhos com uma unidade de bomba de calor, a água acumula-se no depósito de água durante o processo de secagem. A água acumulada durante cada processo de secagem deve

ser drenada. Em vez de esvaziar periodicamente o depósito de água, pode também utilizar a mangueira de drenagem de água fornecida com o produto para drenar a água directamente do exterior.

Ligação da mangueira de drenagem

Fig.2

1. Retirar a extremidade da mangueira atrás da máquina de secar roupa. Não utilizar quaisquer ferramentas para remover a mangueira.
2. Colocar uma extremidade da mangueira de drenagem, que vem com o produto, no buraco de onde retirou a mangueira.
3. Fixar a outra extremidade da mangueira directamente à entrada de água ou a pia.



ATENÇÃO: A mangueira deve ser posicionada de tal forma que não possa ser deslocada. Se a mangueira se soltar durante a descarga, a sua casa pode inundar-se.



IMPORTANTE: A mangueira de drenagem deve ter um comprimento máximo de 80 cm.
IMPORTANTE: A mangueira de drenagem entre a entrada de água e o produto não deve ser torcida, dobrada ou esmagada.

Ajuste dos pés

Para que a secadora funcione com o mínimo ruído e vibração possível, deve ser estável e equilibrada nos seus pés. Ajustar os pés para assegurar que o produto está equilibrado.



Rodar os pés para a direita e esquerda até a secadora estar nivelada e estável.
IMPORTANTE: Nunca remover os pés ajustáveis.

Conexão elétrica



ATENÇÃO: Há um risco de incêndio e choque eléctrico.

- A corrente do secador está regulada para 220-240 V e 50 Hz.
- O cabo de alimentação da máquina de secar roupa está equipado com uma ficha especial. Esta ficha deve ser ligada a uma tomada ligada à terra protegida por um fusível de 16 amperes, como indicado na etiqueta de tipo. A corrente nominal da linha eléctrica onde a tomada está ligada deve também ser de 16 amperes. Consulte um electricista qualificado se não tiver uma tomada ou um fusível deste tipo.
- A Cecotec não é responsável por quaisquer danos causados pela utilização não fundamentada.
-  **IMPORTANTE:** O funcionamento da sua máquina a valores de baixa tensão encurta a vida útil da máquina e reduz o seu desempenho.
- Utilizar sempre a ficha fornecida com a secadora.
- Não modificar a ficha fornecida com o aparelho se este não encaixar na tomada.

















Instalação sob uma bancada

- Deixar pelo menos 3 cm de espaço entre os painéis laterais e traseiros do produto e acima do produto se o aparelho for colocado debaixo de uma bancada.
- Se a montagem/desmontagem do sistema sob uma bancada for necessária, esta deve ser efectuada por um técnico de serviço autorizado.

4. PREPARAÇÃO DE PEÇAS DE VESTUÁRIO

Classificação das peças de vestuário para secar



- Seguir as instruções de secagem nas etiquetas das roupas. Inserir apenas artigos que tenham o símbolo indicando que podem ser secos na máquina de secar.
- Não operar o produto com uma quantidade de carga ou tipo de vestuário diferente dos indicados na secção "Capacidade de carga".

 Adequado para a secagem em secadora	 Não é necessário engomar	 Secagem delicada	 Não é adequado para secagem na secadora
 Não secar	 Não lavar a seco	 A qualquer temperatura	 A temperatura alta
 A temperatura média	 A temperatura baixa	 Sem calor	 Estender para secar
 Esticar para secar	 Pendurar molhado para secar	 Esticar na sombra para secar	 Adequado para limpeza a seco

- Não secar juntos tecidos finos, multicamadas ou grossos, uma vez que não levam o mesmo tempo a secar.
- Por esta razão, secar juntas as peças de vestuário com a mesma estrutura e o mesmo tipo de tecido. Desta forma, é possível obter uma secagem uniforme. Se pensar que a roupa ainda está molhada, pode seleccionar um programa de tempo para uma secagem adicional.

 **IMPORTANTE:** Tecidos delicados, bordados, de lã ou seda, vestuário feito de tecidos delicados e caros, vestuário hermético e cortinas de tule não são adequados para a secagem em secador de roupa.

Preparação de peças de vestuário para secagem

-  **Risco de incêndio e explosão**
Retirar todos os objectos dos bolsos: isqueiros, fósforos, etc.
-  **ATENÇÃO:** Podem ocorrer danos no tambor da secadora e nos tecidos.
 - O vestuário pode enrolar-se durante o processo de lavagem.
 - Separá-los antes de os colocar na secadora.
- Retirar todos os artigos dos bolsos das peças de vestuário e observar o seguinte:
 - De nó nos cintos, cordas de avental, etc., ou usar um saco de lavar roupa.
 - Fechar os fechos, fivelas e fechos de correr e apertar os botões das fronhas.
 - Para uma melhor secagem, separar a roupa de acordo com o tecido e o programa de secagem.
 - Remover fechos e peças metálicas do vestuário.
 - Produtos tecidos tais como camisetas ou vestuário de malha encolhem normalmente durante a primeira secagem. Seleccionar um programa que os proteja.
 - Não secar os sintéticos em demasia. Isto irá causar vincos.
 - Ao lavar a roupa a secar mais tarde, ajustar a quantidade de amaciador de roupa de acordo com as informações do fabricante da máquina de lavar.
 - Para uma utilização eficiente, é recomendado drenar a roupa na máquina de lavar por centrifugação antes de a secar.

Capacidade de carga

Fig.3
Seguir as instruções em "Tabela de selecção de programas e consumos". Não carregar o produto com mais peças de vestuário do que os valores de capacidade na tabela.

 **IMPORTANTE:** Não é recomendado carregar a máquina de secar com mais roupa do que a mostrada na ilustração. Se o secador estiver sobrecarregado, a sua função de secagem é reduzida e tanto a secadora como as roupas podem ser danificadas.

Lavandaria	peso da carga seca (gr)
Lençóis (duplo)	725
Almofadas	240
Toalha de banho	700
Toalhas de mão	225
Camisas	190
Camisas de algodão	200
Jeans	650
Calças com tecido de gabardine	400
Camisetas	120

5. FUNCIONAMENTO

Painel de comando

Fig.4

1. Selector de Programa
2. Visualização electrónica e funções adicionais

Seletor de Programa



Utilize o selector de programas para seleccionar o programa de secagem desejado.











Fig.5









Indicador electrónico e funções adicionais

Fig.6

Símbolos do visor

Indicador de advertência do depósito de água	
Indicador de advertência de limpeza do filtro de algodão	

Indicador de advertência de limpeza do permutador de calor	
Extra seco	
Secagem de armário	
Secagem com ferro	
Nível de secagem 1	
Nível de secagem 2	
Nível de secagem 3	
Nível de secagem 4	
Início diferido	
Anti-vincos 60'	

Anti-vincos 120'	
Secagem delicada	
Cancelar aviso sonoro	
Iniciar/Pausar	
Visor da etapa de secagem	
Secagem	
Secagem com ferro	
Secagem de armário	
Fim	
O visor electrónico mostra as etapas de secagem ao longo de todo o programa. Cada vez que uma etapa do programa é iniciada, a luz da etapa de secagem correspondente acende-se. Quando a etapa de secagem é concluída, a luz da etapa de secagem correspondente apaga-se.	



O visor de consumo de energia mostra o consumo de energia do programa seleccionado. Quanto maior for o valor mostrado no visor, maior será o consumo de energia. O nível de consumo de energia aumenta ou diminui em função do tipo de tecido, da duração do programa seleccionado, do nível de secagem e da velocidade de centrifugação.

Tabela de selecção de programas e consumos

Prima o botão Iniciar/Pausar para iniciar o programa. O LED Iniciar/Pausar indica que o programa foi iniciado e o LED indicador de secagem acenderá.

Programa	Carga (kg)	Velocidade de centrifugação da máquina de lavar	Quantidade aproximada de humidade restante	Duração (minutos)
Algodón (Algodão)	9	1000	60%	205
Sintéticos	4,5	800	40%	84
Delicado	2	600	50%	58
Mix (Mistura)	4	1000	60%	112
Toallas (Toalhas)	3	1000	60%	92
Higiénico	3	1000	60%	80
Tiempo de secado (Tempo de secagem)	-	-	-	-
Allergy Safe	3	1000	60%	80
Edredón (Edredão)	2,5	800	60%	109
Extra silencioso	9	1000	60%	244
Abrigos (Casacos)	2	800	40%	63
Lana (Lã)	1,5	600	50%	160

Refrescar	-	-	-	10
Express 45'	1	1200	50%	45
Camisas 30'	0,5	1200	50%	30

Valores de consumo de energia				
Programa	Carga (kg)	Velocidade de centrifugação da máquina de lavar	Quantidade aproximada de humidade restante	Valores de consumo de energia (kWh)
Algodão seco armário	9	1000	60%	1,57
Algodão seco ferro	9	1000	60%	1,15
Sintético seco armário	4,5	800	40%	0,64
Consumo de potência em "modo desligado" P _o (W)				0,5
Consumo de potência em "modo ligado" P _L (W)				1

- O programa Algodão seco armário é o programa padrão de secagem e é utilizado com carga completa ou meia carga. É referido nas informações contidas nas etiquetas de vestuário e artigos. Este programa é o mais eficiente para secar roupas húmidas de algodão normais.

*Programa padrão de classificação energética (EN 61121:2013)

- Todos os valores da tabela são definidos de acordo com a norma EN 61121:2013 Os valores de consumo podem variar dos valores da tabela, dependendo do tipo de tecido, velocidade de centrifugação, condições ambientais e valores actuais.

Funções adicionais

O quadro abaixo resume as opções que podem ser seleccionadas nos programas.

Opção	Descrição
Objectivo de secagem	Selecione o alvo de secagem adequado para a sua roupa. Seleccionar Extra seco para roupa grossa e com várias camadas que demoram muito tempo a secar. Seleccionar Secagem de armário para roupa normal de uma camada. Seleccionar Secagem com ferro para a roupa que deseja deixar húmida, pronta para engomar.

Nível de secagem	O nível de humidade obtido após a secagem pode ser aumentado em 3 níveis, para além da configuração padrão. Desta forma, assegura que as roupas são mais secas. Níveis que podem ser seleccionados para além da configuração padrão (Nível 1) são: 2 (baixo), 3 (médio), 4 (alto). Após a selecção, acende-se a luz de nível de secagem correspondente.
Secagem delicada*	Os tecidos delicados secam durante um período de tempo mais longo a baixas temperaturas.
Início diferido	Pode atrasar o início do programa, seleccionando um tempo entre 1 e 23 horas. Pode premir Iniciar/Pausar para activar o tempo de atraso desejado. Quando este tempo expirar, o programa seleccionado começará automaticamente. Durante o tempo de atraso, as opções compatíveis com o programa podem ser activadas/desactivadas. Se premir e segurar o início diferido, o tempo de atraso irá mudar continuamente.
Cancelar aviso sonoro	A secadora apitará quando os botões forem premidos, quando o botão selector do programa for rodado e quando o programa estiver terminado. Para cancelar os avisos sonoros, premir e segurar o botão "Opção" + "Anti-vincos" durante 3 segundos. Ao premir este botão, ouvirá um aviso sonoro de que a opção foi activada e os avisos sonoros indicados serão cancelados.
Tempo de secagem	Se rodar o botão de programa para Tempo de Secagem, pode premir o botão de opção Tempo de Secagem para o seleccionar e premir Iniciar/Pausar para iniciar o programa.

Bloqueio infantil	Existe uma opção de bloqueio infantil para evitar alterações no fluxo do programa quando as teclas são premidas durante o programa. Para activar a função de bloqueio infantil, o utilizador deve premir simultaneamente os botões "Opções" e "Anti-vincos" durante 3 segundos. Quando o bloqueio infantil é activado, todas as teclas estão desactivadas. O bloqueio infantil não é automaticamente desactivado no final do programa. Para desactivar o bloqueio infantil no final do programa, colocar o selector de programa na posição «Off» (Desligado). Depois, colocar o selector de programas na primeira posição. O bloqueio para crianças continua activo. Para desactivar o bloqueio infantil, o utilizador deve premir os botões "Opções" e "Anti-vincos" simultaneamente durante 3 segundos. Quando o bloqueio infantil é activado/desactivado, o visor mostrará "CL" durante 2 segundos e depois desligar-se-á; e soará um aviso sonoro. Advertência: Quando o aparelho estiver em funcionamento ou o bloqueio infantil estiver activo, ao rodar o botão selector do programa, ouvirá um aviso sonoro e "CL" será exibido durante 2 segundos e depois desligar-se-á. Se rodar o selector de programas, ouvirá um aviso sonoro. Mesmo que se defina o controlo do programa para outro programa, o programa anterior continuará a funcionar. Para seleccionar um novo programa, é necessário desactivar o bloqueio infantil e depois ajustar o selector de programas.
Ion*	Graças à tecnologia de iões negativos, os alergénios, resíduos de fumo e cargas electroestáticas que se acumulam durante o processo de secagem são purificados. Isto assegura que a roupa pode ser engomada facilmente, cheira bem e é higiénica.
Anti-vincos*	Se não abrir a porta da máquina no final do programa, a opção Anti-vincos será activada durante 60 minutos. Quando a opção Anti-vincos é seleccionada, ela será activada durante 120 minutos.
Seleção da velocidade de centrifugação	Para secar a roupa, ajustar a velocidade de centrifugação na máquina de lavar. Isto assegura que o tempo de secagem estimado é indicado com maior precisão.

Início do programa

O LED de Iniciar/Pausar piscará durante a selecção do programa. Prima a tecla Iniciar/Pausar para iniciar o programa. O LED de Iniciar/Pausar indica que o programa já começou e o LED de secagem acende.

	Descrição
Algodão	Este programa é adequado para a secagem de roupa de algodão, incluindo lençóis, fronhas, pijamas, roupa interior, toalhas de mesa, etc.
Sintéticos	Este programa é utilizado para secar tecidos sintéticos tais como camisas, camisetas e blusas a uma temperatura inferior à do programa Algodão.
Delicado	Este programa é utilizado para secar roupas leves como camisas, blusas e peças de vestuário de seda a baixa temperatura para serem usadas no momento.
Mix (Mistura)	Este programa seca, ao mesmo tempo, algodão e tecidos sintéticos que não desbotam, deixando-os prontos para serem utilizados no momento.
Toalhas	Este programa é adequado para secar roupa grossa de algodão, tais como toalhas, roupões de banho, etc.
Higiénico	Este programa é adequado para têxteis que devem cumprir os requisitos de higiene.
Tempo de secagem	Para atingir o nível necessário de secagem a baixa temperatura, pode utilizar os programas programados de 10 a 150 minutos. Qualquer que seja o nível de secagem, o programa irá parar no momento desejado.
Allergy Safe	Este programa proporciona uma secagem higiénica a baixa temperatura para roupa delicada de bebé.
Edredão	Este programa é utilizado para secar edredões individuais de penas, penugem ou sintéticos.
Extra silencioso	O programa silencioso opera o secador de uma forma que reduz o ruído ambiente. O nível de ruído diminui significativamente em comparação com o programa de Algodão seco armário.
Casacos	Este programa é adequado para vestuários quentes, casacos impermeáveis, casacos com isolamento interior, etc.
Lã	Utilizar este programa para secar suavemente a roupa de lã, lavada como indicado nas instruções de lavagem. Retirar a roupa no final do ciclo de secagem. Não utilizar este programa para secar vestuário acrílico.
Refrescar	O tempo de secagem pode ser seleccionado entre 10 e 150 minutos sem utilizar ar quente. Isto permite que a roupa seja refrescada e elimina odores desagradáveis.

Express 45'	1 kg de roupa sintética centrífuga a alta velocidade na máquina de lavar roupa secará em 45 minutos.
Camisas 30'	Após 30 minutos, 2 a 3 camisas estarão prontas para serem engomadas.



IMPORTANTE: Não abrir a porta de carga durante a operação do programa. Se tiver de abrir a porta, não a mantenha aberta por muito tempo.

Modo de poupança de energia

- Se não premir nenhuma tecla durante 15 minutos na etapa de selecção do programa, a secadora passará para o modo de poupança de energia para reduzir o consumo. O visor inteiro desligar-se-á.
- Durante a etapa de poupança de energia, "- - -" piscará, o que significa que ficará ligado durante 0,5 segundos e desligado durante 3 segundos. O LED "- - - -" brilhará menos no modo de poupança de energia.
- Para seleccionar um programa e iniciá-lo, a máquina deve ser desligada e ligada.

Indicadores de progresso do programa

Durante o programa

- Se abrir a porta enquanto o programa estiver a decorrer, o produto entrará em modo de espera. Uma vez fechada a porta, pressionar a tecla Iniciar/Pausar para retomar o programa.
- Não abrir a porta de carga quando o programa estiver a decorrer. Se tiver de abrir a porta, não a mantenha aberta durante muito tempo.

Fim do programa

Quando o programa estiver terminado, os LEDs de advertência de Iniciar/Pausar, nível do depósito de água, limpeza do filtro e limpeza do permutador de calor acenderão. Além disso, será emitido um aviso acústico no final do programa. Pode retirar a roupa suja para que a



roupa de secar esteja pronta para uma nova carga.

IMPORTANTE: Limpar o filtro de algodão após cada programa. Esvazie o depósito de água depois de cada programa.



IMPORTANTE: Se não retirar a roupa após o fim do programa, a fase Anti-vincos de 1 hora é activada automaticamente. Este programa faz girar o tambor a intervalos regulares para evitar vincos.

Informação sobre a luz do tambor

- Este produto inclui a luz LED do tambor. A luz funciona automaticamente quando a porta é aberta. Encerra-se automaticamente após um período de tempo.
- Não é uma opção ajustável para o utilizador ligá-lo ou desligá-lo.
- Por favor, não tente substituir ou modificar a luz LED.

PROGRAMAS	OPÇÕES									
	Objectivo de secagem	Início diferido	Cancelar aviso sonoro	Bloqueio infantil	Secagem delicada	Tempo de secagem	Nível de secagem	Anti-vincos	Velocidade de centrifugação	Ion
Algodão	√	√	√	√	√	X	√	√	√	√
Sintéticos	√	√	√	√	√	X	√	√	√	√
Delicado	√	√	√	√	√	X	X	√	√	X
Mix (Mistura)	√	√	√	√	√	X	√	√	√	√
Toalhas	√	√	√	√	√	X	√	√	√	√
Higiénico	√	√	√	√	√	X	√	√	√	√
Tempo de secagem	X	√	√	√	X	√	X	√	X	√
Allergy Safe	√	√	√	√	X	X	√	√	√	√
Edredão	√	√	√	√	√	X	X	√	√	X
Extra silencioso	√	√	√	√	X	X	X	√	X	√
Casacos	√	√	√	√	√	X	√	√	√	√
Lã	X	√	√	√	X	X	X	√	X	√
Refrescar	X	√	√	√	X	√	X	√	X	√
Express 45'	√	√	√	√	X	X	X	√	X	√
Camisas 30'	√	√	√	√	X	X	X	√	X	√
X	Não seleccionável									
√	Seleccionável									

 **ATENÇÃO:** As opções "Delicado" e "Nível de secagem" não podem ser seleccionadas ao mesmo tempo em nenhum dos programas.

Som da máquina

Som da bomba

Fig.7

A bomba é activada quando a máquina começa a funcionar e durante o funcionamento em certos intervalos. É normal ouvir o som da bomba e da água durante este processo.

Som do compressor

Fig.8

É normal ouvir um som metálico do compressor de vez em quando enquanto a máquina está em funcionamento.

6. LIMPEZA E MANUTENÇÃO

 **IMPORTANTE:** Não utilizar produtos químicos industriais para limpar a máquina de secar. Não utilizar uma secadora que tenha sido limpo com produtos químicos industriais.

Limpeza do filtro de algodão

 **IMPORTANTE:** NÃO SE ESQUEÇA DE LIMPAR OS FILTROS DE COTÃO APÓS CADA UTILIZAÇÃO.

Para limpar os filtros de algodão

Fig. 9

1. Abrir a porta de carga.
 2. Puxar para cima os filtros de algodão para o remover.
 3. Abrir o filtro exterior
 4. Limpar o filtro exterior à mão ou com um pano macio.
 5. Abrir o filtro interior
 6. Limpar o filtro interior à mão ou com um pano macio.
 7. Fechar os filtros e prender os ganchos
 8. Colocar o filtro interior dentro do filtro exterior
 9. Voltar a colocar o filtro de algodão
- Após ter usado a secadora durante um certo período de tempo, se encontrar uma camada que possa causar obstrução na superfície do filtro, lave o filtro com água morna para limpar a camada.
- Secar bem o filtro antes de o reinstalar. Fig. 10

Esvaziamento do depósito de água

Fig. 11

1. Puxar a tampa da gaveta e remover cuidadosamente o depósito.
2. Esvaziar a água do depósito.
3. Se houver algodão acumulados na tampa de descarga do depósito, limpá-lo com água.
4. Substituir o depósito de água.

 **IMPORTANTE:** Nunca remover o depósito de água quando o programa estiver a decorrer. A água condensada no depósito de água não é própria para consumo humano.

 **IMPORTANTE:** NÃO SE ESQUEÇA DE ESVAZIAR O DEPÓSITO APÓS CADA UTILIZAÇÃO.

Limpeza do permutador de calor

 **IMPORTANTE:** Limpar o permutador de calor quando se vê o aviso "Limpar o permutador de calor".

 **IMPORTANTE:** MESMO QUE O "LED DE AVISO DE LIMPEZA DO PERMUTADOR DE CALOR" NÃO ESTEJA ACESO: LIMPAR O PERMUTADOR DE CALOR APÓS CADA 10 PROCESSOS DE SECAGEM OU UMA VEZ POR MÊS. Fig. 12

Se o processo de secagem estiver terminado, abrir a porta de carga e espera que arrefeça.

1. Abrir a tampa da placa de cobertura como se mostra.
2. Desbloquear a tampa do permutador de calor virando na direção indicada com setas.
3. Remover a tampa do permutador de calor, conforme está mostrado.
4. Limpar a superfície frontal do permutador de calor, conforme está mostrado.
5. Montar a tampa do permutador de calor como se mostra.
6. Bloquear a tampa do permutador de calor virando na direção indicada com setas.
7. Fechar a tampa da placa de cobertura como se mostra abaixo.

 **ADVERTÊNCIA:** NÃO LIMPAR COM AS MÃOS NUAS, UMA VEZ QUE AS ABAS DO PERMUTADOR DE CALOR SÃO AFIADAS. PODERIA DANIFICAR AS SUAS MÃOS

Limpeza do sensor de humidade

Fig. 13

Existem sensores de humidade no interior da máquina que detectam se a roupa está seca ou não.

Para limpar os sensores:

1. Abrir a porta de carga da máquina de secar roupa.
2. Se a secadora ainda estiver quente devido ao processo de secagem, aguarde que arrefeça.
3. Usando um pano macio embebido em um pouco de vinagre, limpar e secar as superfícies metálicas do sensor.
4. Deixar a porta aberta durante algum tempo para permitir que quaisquer odores desapareçam.

 **IMPORTANTE:** LIMPAR AS SUPERFÍCIES METÁLICAS DO SENSOR 4 VEZES POR ANO.

 **IMPORTANTE:** Não utilizar ferramentas metálicas para limpar as superfícies metálicas do sensor.

 **ADVERTÊNCIA:** Devido ao risco de incêndio ou explosão, não utilizar soluções de limpeza, agentes de limpeza ou produtos similares para limpar os sensores.

Limpeza da superfície interior da porta de carga

Fig. 14

 **IMPORTANTE:** NÃO SE ESQUEÇA DE LIMPAR A SUPERFÍCIE INTERIOR DA PORTA DE CARGA APÓS CADA SECAGEM.

Abrir a porta de carga da máquina de secar roupa e limpar todas as superfícies interiores e vedações com um pano macio e seco.

7. RESOLUÇÃO DE PROBLEMAS

A sua secadora está equipada com sistemas que verificam constantemente se está a funcionar correctamente durante o processo de secagem e avisam se algo não está a funcionar correctamente.



ADVERTÊNCIA: Se o problema persistir, mesmo que tenha seguido todos os passos nesta secção, contacte com o Serviço de Assistência Técnica da Cecotec ou um prestador de serviços autorizado. Nunca tente reparar o produto se este não estiver a funcionar.

Problema	Motivo	Solução
O processo de secagem leva muito tempo.	A superfície do filtro de algodão pode estar entupida.	Lavar o filtro com água morna.
	O permutador de calor pode estar entupido.	Limpar o permutador de calor.
	As grelhas de ventilação da frente da máquina estão fechadas.	Abrir portas/janelas para evitar que a temperatura ambiente suba demasiado alto.
	Pode haver uma camada de calcário no sensor de humidade.	Limpar o sensor de humidade.
	A secadora pode estar sobrecarregada com roupas.	Não sobrecarregar a máquina de secar.
	A roupa pode não estar suficientemente centrífuga.	Selecione uma velocidade de centrifugação mais elevada na sua máquina de lavar roupa.

A lavandaria sai húmida depois do processo de secagem.	A lavandaria que sai quente após o processo de secagem é normalmente mais húmida.	
	O programa utilizado pode não ser adequado para o tipo de roupa.	Consultar as etiquetas de cuidados da lavandaria, seleccionar um programa adequado ao tipo de lavandaria e, além disso, utilizar os programas de tempo.
	A superfície do filtro de algodão pode estar entupida.	Lavar o filtro com água morna.
	O permutador de calor pode estar entupido.	Limpar o permutador de calor.
	A secadora pode estar sobrecarregada com roupas.	Não sobrecarregar a máquina de secar.
	A roupa pode não estar suficientemente centrífuga.	Selecione uma velocidade de centrifugação mais elevada na sua máquina de lavar roupa.
A secadora não pode ser aberta ou o programa não pode ser iniciado. A máquina de secar não começa quando é ajustada.	A secadora não está ligada à tomada.	Certifique-se de que a ficha está inserida na tomada.
	A porta de carga pode estar aberta.	Certifique-se de que a porta de carga está bem fechada.
	Pode não ter definido um programa ou pode não ter premido o botão Iniciar/Pausar.	Certifique-se de que o programa foi definido e de que a secadora não está em modo de espera (pausa).
	O bloqueio infantil pode estar activo.	Desactivar o bloqueio infantil.
O programa foi interrompido sem razão.	A porta de carga pode não estar devidamente fechada.	Certifique-se de que a porta de carga está bem fechada.
	Pode ter havido um corte de energia.	Prima a tecla Iniciar/Pausar para iniciar o programa.
	O depósito de água pode estar cheio.	Esvazie o depósito de água.

A roupa encolheu, endureceu ou deteriorou-se.	O programa utilizado pode não ser adequado para o tipo de roupa.	Consultar as etiquetas de cuidado da lavandaria, seleccionar um programa adequado para o tipo de roupa.
Fuga de água na porta de carga.	Pode haver algodão acumulado nas superfícies interiores da porta de carga e na superfície da junta da porta de carga.	Limpar as superfícies interiores da porta de carga e as superfícies da junta da porta de carga.
A porta de carga abre-se por si só.	É possível que a porta de carga não está devidamente fechado.	Empurrar a porta de carga até ouvir o som de fecho.
O símbolo de aviso do depósito de água está ligado/ piscando.	O depósito de água pode estar cheio.	Esvazie o depósito de água.
	A mangueira de descarga de água poderia estar dobrada.	Se o produto estiver ligado directamente a saída da água, verificar a mangueira de descarga de água.
O símbolo de aviso de limpeza do permutador de calor está ligado.	O permutador de calor pode estar sujo.	Limpar o permutador de calor.
O símbolo de aviso de limpeza do filtro está ligado.	O filtro de algodão pode estar sujo.	Limpar o filtro.
	A base do filtro pode estar entupida com algodão.	Limpar a base do filtro.
	É possível que haja uma camada que provoque um entupimento na superfície do filtro de algodão.	Lavar o filtro com água morna.

O símbolo de aviso de limpeza do filtro e do permutador de calor está a piscar.	A base do filtro pode estar entupida com algodão.	Limpar a base do filtro.
	É possível que haja uma camada que provoque um entupimento na superfície do filtro de algodão.	Lavar o filtro com água morna.
	O permutador de calor pode estar entupido.	Limpar o permutador de calor.
O programa não pode ser iniciado e o LED de aviso do filtro pisca.	O filtro não pode ser instalado.	Substitua o filtro.
	O LED de aviso do filtro está a piscar, mesmo que o filtro esteja no lugar.	Chamada o serviço técnico.

Avisos automáticos de erro

A sua secadora está equipada com um sistema de detecção de avarias incorporado, indicado por uma combinação de luzes de funcionamento intermitentes. Os códigos de falha mais comuns são mostrados abaixo.

Código de erro	Solução
E3/ 	Se o problema não for resolvido, contactar com o serviço técnico autorizado mais próximo.
E04	Contacte a sua empresa de serviço autorizado mais próximo.
E05	Contacte a sua empresa de serviço autorizado mais próximo.
E06	Contacte a sua empresa de serviço autorizado mais próximo.
E07	Contacte a sua empresa de serviço autorizado mais próximo.
E08	Pode haver flutuações de tensão na rede. Esperar até que a voltagem seja apropriada para a gama de funcionamento.

Se a secadora exibir um código não listado na tabela, por favor contacte o Serviço de Assistência Técnica da Cecotec.

8. ESPECIFICAÇÕES TÉCNICAS

Marca	Cecotec
Nome do modelo	02354 DRESSCODE DRY 9500 ION
Código QR	
Altura	Min: 845 mm / Max: 855 mm*
Largura	596 mm
Profundidade	609 mm
Capacidade (máx.)	9 kg**
Peso neto (com porta de plástico)	49,0 kg
Peso neto (com porta de vidro)	51,4 kg
Tensão	220-240 V~
Frequência	50 Hz
Potência	1000 W

*Altura mín.: Altura com pés ajustáveis não utilizados. Altura máx.: Altura com pés ajustáveis estendidos ao máximo.

**Peso da roupa seca antes da lavagem.

 **IMPORTANTE:** Para melhorar a qualidade da secadora, as especificações técnicas estão sujeitas a alterações sem aviso prévio.

 **IMPORTANTE:** Os valores declarados foram obtidos num ambiente de laboratório, de acordo com as normas relevantes. Estes valores podem variar dependendo das condições ambientais e da utilização da secadora.

ATENÇÃO:

-  Por razões de segurança, a legislação exige uma divisão de pelo menos 1 m³ por 8 g de refrigerante para este tipo de equipamento. Para 150 g de propano, o tamanho mínimo permitido do quarto seria de 18,75 m³. (Estes dados estão sujeitos a alterações regulamentares).
- Refrigerante: risco de incêndio/risco de envenenamento/risco de danos em bens e equipamentos. O aparelho contém líquido refrigerante que, embora respeite o ambiente, é inflamável R290. Se não for eliminada correctamente, pode causar incêndio ou envenenamento. Eliminar correctamente o aparelho e não danificar as tubagens do circuito de refrigeração.

- Tipo de refrigerante: R290
 - Quantidade de gás: 150 g
 - ODP (potencial de empobrecimento da camada de ozono): 0
 - GWP (potencial de aquecimento global): 3
1. Perigo de explosão ou de incêndio. Retirar isqueiros e fósforos dos bolsos.
 2. Não colocar a secadora perto de fogos e fontes de ignição abertas.

Fabricado em China | Desenhado em Espanha

9. PROTECÇÃO AMBIENTAL E INFORMAÇÃO SOBRE EMBALAGENS

A embalagem deste produto é feita de material reciclado. Não eliminar a embalagem juntamente com os resíduos domésticos ou outros resíduos. Em vez disso, levá-lo para o ponto de recolha criado pelas autoridades locais.

Eficiência energética

- Deve utilizar a secadora na sua capacidade máxima, mas certifique-se de que não a sobrecarrega.
- Lavar a roupa com a maior velocidade de centrifugação possível. Isto irá reduzir o tempo de secagem e o consumo de energia.
- Certifique-se de que secam juntos o mesmo tipo de peças de vestuário.
- Siga as recomendações do manual do utilizador para seleccionar o programa.
- Para a circulação de ar, permitir uma distância adequada entre as paredes laterais e traseiras da secadora. Não cobrir as grelhas na parte da frente da máquina.
- A menos que seja necessário, não abrir a porta da máquina durante a secagem. Se tiver de o abrir, não o mantenha aberto durante muito tempo.
- Não adicionar roupa nova (molhada) durante o processo de secagem.
- As fibras e o algodão que são libertados da roupa durante o processo de secagem acabam nos "filtros de algodão". Certifique-se de que os filtros estão limpos antes e depois de cada utilização.
- Nos modelos de bombas de calor, assegurar que o permutador de calor é limpo pelo menos uma vez por mês ou após cada 10 usos.
- Durante o processo de secagem, o local onde o secador é instalado deve ser bem ventilado.

10. DESCRIÇÃO DO RÓTULO ENERGÉTICO E DAS ECONOMIAS DE ENERGIA

Etiquetas energéticas

Fig. 15

1. Marca
2. Modelo
3. Classe energética
4. Consumo anual de energia
5. Ruído durante a secagem
6. Capacidade de roupa seca
7. Tempo de ciclo Algodão seco armário
8. Eficiência da condensação
9. Tecnologia de máquinas

11. RECICLAGEM DE APARELHOS ELÉCTRICOS E ELECTRÓNICOS



Este símbolo indica que, de acordo com os regulamentos aplicáveis, o produto e/ou bateria deve ser eliminado separadamente do lixo doméstico. Quando este produto chegar ao fim da sua vida útil, deverá remover as pilhas/baterias/acumuladores e levá-lo para um ponto de recolha designado pelas autoridades locais.

Para obter informação detalhada acerca da forma mais adequada de eliminar os seus equipamentos eléctricos e electrónicos e/ou as correspondentes baterias, o consumidor deverá contactar com as autoridades locais. A conformidade com as directrizes acima referidas ajudará a proteger o ambiente.

12. GARANTIA E SAT

A Cecotec será responsável perante o utilizador final ou consumidor por qualquer falta de conformidade que exista no momento da entrega do produto nos termos, condições e prazos estabelecidos pelos regulamentos aplicáveis.

Recomenda-se que as reparações sejam efectuadas por pessoal qualificado.

Se detectar um incidente com o produto ou tiver alguma dúvida, contacte o Serviço de Assistência Técnica oficial da Cecotec através do número +34 96 321 07 28.

13. COPYRIGHT

Os direitos de propriedade intelectual dos textos deste manual pertencem à CECOTEC INNOVACIONES, S.L. Todos os direitos reservados. O conteúdo desta publicação não pode, no todo ou em parte, ser reproduzido, armazenado num sistema de recuperação, transmitido ou distribuído por qualquer meio (electrónico, mecânico, fotocópia, gravação ou similar) sem a autorização prévia da CECOTEC INNOVACIONES, S.L.

1. ONDERDELEN EN COMPONENTEN

Fig. 1*

1. Bovenste ondersteuning
2. Bedieningspaneel
3. Laaddeur
4. Basis
5. Basis opening sleuf
6. Ventilatioorosters
7. Verstelbare poten
8. Basisafdekking
9. Typeplaatje
10. Pluizenfilter
11. Afdekking van de lade

*De afbeeldingen in deze handleiding zijn schematische voorstellingen en komen mogelijk niet exact overeen met het product.

Inhoud van de doos

- Droger Bolero DressCode Dry 9500 Ion
- Afvoerslang
- Gebruiksaanwijzing

2. VOOR U HET TOESTEL GEBRUIKT

- Dit toestel wordt geleverd in een verpakking die het beschermt tijdens het transport. Haal het toestel uit de doos en bewaar de originele doos en andere verpakkingsonderdelen op een veilige plaats. Dit zal u helpen om schade aan het product te voorkomen wanneer u het moet transporteren in de toekomst. Als u de verpakking toch weggooit, zorg er dan voor een correcte recyclage.
- Controleer of alle onderdelen en componenten aanwezig en in goede staat zijn. Als een van deze ontbreekt of niet in goede staat is, neem dan onmiddellijk contact op met de Technische Dienst van Cecotec.

3. INSTALLATIE

Aansluiting op waterafvoer (met optionele afvoerslang)

In toestellen met een warmtepompunit hoopt zich tijdens het droogproces water op in het waterreservoir. Het water dat zich tijdens elk droogproces ophoopt, moet worden afgevoerd.

In plaats van het waterreservoir regelmatig te legen, kunt u ook de bij het product geleverde waterafvoerslang gebruiken om het water rechtstreeks van buitenaf af te voeren.

Aansluiting afvoerslang

Fig. 2

1. Verwijder het uiteinde van de slang achter de droogtrommel en trek hem eruit. Gebruik geen gereedschap om de slang te verwijderen.
2. Plaats een uiteinde van de afvoerslang, die bij het product wordt geleverd, in het gat waaruit u de slang hebt verwijderd.
3. Bevestig het andere uiteinde van de slang rechtstreeks aan de waterinlaat of gootsteen.



PAS OP: De slang moet zo worden geplaatst dat hij niet kan worden verplaatst. Als de slang losraakt tijdens het spoelen, kan uw huis onderlopen.

BELANGRIJK: de afvoerslang moet een maximale lengte van 80 cm hebben.

BELANGRIJK: de afvoerslang tussen de watertoevoer en het product mag niet geknikt, gebogen of geplet zijn.

Afstellen van de poten

Om de droger met zo weinig mogelijk lawaai en trillingen te laten werken, moet hij stabiel en evenwichtig op zijn poten staan. Stel de poten af zodat het product in evenwicht. Draai de poten naar rechts en naar links tot de droger waterpas en stabiel staat.

BELANGRIJK: Verwijder nooit de stelpoten.

Elektrische aansluiting



PAS OP: er bestaat gevaar voor brand en elektrische schokken.

- De stroom van de droger is ingesteld op 220-240 V en 50 Hz.
 - Het netsnoer van de droger is voorzien van een speciale stekker. Deze stekker moet worden aangesloten op een geaard stopcontact dat beveiligd is met een 16 A zekering, zoals aangegeven op het typeplaatje. De stroomsterkte van het elektriciteitsnet waarop het stopcontact wordt aangesloten, moet eveneens 16 A bedragen. Raadpleeg een gekwalificeerde elektricien als u niet over zo'n stopcontact of zekering beschikt.
 - Cecotec is niet verantwoordelijk voor schade veroorzaakt door niet-geaard gebruik.
- BELANGRIJK: Het gebruik van uw machine bij lage spanningswaarden verkort de levensduur van de machine en vermindert haar prestaties.
- Gebruik altijd de stekker die bij de droger is geleverd.
 - Wijzig de bij het apparaat geleverde stekker niet als deze niet in het stopcontact past.

Installatie onder een werkblad

















- Laat ten minste 3 cm ruimte tussen de zij- en achterpanelen van het product en boven het product als het apparaat onder een werkblad wordt geplaatst.

- Als het nodig is het systeem onder een werkblad te installeren/demonteren, moet dit door een erkende servicetechnicus worden uitgevoerd.

4. VOORBEREIDING VAN KLEDINGSTUKKEN

Classificatie van te drogen kledingstukken

- Volg de drooginstructies op de kledinglabels. Doe er alleen artikelen in die voorzien zijn van het symbool dat aangeeft dat ze in de droger mogen.
- Gebruik het product niet met een andere hoeveelheid of type kleding dan aangegeven in het hoofdstuk "Gewichtscapaciteit".

 Geschikt voor de droger	 Strijken is niet nodig	 Delicaat drogen	 Niet geschikt voor in de droger
 Zonder drogen	 Niet droog wassen	 Op alle temperaturen	 Op hoge temperatuur
 Op gemiddelde temperatuur	 Op lage temperatuur	 Zonder warmte	 Ophangen om te drogen
 Spreiden om te drogen	 Nat ophangen	 In de schaduw leggen om te drogen	 Geschikt voor droogreiniging

- Droog dunne, meerlaagse of dikke stoffen niet samen, want ze hebben niet dezelfde droogtijd nodig.
- Droog daarom kledingstukken met dezelfde structuur en van dezelfde soort stof samen. Op deze manier kunt u een gelijkmatige droging bereiken. Als u denkt dat het wasgoed nog nat is, kunt u een tijdprogramma kiezen voor extra drogen.

BELANGRIJK: Delicate, geborduurde, wollen of zijden stoffen, kledingstukken van delicate en dure stoffen, luchtdichte kledingstukken en tule gordijnen zijn niet geschikt om in de droger te drogen.

Vorbereitung van het drogen van kledingstukken



Brand- en explosiegevaar.



Verwijder alle voorwerpen uit zakken: aanstekers, lucifers, enz.

PAS OP: Er kan schade aan de trommel en de stoffen ontstaan.

- Kledingstukken kunnen tijdens het wassen oprollen.
- Haal ze uit elkaar voordat u ze in de droger stopt.
- Verwijder alle voorwerpen uit de zakken van de kledingstukken en houd rekening met het volgende:
 - Knoop riemen, schort touwtjes, enz. of gebruik een waszak.
 - Sluit de ritsen, gespen en maak de knopen van de overtrekken vast.
 - Voor beter drogen sorteert u het wasgoed volgens de stof en het droogprogramma.
 - Verwijder sluitingen en metalen delen uit kledingstukken.
 - Geweven producten zoals T-shirts of gebreide kledingstukken krimpen gewoonlijk tijdens de eerste droging. Kies een programma dat hen beschermt.
 - Synthetisch materiaal niet te droog maken. Dit zal rimpels veroorzaken.
 - Als u wasgoed wast dat later moet worden gedroogd, pas dan de hoeveelheid wasverzachter aan volgens de gegevens van de fabrikant van de wasmachine.
 - Voor een efficiënt gebruik dat energie en geld bespaart, wordt aanbevolen het wasgoed in de wasmachine te laten uitlekken door het te centrifugeren voordat het wordt gedroogd.

Gewichtscapaciteit

Fig. 3

Volg de aanwijzingen in "keuzetabel programma en verbruik". (Zie: "keuzetabel programma en verbruik"). Belaad het product niet met meer kledingstukken dan de capaciteitswaarden in de tabel.

BELANGRIJK: Het wordt afgeraden de droger te vullen met meer wasgoed dan aangegeven in de illustratie. als de wasdroger overbelast is, wordt de droogfunctie verminderd en kunnen zowel de droger als het wasgoed beschadigd raken.

Inhoud	Droog gewicht (g)
Vellen (dubbel)	725
Kussens	240
Badhanddoeken	700
Handdoeken	225
Overhemden	190
Katoenen overhemden	200
Spijkerbroeken	650
Broek met gabardine stof	400
T-shirts	120

5. WERKING

Bedieningspaneel

Fig. 4

1. Programmakiezer
2. Elektronisch display en extra functies

Programmakiezer

Gebruik de programmakiezer om het gewenste droogprogramma te kiezen.

Fig. 5

Elektronisch display en extra functies

Fig. 6

Symbolen weergeven

Waterreservoir waarschuwingsindicator	
Waarschuwingsindicator voor reiniging pluizenfilter	

Waarschuwinglampje warmtewisselaar reinigen	
Extra droog	
Kastdroog	
Strijkdroog	
Droogniveau 1	
Droogniveau 2	
Droogniveau 3	
Droogniveau 4	
Uitgestelde start:	
Anti-kreukprogramma 60'	

Anti-kreukprogramma 120'	
Delicaat drogen	
Annuleer geluidssignaal	
Start en pauze	
Display	
Drogen	
Strijkdroog	
Kastdroog	
Einde	
<p>Het elektronische display toont de droogstappen gedurende het programma. Telkens wanneer een programmastap wordt gestart, gaat het lampje van de bijbehorende droogstap branden. Wanneer de droogstap voltooid is, gaat het lampje van de betreffende droogstap uit.</p>	



Het display voor het stroomverbruik toont het stroomverbruik van het geselecteerde programma. Hoe groter de waarde op het display, hoe hoger het stroomverbruik. Het energieverbruik neemt toe of af, afhankelijk van het soort stof, de duur van het gekozen programma, de droogtegraad en het centrifugeertoerental.

Keuzetabel programma en verbruik

Druk op start/pauze om het programma te starten. De LED Start/Pauze geeft aan dat het programma is gestart en de LED die het drogen aangeeft gaat branden.

Programma	Lading (kg)	Centrifugesnelheid van de wasmachine	Geschatte hoeveelheid resterende vochtigheid	Duur (minuten)
Katoen (Cotton)	9	1000	60%	205
Synthetisch (Synthetics)	4,5	800	40%	84
Delicate	2	600	50%	58
Mix	4	1000	60%	112
Handdoeken (Towels)	3	1000	60%	92
Hygiënisch (Hygiene)	3	1000	60%	80
Droogtijd (Drying Time)	-	-	-	-
Allergy Safe	3	1000	60%	80
Dekbed (Duvet)	2,5	800	60%	109
Extra stil (Extra Silent)	9	1000	60%	244
Jassen (Outdoor)	2	800	40%	63
Wol (Wool)	1,5	600	50%	160

Verfrissen (Refresh)	-	-	-	10
Express 45'	1	1200	50%	45
Shirts 30'	0,5	1200	50%	30

Waarden energieverbruik				
Programma	Lading (kg)	Centrifugesnelheid van de wasmachine	Geschatte hoeveelheid resterende vochtigheid	Waarden energieverbruik (kWh)
Katoen kastdroog	9	1000	60%	1,57
Katoen strijkdroog	9	1000	60%	1,15
Synthetisch kastdroog	4,5	800	40%	0,64
Stroomverbruik in "uit-stand" Po (W)				0,5
Stroomverbruik in "aan-stand" PL (W)				1

- Het programma "Katoen kastdroog" is het standaard droogprogramma en wordt gebruikt bij volle of halve belading. Er wordt naar verwezen in de informatie op de etiketten van kledingstukken en artikelen. Dit programma is het meest efficiënt voor het drogen van normale vochtige katoenen kleding.

*Standaard energieclassificatieprogramma (EN 61121:2013)

- Alle waarden in de tabel zijn vastgesteld in overeenstemming met EN 61121:2013. De verbruikswaarden kunnen afwijken van de waarden in de tabel, afhankelijk van het type stof, de centrifugeersnelheid, de omgevingsomstandigheden en de stroomwaarden.

Extra functies

In de onderstaande tabel wordt een overzicht gegeven van de opties die in de programma's kunnen worden gekozen.

Optie	Beschrijving
Droogdoel	Kies het juiste droogdoel voor uw wasgoed. Kies "Extra droog" voor dikke kleding die veel tijd nodig heeft om te drogen. Kies "Kastdroog" voor normaal éénlaags wasgoed. Kies "Strijkdroog" voor wasgoed dat u vochtig wilt laten, klaar om te strijken.
Droogniveau	De vochtigheidsgraad die na het drogen wordt verkregen, kan worden verhoogd met nog eens 3 niveaus bovenop de standaardinstelling. Dit zorgt ervoor dat het wasgoed droger wordt. Niveaus die kunnen worden geselecteerd naast de standaardinstelling (niveau 1) 2 (laag), 3 (gemiddeld), 4 (hoog). Na selectie gaat het bijbehorende droogniveau lampje branden.
Delicaat drogen*	Delicate stoffen drogen bij lage temperaturen over een langere periode.
Uitgestelde start	U kunt de start van het programma uitstellen door een tijd tussen 1 en 23 uur te kiezen. U kunt op Start/Pauze drukken om de gewenste tijd te activeren. Als deze tijd verstreken is, start het gekozen programma automatisch. Tijdens de vertragingstijd kunnen compatibele opties worden geactiveerd/gedeactiveerd. Als u "Uitgestelde start" ingedrukt houdt, verandert de tijd voortdurend.
Annuleer geluidssignaal	De droger geeft een geluidssignaal wanneer de knoppen worden ingedrukt, wanneer aan de programmakeuzeknop wordt gedraaid en wanneer het programma is beëindigd. Om de geluidssignalen te annuleren, houdt u de "Optie" + "Anti-kreukprogramma" knoppen 3 seconden ingedrukt. Als u deze toets indrukt, hoort u een geluidssignaal dat de optie is geactiveerd en worden de aangegeven geluidssignalen geannuleerd.
Droogtijd (Drying Time)	Als u de programmaknop op "Droogtijd" draait, kunt u op de knop "Droogtijd" drukken om deze te selecteren en op Start/Pauze drukken om het programma te starten.

Kinderslot	Er is een kinderslotoptie om te voorkomen dat het programmaverloop wordt gewijzigd wanneer knoppen tijdens het programma worden ingedrukt. Om de kinderslotfunctie te activeren, moet de gebruiker de knoppen "Opties" en "Anti-kreukprogramma" tegelijkertijd 3 seconden lang indrukken. Als het kinderslot is geactiveerd, zijn alle knoppen gedeactiveerd. Het kinderslot wordt niet automatisch gedeactiveerd aan het einde van het programma. Om het kinderslot aan het einde van het programma te deactiveren, zet u de programmakeuzeknop in de stand "Off". Zet vervolgens de programmakeuzer in de eerste stand. Het kinderslot is nog steeds actief. Om de kinderslotfunctie te deactiveren, moet de gebruiker de knoppen "Opties" en "Anti-kreukprogramma" tegelijkertijd 3 seconden lang indrukken. Wanneer het kinderslot is geactiveerd/gedeactiveerd, zal het display gedurende 2 seconden "CL" tonen en vervolgens uitschakelen; en er zal een geluidssignaal klinken. Waarschuwing: Wanneer het toestel in werking is of het kinderslot actief is, hoort u bij het draaien aan de programmakeuzeknop een geluidssignaal en verschijnt "CL" gedurende 2 seconden op het display; daarna wordt het kinderslot gedactiveerd. Als u aan de programmakeuzeknop draait, hoort u een geluidssignaal. Ook als u de programmabediening op een ander programma instelt, blijft het vorige programma doorlopen. Om een nieuw programma te kiezen, moet het kinderslot worden gedeactiveerd en vervolgens de programmakeuzer worden ingesteld.
Ion*	Dankzij de negatieve ionentechnologie worden allergenen, rookresten en elektrostatische ladingen die zich tijdens het droogproces ophopen, gezuiverd. Dit zorgt ervoor dat het wasgoed gemakkelijk kan worden gestreken, lekker ruikt en hygiënisch is.
Anti-kreukprogramma*	Als u de deur van de machine aan het einde van het programma niet opent, wordt het anti-kreukprogramma gedurende 60 minuten geactiveerd. Wanneer het anti-kreukprogramma is geselecteerd, zal deze gedurende 120 minuten worden geactiveerd.
Selectie van centrifugesnelheid	Om het wasgoed te drogen, past u het centrifugetoerental op de wasmachine aan. Dit zorgt ervoor dat de geschatte droogtijd nauwkeuriger wordt weergegeven.

Een programma starten

De start/pauze LED knippert tijdens de programmakeuze. Druk op start/pauze om het programma te starten. De start/pauze LED geeft aan dat het programma is gestart en de droog LED brandt.

	Beschrijving
Katoen (Cotton)	Dit programma is geschikt voor het drogen van katoenen wasgoed, zoals lakens, kussenslopen, pyjama's, ondergoed, tafellakens, enz.
Synthetisch	Dit programma wordt gebruikt voor het drogen van synthetische stoffen, zoals overhemden, T-shirts en blouses, bij een lagere temperatuur dan het katoenprogramma.
Delicate	Dit programma wordt gebruikt voor het drogen van lichte kleding zoals overhemden, blouses en zijden kledingstukken bij lage temperatuur om ter plaatse te worden gedragen.
Mix	Dit programma droogt tegelijkertijd katoenen en synthetische stoffen die niet verkleuren, zodat ze klaar zijn om onmiddellijk te worden gebruikt.
Handdoeken (Towels)	Dit programma is geschikt voor het drogen van dikke katoenen voorwerpen, zoals handdoeken, badjassen, enz.
Hygiënisch (Hygiene)	Dit programma is geschikt voor textiel dat aan hygiëne-eisen moet voldoen.
Droogtijd (Drying Time)	Om het gewenste droogniveau op lage temperatuur te bereiken, kunt u gebruik maken van de geprogrammeerde programma's van 10 tot 150 minuten. Ongeacht de droogstand zal het programma op de gewenste tijd stoppen.
Allergy Safe	Dit programma zorgt voor hygiënisch drogen op lage temperatuur voor delicaat babywasgoed.
Dekbed (Duvet)	Dit programma wordt gebruikt voor het drogen van enkele veren, donzen of synthetische dekbedden.
Extra stil (Extra Silent)	Het stille programma laat de droger werken op een manier die het omgevingsgeluid vermindert. Het geluidsniveau neemt aanzienlijk af in vergelijking met het programma "Katoen kastdroog"
Jassen (Outdoor)	Dit programma is geschikt voor warme kleding, waterdichte jassen, jassen met binnenisolatie, enz.

Wol (Wool)	Gebruik dit programma voor het voorzichtig drogen van wollen wasgoed, gewassen zoals aangegeven in de wasinstructies. Verwijder het wasgoed aan het einde van de droogcyclus. Gebruik dit programma niet voor het drogen van acryl artikelen.
Verfrissen (Refresh)	De droogtijd kan worden ingesteld tussen 10 en 150 minuten zonder gebruik van hete lucht. Hierdoor wordt de was frisser en worden onaangename geurtjes geëlimineerd.
Express 45'	1 kg synthetisch wasgoed dat op hoge snelheid in de wasmachine wordt gecentrifugeerd, droogt in 45 minuten.
Shirts 30'	Na 30 minuten zullen 2 tot 3 hemden klaar zijn om gestreken te worden.

BELANGRIJK: open de deur niet tijdens de werking van het programma. Als u de deur moet openen, hou hem dan niet te lang open.

Energiebesparende modus

- Als u in de programmakeuzestap gedurende 15 minuten geen toets indrukt, schakelt de droger over op de energiebesparingsmodus om het energieverbruik te verminderen. Het hele scherm gaat uit.
- Tijdens de energiebesparingsstap knippert "- - -", wat betekent dat hij 0,5 seconden aan en 3 seconden uit is. De "- - -" LED zal minder fel schijnen in de energiebesparende modus.
- Om een programma te kiezen en het te starten, moet de machine uit- en ingeschakeld worden.

Voortgangsindicatoren van het programma

Programmaduur

- Als u de deur opent terwijl het programma loopt, gaat het product in de stand-by modus. Zodra de deur gesloten is, drukt u op start/pauze om het programma te hervatten.
- Open de deur niet als het programma loopt. Als u de deur moet openen, hou hem dan niet te lang open.

Einde van het programma

Als het programma klaar is, gaan de waarschuwings-LED's voor start/pauze, waterreservoirniveau, filterreiniging en warmtewisselaarreiniging branden. Bovendien zal aan het einde van het programma een geluidssignaal klinken. U kunt het vuile wasgoed verwijderen, zodat de droger klaar is voor een nieuwe lading.

BELANGRIJK: reinig het pluizenfilter na elk programma. Leeg het waterreservoir na elk programma.

BELANGRIJK: als u het wasgoed na het einde van het programma niet verwijdert, wordt automatisch het anti-kreukprogramma van 1 uur geactiveerd. Dit programma draait de trommel met regelmatige tussenpozen om kreukvorming te voorkomen.

Informatie over de trommelverlichting

- Dit product omvat de LED trommelverlichting. Het licht gaat automatisch aan wanneer de deur wordt geopend. Het sluit automatisch na een bepaalde tijd.
- De gebruiker kan hem niet openen of sluiten.
- Probeer het LED-lampje niet te vervangen of aan te passen.

PROGRAMMA'S	OPTIES									
	Droogdoel	Uitgestelde start	Annuleer geluidssignaal	Kinderslot	Delicaat drogen	Droogtijd (Drying Time)	Droogniveau	Anti-kreukprogramma	Centrifugesnelheid	Ion
Katoen (Cotton)	√	√	√	√	√	X	√	√	√	√
Synthetisch (Synthetics)	√	√	√	√	√	X	√	√	√	√
Delicate	√	√	√	√	√	X	X	√	√	X
Mix	√	√	√	√	√	X	√	√	√	√
Handdoeken (Towels)	√	√	√	√	√	X	√	√	√	√
Hygiënisch (Hygiene)	√	√	√	√	√	X	√	√	√	√
Droogtijd (Drying Time)	X	√	√	√	X	√	X	√	X	√
Allergy Safe	√	√	√	√	X	X	√	√	√	√
Dekbed (Duvet)	√	√	√	√	√	X	X	√	√	X
Extra stil (Extra Silent)	√	√	√	√	X	X	X	√	X	√
Jassen (Outdoor)	√	√	√	√	√	X	√	√	√	√
Wol (Wool)	X	√	√	√	X	X	X	√	X	√
Verfrissen (Refresh)	X	√	√	√	X	√	X	√	X	√
Express 45'	√	√	√	√	X	X	X	√	X	√
Shirts 30'	√	√	√	√	X	X	X	√	X	√
X	Niet selecteerbaar									
√	Selecteerbaar									

 PAS OP: De opties "Delicate" en "Droogniveau" kunnen in geen van de programma's tegelijk worden geselecteerd.

Geluid van de wasmachine

Geluid van de pomp

Fig. 7

De pomp wordt geactiveerd wanneer de machine begint te draaien en tijdens de werking met bepaalde tussenpozen. Het is normaal dat u tijdens dit proces het geluid van de pomp en het water hoort.

Geluid van de compressor

Fig. 8

Het is normaal dat u af en toe een metaalachtig geluid uit de compressor hoort terwijl de machine draait.

6. SCHOONMAAK EN ONDERHOUD

BELANGRIJK: Gebruik geen industriële chemicaliën om de droger te reinigen. Gebruik geen droger die met industriële chemicaliën is gereinigd.

Reinigen van het pluizenfilter

BELANGRIJK: VERGEET NIET DE PLUIZENFILTERS NA ELK GEBRUIK TE REINIGEN.

Om de pluizenfilters te reinigen

Fig. 9

1. Open de deur.
 2. Trek de pluizenfilters omhoog om ze te verwijderen.
 3. Open het buitenfilter.
 4. Reinig het buitenfilter met de hand of met een zachte doek.
 5. Open het binnenfilter.
 6. Reinig het binnenfilter met de hand of met een zachte doek.
 7. Sluit de filters en bevestig de haken.
 8. Plaats het binnenfilter in het buitenfilter.
 9. Vervang het pluizenfilter.
- Als u, na de droger enige tijd gebruikt te hebben, op het filteroppervlak een laagje vindt dat verstopping kan veroorzaken, was het filter dan met lauw water om het laagje te reinigen.
- Droog het filter goed af voordat u het weer installeert. Fig. 10

Het waterreservoir legen

Fig. 11

1. Trek aan de afdekking van de lade en verwijder de tank voorzichtig.
2. Leeg het water in de tank.
3. Als er zich pluisjes hebben opgehoopt op het deksel van de reservoirafvoer, maak dit dan schoon met water.
4. Plaats het waterreservoir terug.

BELANGRIJK: Als er zich pluisjes hebben opgehoopt op het deksel van de tankafvoer, maak dit dan schoon met water. Gecondenseerd water in het waterreservoir is niet geschikt voor menselijke consumptie.

BELANGRIJK: VERGEET NIET HET RESERVOIR NA ELK GEBRUIK TE LEGEN.

Reiniging van de warmtewisselaar

BELANGRIJK: Reinig de warmtewisselaar wanneer u de waarschuwing "Reinigen van de warmtewisselaar" ziet.

BELANGRIJK: ZELFS ALS DE "WAARSCHUWINGS-LED WARMTEWISSELAAR REINIGING" NIET BRANDT: REINIG DE WARMTEWISSELAAR NA ELKE 10 DROOGPROCESSEN OF ÉÉN KEER PER MAAND. Fig. 12

Als het droogproces voltooid is, opent u de deur en wacht u tot het apparaat is afgekoeld.

1. Open het deksel van de afdekplaat zoals afgebeeld.
2. Ontgrendel het deksel van de warmtewisselaar door het in de richting van de pijlen te draaien.
3. Verwijder het deksel van de warmtewisselaar zoals afgebeeld.
4. Reinig het voorste oppervlak van de warmtewisselaar zoals afgebeeld.
5. Monteer het deksel van de warmtewisselaar zoals afgebeeld.
6. Vergrendel het deksel van de warmtewisselaar door het in de richting van de pijlen te draaien.
7. Sluit het deksel van de afdekplaat zoals hieronder is aangegeven.

WAARSCHUWING: NIET MET BLOTE HANDEN REINIGEN, AANGEZIEN DE KLEPPEN VAN DE WARMTEWISSELAAR SCHERP ZIJN. DIT KAN UW HANDEN BESCHADIGEN.

Reinigen van de vochtigheidssensor

Fig. 13

In de machine zitten vochtsensoren die detecteren of het wasgoed droog is of niet.

Om de sensoren schoon te maken:

1. Open de deur van de wasdroger.
2. Als de droger nog heet is als gevolg van het droogproces, wacht dan tot hij is afgekoeld.
3. Met een zachte doek, gedrenkt in een beetje azijn, veegt u de metalen oppervlakken van de sensor schoon en droog.
4. Laat de deur een tijdje open om eventuele geurtjes te laten verdwijnen.

BELANGRIJK: REINIG DE METALEN OPPERVLAGKEN VAN DE SENSOR 4 KEER PER JAAR.
BELANGRIJK: Gebruik geen metalen gereedschap om de metalen oppervlakken van de sensor te reinigen.
WAARSCHUWING: gebruik in verband met brand- of explosiegevaar geen reinigingsoplossingen, schoonmaakmiddelen of soortgelijke producten om de sensoren te reinigen.

Reinigen van de binnenkant van de deur

Fig. 14

BELANGRIJK: VERGEET NIET DE BINNENKANT VAN DE DEUR NA ELK DROOGPROCES TE REINIGEN.

Open de laaddeur van de droger en veeg alle binnenoppervlakken en afdichtingen af met een zachte, droge doek.

7. PROBLEEMOPLOSSING

Uw droger is uitgerust met systemen die tijdens het droogproces voortdurend controleren of hij goed werkt en u waarschuwen als er iets niet goed werkt.

WAARSCHUWING: als het probleem zich blijft voordoen, ook al hebt u alle stappen in dit hoofdstuk gevolgd, neem dan contact op met Technische Dienst van Cecotec of een geautoriseerde serviceleverancier. Probeer nooit het product te repareren als het niet werkt.

Probleem	Reden	Oplossing
Het droogproces duurt lang.	Het oppervlak van het pluizenfilter kan verstopt zijn.	Was het filter met lauw water.
	De warmtewisselaar kan verstopt zijn.	Maak de warmtewisselaar schoon.
	De ventilatieopeningen aan de voorkant van de machine kunnen gesloten zijn.	Open deuren/ramen om te voorkomen dat de kamertemperatuur te hoog oploopt.
	Er kan een laag kalkaanslag op de vochtsensor zitten.	Maak de vochtigheidssensor schoon.
	De droogtrommel kan overladen zijn met wasgoed.	Overbelast de droger niet.
	De was kan onvoldoende gecentrifugeerd zijn.	Kies een hoger centrifugeertental op uw wasmachine.

De was komt er nat uit na het droogproces.	⚠ De was die er warm uit komt na het droogproces is meestal natter.	
	Het gebruikte programma is mogelijk niet geschikt voor het soort wasgoed.	Raadpleeg de onderhoudsetiketten van het wasgoed, kies een programma dat geschikt is voor het soort wasgoed en gebruik bovendien de tijdprogramma's.
	Het oppervlak van het pluizenfilter kan verstopt zijn.	Was het filter met lauw water.
	De warmtewisselaar kan verstopt zijn.	Maak de warmtewisselaar schoon.
	De droogtrommel kan overladen zijn met wasgoed.	Overbelast de droger niet.
	De was kan onvoldoende gecentrifugeerd zijn.	Kies een hoger centrifugeertental op uw wasmachine.
De droger kan niet worden geopend of het programma kan niet worden gestart. De droger start niet wanneer deze is afgesteld.	De stekker van de droger zit misschien niet in het stopcontact.	Zorg ervoor dat de stekker in het stopcontact zit.
	De deur kan open zijn.	Zorg ervoor dat de deur goed gesloten is.
	Zorg ervoor dat de laaddeur goed gesloten is.	Het is mogelijk dat u geen programma hebt ingesteld of dat u niet op de toets Start/ Pauze hebt gedrukt.
	Kinderslot kan actief zijn.	Deactiveer het kinderslot.
Het programma is onderbroken zonder reden.	De laaddeur is mogelijk niet goed gesloten.	Zorg ervoor dat de laaddeur goed gesloten is.
	Er kan een stroomstoring zijn geweest.	Druk op start/pauze om het programma te starten.
	Het waterreservoir kan vol zijn.	Leeg het waterreservoir.

Kleding is gekrompen, aangekoekt of verslechterd.	Het gebruikte programma is mogelijk niet geschikt voor het soort wasgoed.	Raadpleeg de onderhoudsetiketten van het wasgoed, kies een programma dat geschikt is voor het soort wasgoed.
Waterlekkage bij de laaddeur.	Er kan zich pluis hebben opgehoopt aan de binnenzijde van de laaddeur en op de afdichtingsvlakken van de laaddeur.	Reinig de binnenzijde van de deur en de afdichtingsvlakken van de laaddeur.
De deur gaat vanzelf open.	De laaddeur is mogelijk niet goed gesloten.	Duw de deur dicht tot u hem hoort sluiten.
Het waterreservoir-waarschuwingssymbool brandt/knippert.	Het waterreservoir kan vol zijn.	Leeg het waterreservoir.
	De waterafvoerslang kan geknikt zijn.	Als het product rechtstreeks op de waterafvoer is aangesloten, controleer dan de waterafvoerslang.
Het waarschuwingssymbool voor het reinigen van de warmtewisselaar brandt.	De warmtewisselaar kan vervuild zijn.	Maak de warmtewisselaar schoon.
Het waarschuwingssymbool voor het reinigen van de filter brandt.	Het pluizenfilter kan vuil zijn.	Reinig het filter.
	De onderkant van het filter kan verstopt zijn met pluizen.	Reinig de filterbasis.
	Het is mogelijk dat er een laagje op het oppervlak van het pluizenfilter zit dat verstopping veroorzaakt.	Was het filter met lauw water.
Het waarschuwingssymbool voor het reinigen van het filter en de warmtewisselaar knippert.	De onderkant van het filter kan verstopt zijn met pluizen.	Reinig de filterbasis.
	Het is mogelijk dat er een laagje op het oppervlak van het pluizenfilter zit dat verstopping veroorzaakt.	Was het filter met lauw water.
	De warmtewisselaar kan verstopt zijn.	Maak de warmtewisselaar schoon.

Het programma kan niet gestart worden en de filterwaarschuwing-LED knippert.	Het filter kan niet worden geplaatst.	Vervang het filter.
	De filterwaarschuwing LED knippert, ook al is het filter geplaatst.	Neem contact op met de Technische Dienst.

Automatische foutmeldingen

Uw droger is uitgerust met een ingebouwd storingsdetectiesysteem, dat wordt aangegeven door een combinatie van knipperende bedrijfslampjes. De meest voorkomende foutcodes worden hieronder weergegeven.

Foutmelding	Oplossing
E3/ 	Als het probleem niet is opgelost, neem dan contact op met het dichtstbijzijnde erkende servicecentrum.
E04	Neem contact op met het dichtstbijzijnde erkende servicebedrijf.
E05	Neem contact op met het dichtstbijzijnde erkende servicebedrijf.
E06	Neem contact op met het dichtstbijzijnde erkende servicebedrijf.
E07	Neem contact op met het dichtstbijzijnde erkende servicebedrijf.
E08	Er kunnen spanningsschommelingen zijn in het netwerk. Wacht tot de spanning geschikt is voor het werkgebied.

Als de droger een code weergeeft die niet in de tabel staat, neem dan contact op de Technische Dienst van Cecotec.

8. TECHNISCHE SPECIFICATIES

Merk	Cecotec
Naam van het model	02354 DRESSCODE DRY 9500 ION
QR-code	
Lengte	Min: 845 mm / Max: 855 mm*
Breedte	596 mm
Diepte	609 mm
Capaciteit (max.)	9 kg**
Nettogewicht (met plastic deur)	49,0 kg
Nettogewicht (met glazen deur)	51,4 kg
Voltage	220-240 V~
Frequentie	50 Hz
Vermogen	1000 W

*Min. Hoogte: Hoogte met ongebruikte verstelbare poten. Max. hoogte: Hoogte met verstelbare poten tot het maximum uitgeschoven.

**Gewicht van droog linnengoed voor het wassen.

BELANGRIJK: Om de kwaliteit van de droger te verbeteren, kunnen de technische specificaties zonder voorafgaande kennisgeving worden gewijzigd.

BELANGRIJK: De aangegeven waarden zijn verkregen in een laboratoriumomgeving in overeenstemming met de relevante normen. Deze waarden kunnen variëren naar gelang van de omgevingsomstandigheden en het gebruik van de droogautomaat.

PAS OP:



1. Om veiligheidsredenen vereist de wetgeving voor dergelijke apparatuur een ruimte van ten minste 1 m³ per 8 g koelmiddel. Voor 150 g propaan zou de minimaal toegestane grootte van de ruimte 18,75 m³ zijn. (Deze gegevens zijn onder voorbehoud van wijzigingen in de regelgeving).
2. Koelmiddel: risico op brand/risico op vergiftiging/risico op beschadiging van eigendommen en apparatuur. Het apparaat bevat koelmiddel dat, hoewel het milieuvriendelijk is, ontvlambaar is R290. Als het niet op de juiste wijze wordt afgevoerd, kan het brand of vergiftiging veroorzaken. Voer het apparaat op de juiste wijze af en beschadig de leidingen van het koelcircuit niet.

- Type koelmiddel: R290

- Hoeveelheid gas : 150 g
 - ODP (ozone depletion potential) : 0
 - GWP (aardopwarmingsvermogen) : 3
1. Gevaar op explosie of brand. Haal aanstekers en lucifers uit uw zakken.
 2. Plaats de droger niet in de buurt van open vuur en ontstekingsbronnen.

Gemaakt in China / Ontworpen in Spanje.

9. INFORMATIE OVER MILIEUBESCHERMING EN VERPAKKING

De verpakking van dit product is gemaakt van gerecycleerd materiaal. Gooi de verpakking niet samen met huishoudelijk of ander afval weg. Breng het in plaats daarvan naar het door de plaatselijke autoriteiten opgezette inzamelpunt.

Energie-efficiëntieklasse

- U moet de droger op volle capaciteit gebruiken, maar zorg ervoor dat u hem niet overbelast.
- Was het wasgoed op het hoogst mogelijke centrifugetoerental. Dit verkort de droogtijd en het energieverbruik.
- Zorg ervoor dat u dezelfde soort kledingstukken samen droogt.
- Volg de aanbevelingen in de gebruiksaanwijzing om het programma te kiezen.
- Zorg voor voldoende afstand tussen de zij- en achterkant van de droger voor een goede luchtcirculatie. Dek de roosters aan de voorkant van het apparaat niet af.
- Open de deur van het apparaat niet tijdens het drogen, tenzij dit noodzakelijk is. Als u de deur moet openen, hou hem dan niet te lang open.
- Voeg geen nieuw (nat) wasgoed toe tijdens het droogproces.
- De vezels en pluizen die tijdens het droogproces uit het wasgoed vrijkomen, komen in de pluizenfilters terecht. Zorg ervoor dat de filters voor en na elk gebruik schoon zijn.
- Bij warmtepompmodellen moet u ervoor zorgen dat de warmtewisselaar ten minste eenmaal per maand of na elke 10 keer gebruik wordt gereinigd.
- Tijdens het droogproces moet de plaats waar de droger is geïnstalleerd, goed worden geventileerd.

10. BESCHRIJVING VAN HET ENERGIELABEL EN DE ENERGIEBESPARING

Energie-etikettering

Fig. 15

1. Merk
2. Model

3. Energieklasse
4. Jaarlijks energieverbruik
5. Geluid tijdens het drogen
6. Capaciteit droge kleding
7. Cyclustijd katoen kastdroog
8. Condensatie-efficiëntie
9. Machine technologie

11. RECYCLING VAN ELEKTRISCHE EN ELEKTRONISCHE APPARATUUR



Dit symbool geeft aan dat, volgens de geldende voorschriften, het product en/of de batterij gescheiden van het huisvuil moeten worden afgevoerd. Wanneer dit product het einde van zijn levensduur bereikt, dient u de batterijen/accumulatoren te verwijderen en het naar een door de plaatselijke autoriteiten aangewezen inzamelpunt te brengen.

Voor gedetailleerde informatie over de aangewezen manier om elektrische apparaten en/of hun batterijen moet de consument de plaatselijke overheid

contacteren.

Naleving van de bovenstaande richtsnoeren zal bijdragen tot de bescherming van het milieu.

12. GARANTIE EN TECHNISCHE ONDERSTEUNING

Cecotec is aansprakelijk tegenover de eindgebruiker of consument voor elk gebrek aan overeenstemming dat bestaat op het ogenblik van de levering van het product onder de voorwaarden, bepalingen en termijnen die zijn vastgelegd in de toepasselijke regelgeving. Het wordt aanbevolen reparaties te laten uitvoeren door gekwalificeerd personeel.

Als u ooit een incident met het product ontdekt of vragen hebt, neem dan contact op met de officiële Technische Assistentie van Cecotec via het telefoonnummer +34 96 321 07 28.

13. COPYRIGHT

De intellectuele eigendomsrechten op de teksten in deze handleiding behoren toe aan CECOTEC INNOVACIONES, S.L. Alle rechten voorbehouden. De inhoud van deze publicatie mag niet, geheel of gedeeltelijk, worden verveelvoudigd, opgeslagen in een geautomatiseerd gegevensbestand, doorgegeven of verspreid op welke wijze dan ook (elektronisch, mechanisch, door fotokopieën, opnamen en dergelijke) zonder voorafgaande toestemming van CECOTEC INNOVACIONES, S.L.

1. CZĘŚCI I KOMPONENTY

Rys.1

1. Taca zbiorcza górna
2. Panel sterowania
3. Ładowanie drzwi
4. Listwa
5. Szczelina zdejmowania listwy
6. Otwory wentylacyjne
7. Regulowany spód
8. Osłona listwy
9. Tabliczka znamionowa
10. Filtr kłaczeków
11. Pokrywa szuflady

Grafika tej instrukcji obsługi tak jak rysunki w niej zawarte, są schematyczną prezentacją i możliwe, że nie będą się zgadzać dokładnie wraz z produktem.

Zawartość pudełka

- Suszarka Bolero DressCode Dry 9500 Ion
- Wąż odpływowy
- Instrukcja obsługi

2. PRZED UŻYCIEM

- Ten produkt posiada opakowanie zaprojektowane w celu ochrony go podczas transportu. Wyjmij urządzenie z pudełka i zachowaj oryginalne pudełko i inne elementy opakowania w bezpiecznym miejscu. Pomoże Ci to zapobiec uszkodzeniu produktu, jeśli będziesz je transportować w przyszłości. Jeśli chcesz pozbyć się oryginalnego opakowania, pamiętaj o prawidłowym recyklingu wszystkich przedmiotów.
- Upewnij się, że wszystkie części i komponenty są dołączone i w dobrym stanie. Jeśli czegoś brakuje lub nie jest w dobrym stanie, natychmiast skontaktuj się z oficjalnym Serwisem Technicznym Cecotec.

3. INSTALACJA

Podłączenie do odpływu wody (z opcjonalnym węzłem spustowym)

W urządzeniach z pompą ciepła podczas procesu suszenia w zbiorniku gromadzi się woda. Nagromadzoną wodę należy opróżnić w każdym procesie suszenia. Zamiast okresowego

opróżniania zbiornika na wodę, możesz również użyć węża spustowego dostarczonego z produktem, aby bezpośrednio spuścić wodę z zewnątrz.

Podłączenie węża odpływowego

Rys.2

1. Wyjmij i wyciągnij koniec węża znajdującego się za suszarką. Nie używaj żadnych narzędzi do zdejmowania węża.
2. Umieść jeden koniec węża spustowego, który jest dostarczany z produktem, w otworze, z którego wąż został wyjęty.
3. Drugi koniec węża podłącz bezpośrednio do kranu lub zlewu.

 **UWAGA:** Wąż musi być umieszczony tak, aby nie można go było odłączyć. Jeśli wąż odpadnie podczas sputkiwania wodą, Twój dom może zostać zalany.

 **WAŻNE:** Wąż spustowy musi mieć maksymalną długość 80 cm.
WAŻNE: Wąż spustowy między wlotem wody a pralką nie może być zagięty, zatamany ani zgnieciony.

Regulacja nóg

Aby suszarka bębnowa działała przy jak najmniejszym hałasie i wibracjach, musi być stabilna i wyważona na nogach. Wyreguluj nóżki, aby zapewnić wyważenie produktu.

 Obracaj nogi w prawo i w lewo, aż suszarka będzie wypoziomowana i stabilna.
WAŻNE: Nigdy nie zdejmuj regulowanych nóżek.

Połączenie elektryczne

 **UWAGA:** Istnieje ryzyko pożaru i porażenia prądem.
 - Prąd suszarki jest ustawiony na 220-240 V i 50 Hz.

- Przewód zasilający suszarki jest wyposażony w specjalną wtyczkę. Wtyczka ta musi być podłączona do uziemionego gniazda zabezpieczonego bezpiecznikiem 16 A, jak wskazano na tabliczce znamionowej. Obciążalność prądowa linii zasilającej, do której podłączone jest gniazdko, również musi wynosić 16 amperów. Skonsultuj się z wykwalifikowanym elektrykiem, jeśli nie masz takiego gniazdko lub bezpiecznika.
- Cecotec nie ponosi odpowiedzialności za szkody spowodowane użytkowaniem bez uziemienia.
-  **WAŻNE:** Używanie maszyny przy ustawieniach niskiego napięcia skraca żywotność maszyny i zmniejsza jej wydajność.
 - Zawsze używaj wtyczki dostarczonej z suszarką.
- Nie modyfikuj gniazdko dostarczonego wraz z urządzeniem, jeśli nie pasuje do gniazdko.

Montaż pod blatem

















- Należy pozostawić co najmniej 3 cm wolnej przestrzeni między bocznymi i tylnymi panelami produktu oraz nad nim w przypadku ustawienia urządzenia pod blatem.

- Jeżeli konieczny jest montaż/demontaż instalacji pod blatem, musi to być wykonane przez autoryzowany serwis.

4. PRZYGOTOWANIE ODZIEŻY

Sortowanie ubrań do suszenia

- Postępuj zgodnie z instrukcjami suszenia na metkach odzieży. Wkładać tylko przedmioty z symbolem wskazującym, że można je suszyć w suszarce bębnowej.
- Nie używaj produktu z ilością wsadu lub rodzajem odzieży innym niż wskazane w sekcji „Udźwig”.

 Nadaje się do suszenia w suszarce bębnowej	 Nie wymaga prasowania	 Delikatne suszenie	 Nie nadaje się do suszenia w suszarce bębnowej
 Bez suszenia	 Nie czyścić chemicznie	 W dowolnej temperaturze	 W wysokiej temperaturze
 W średniej temperaturze	 W niskiej temperaturze	 Bez ciepła	 Przetarg do wyschnięcia
 Roztóż do wyschnięcia	 Powiesić na mokro do wyschnięcia	 Roztóż w cieniu do wyschnięcia	 Nadaje się do czyszczenia na sucho

- Nie susz razem cienkich, wielowarstwowych lub grubych tkanin, ponieważ nie schną w tym samym czasie.
- Z tego powodu należy suszyć razem rzeczy, które mają tę samą strukturę i ten sam rodzaj tkaniny. W ten sposób można uzyskać równomierne suszenie. Jeśli uważasz, że pranie jest nadal mokre, możesz wybrać dodatkowy program czasowy suszenia.



WAŻNE: Delikatne tkaniny, hafty, wełna lub jedwab, delikatne i drogie tkaniny, ubrania hermetyczne i tiulowe zastony nie nadają się do suszenia w suszarce bębnowej.

Przygotowanie ubrań do suszenia



Ryzyko pożaru i wybuchu

Wyjmij wszystkie przedmioty z kieszeni: zapalniczki, zapalniczki itp.

UWAGA: Bęben suszarki i tkaniny mogą ulec uszkodzeniu.



- Ubrania mogą się zwiijać podczas prania.

- Oddziel je przed włożeniem do suszarki.

- Wyjmij wszystkie rzeczy z kieszeni odzieży i zwróć uwagę na następujące kwestie:
- Pasy do wiązania, sznurki do fartuchów itp. lub użyj kosmetyczki.
- Zamknij zamki błyskawiczne, sprzączki i ekspresy i zapnij guziki na pokrowcach.
- Dla lepszego suszenia posortuj pranie według tkaniny i programu suszenia.
- Usuń zapięcia i metalowe części z odzieży.
- Wyroby tkane, takie jak T-shirty czy dzianiny, zwykle kurczą się w pierwszym suszeniu. Wybierz program, który je chroni.
- Nie przesuszaj materiałów syntetycznych. Spowoduje to zagniecenia.
- Podczas prania rzeczy, które mają być później wysuszone, dostosuj ilość płynu do zmiękczenia tkanin zgodnie z informacją producenta pralki.
- W celu efektywnego wykorzystania, oszczędzania energii i pieniędzy, zaleca się osuszenie odzieży w pralce przez wirowanie przed suszeniem.

Pojemność ważenia

Rys.3

Postępuj zgodnie z instrukcjami w "Tabela wyboru programów i zużycia". (Patrz: "Tabela doboru programów i zużycia"). Nie wkładaj do pralki większej ilości prania niż podano w tabeli.



WAŻNE: Nie zaleca się wkładania do suszarki większej ilości prania niż pokazano na ilustracji. Jeśli suszarka jest przeladowana, jej funkcja suszenia jest ograniczona i zarówno suszarka, jak i ubrania mogą ulec uszkodzeniu.

Myć się	Waga suchego ładunku (gr)
Arkusze (podwójne)	725
Poduszki	240

Ręcznik kąpielowy	700
Ręcznik do rąk	225
Koszule	190
Koszule bawełniane	200
Jeans	650
Spodnie z gabardyną	400
Koszulki	120

5. FUNKCJONOWANIE

Panel sterowania

Rys.4

1. Pokrętło programów
2. Wskaźnik elektroniczny i dodatkowe funkcje

Pokrętło programów



Użyj programatora, aby wybrać żądany program suszenia.

Rys.5

Wskaźnik elektroniczny i dodatkowe funkcje

Rys.6

Symbole wyświetlacza

Wskaźnik ostrzegawczy zbiornika wody	
Wskaźnik ostrzegawczy czyszczenia filtra kłaczek	
Wskaźnik ostrzegawczy czyszczenia wymiennika ciepła	

Ekstra suszenie	
Suszenie szafy	
Suszenie żelazkiem	
Poziom suszenia 1	
Poziom suszenia 2	
Poziom suszenia 3	
Poziom suszenia 4	
Opóźniony start	
Przeciw zagnieciom 60'	
Przeciw zagnieciom 120'	

Delikatne suszenie	
Anuluj ostrzeżenie dźwiękowe	
Start i pauza	
Ekran kroku suszenia	
Suszenie	
Suszenie żelazkiem	
Suszenie szafy	
Kończyć się	
Elektroniczny wyświetlacz pokazuje etapy suszenia w trakcie programu. Za każdym razem, gdy uruchamiany jest krok programu, zapala się odpowiednia kontrolka kroku suszenia. Po zakończeniu etapu suszenia, odpowiednia lampka etapu suszenia gaśnie.	

Wyświetlacz zużycia energii pokazuje zużycie energii w wybranym programie. Im większa wartość wyświetlana na ekranie, tym większe zużycie energii. Poziom zużycia energii wzrasta lub maleje w zależności od rodzaju tkaniny, czasu trwania wybranego programu, poziomu suszenia i prędkości wirowania.

Tabela wyboru programów i zużycia

Naciśnij przycisk Start / Pauza, aby uruchomić program. Dioda Start/Pauza wskazuje, że program został uruchomiony, a dioda sygnalizująca suszenie zaświeci się.

Program	Wsad (kg)	Prędkość wirowania pralki	Przybliżona ilość pozostałej wilgoci	Czas trwania (minuty)
Bawełna (Cotton)	9	1000	60%	205
Syntetyczne	4,5	800	40%	84
Delikatne	2	600	50%	58
Mix	4	1000	60%	112
Ręczniki	3	1000	60%	92
Higiena	3	1000	60%	80
Czas schnięcia	-	-	-	-
Allergy Safe	3	1000	60%	80
Kołdra	2,5	800	60%	109
Wyjątkowo cichy	9	1000	60%	244
Kurtki	2	800	40%	63
Wetna (Wool)	1,5	600	50%	160
Odświeżać	-	-	-	10
Szybkie 45'	1	1200	50%	45
30' koszule	0,5	1200	50%	30

Wartości zużycia energii				
Program	Wsad (kg)	Prędkość wirowania pralki	Przybliżona ilość pozostałej wilgoci	Wartości zużycia energii (kWh)
Szafa sucha bawełna	9	1000	60%	1,57
Prasować suchą bawełnę	9	1000	60%	1,15
Syntetyczne suche do szafy	4,5	800	40%	0,64
Pobór mocy w „trybie wyłączenia” P _o (W)				0,5
Pobór mocy w „trybie włączony” P _L (W)				1

- Program Suszenie do szafy Bawełna jest standardowym programem suszenia i jest używany przy pełnym lub potowicznym załadunku. Do tego właśnie odnoszą się informacje zawarte na metkach odzieży i artykułów. Ten program jest najbardziej wydajny do suszenia normalnych mokrych ubrań bawełnianych.
- * Standardowy program klasyfikacji energetycznej (EN 61121:2013)
- Wszystkie wartości w tabeli zostały ustalone zgodnie z normą EN 61121:2013. Wartości zużycia mogą odbiegać od wartości w tabeli w zależności od rodzaju tkaniny, prędkości wirowania, warunków środowiskowych oraz aktualnych wartości.

Dodatkowe funkcje

Poniżej znajduje się tabela podsumowująca opcje, które można wybrać w programach.

Opcje	Opis
Cel suszenia	Wybierz odpowiedni cel suszenia dla swoich ubrań. Wybierz opcję suszenie Extra w przypadku grubych, wielowarstwowych ubrań, których wysychanie wymaga czasu. Wybierz Closet Dry dla normalnej jednowarstwowej odzieży. Wybierz opcję Iron Dry dla ubrań, które chcesz pozostawić wilgotne i gotowe do prasowania.

Poziom wysuszenia	Poziom wilgotności uzyskany po suszeniu można zwiększyć o kolejne 3 poziomy oprócz ustawienia standardowego. W ten sposób zapewniasz, że ubrania są bardziej suche. Poziomy, które można wybrać inne niż ustawienie standardowe (Poziom 1) 2 (niski), 3 (średni), 4 (wysoki). Po dokonaniu wyboru zapala się odpowiednia kontrolka poziomu suchego.
Delikatne suszenie *	Delikatne tkaniny schną dłużej w niskich temperaturach.
Opóźniony start	Możesz opóźnić rozpoczęcie programu, wybierając czas od 1 do 23 godzin. Możesz nacisnąć Start / Pauza, aby aktywować żądany czas opóźnienia. Po upływie tego czasu wybrany program uruchomi się automatycznie. W czasie opóźnienia można aktywować/ dezaktywować opcje kompatybilne z programem. Jeśli przytrzymasz opóźnienie startu, czas opóźnienia będzie się zmieniał w sposób ciągły
Anuluj powiadomienie dźwiękowe	Suszarka emituje sygnał dźwiękowy po naciśnięciu przycisków, przekręceniu pokrętła wyboru programu i zakończeniu programu. Aby anulować ostrzeżenia dźwiękowe, naciśnij i przytrzymaj przycisk „Opcja” + „Ochrona przed zagnieceniami”. Po naciśnięciu tego przycisku usłyszysz komunikat dźwiękowy wskazujący, że opcja została aktywowana, a wskazane komunikaty dźwiękowe zostaną anulowane.
Czas schnięcia	Po ustawieniu pokrętła programu na czas suszenia można nacisnąć przycisk opcji Czas suszenia, aby go wybrać, a następnie nacisnąć przycisk Start/Pauza, aby uruchomić program.

Zabezpieczenie przed dziećmi	Dostępna jest opcja blokady rodzicielskiej, która zapobiega zmianom przebiegu programu po naciśnięciu klawiszy podczas trwania programu. Aby aktywować funkcję blokady przed dziećmi, użytkownik musi jednocześnie nacisnąć przyciski „Opcje” i „Zabezpieczenie przed zagnieceniami” przez 3 sekundy. Gdy blokada dziecięca jest aktywna, wszystkie klawisze są nieaktywne. Zabezpieczenie przed dziećmi nie jest automatycznie wyłączane po zakończeniu programu. Aby wyłączyć blokadę przed dziećmi po zakończeniu programu, ustaw pokrętło w pozycji «Off» (Wyłączone). Następnie ustaw pokrętło programu w pierwszej pozycji. Blokada rodzicielska jest nadal aktywna. Aby wyłączyć blokadę przed dziećmi, użytkownik musi jednocześnie nacisnąć przyciski „Opcje” i „Zabezpieczenie przed zagnieceniami” przez 3 sekundy. Podczas włączania/wyłączania blokady rodzicielskiej przez 2 sekundy będzie wyświetlany napis „CL”, a następnie zgaśnie; i usłyszysz ostrzeżenie dźwiękowe. Ostrzeżenie: Gdy urządzenie pracuje lub blokada przed dziećmi jest aktywna, po obróceniu pokrętła wyboru programu usłyszysz ostrzeżenie dźwiękowe, a na ekranie przez 2 sekundy będzie wyświetlany napis „CL”, a następnie zgaśnie. Jeśli obrócisz pokrętło wyboru programu, usłyszysz ostrzeżenie dźwiękowe. Nawet jeśli ustawisz pokrętło programów na inny program, poprzedni program nadal będzie działał. Aby wybrać nowy program, należy wyłączyć blokadę przed dziećmi, a następnie dostosować przycisk wyboru programu
Ion*	Dzięki technologii negatywnych jonów, które oczyszczają alergeny, pozostałości dymu i wyładowanie elektrostatyczne, które akumuluje się podczas procesu suszenia. W ten sposób, gwarantuje się, że ubrania można prasować w łatwy sposób, że pachnie świeżo i jest higieniczna.
Przeciw zagnieceniom *	Jeśli nie otworzysz drzwi urządzenia po zakończeniu programu, opcja ochrony przed zagnieceniami zostanie aktywowana na 60 minut. Po wybraniu opcji przeciwzmarszczkowej będzie ona aktywowana na 120 minut.
Wybór prędkości odwirowania	Aby wysuszyć pranie, wyreguluj prędkość wirowania w pralce. Zapewnia to dokładniejsze wyświetlanie szacowanego czasu suszenia.

Rozpoczęcie programu

Dioda start/pauza będzie migać podczas wyboru programu. Naciśnij przycisk Start / Pauza, aby uruchomić program. Dioda start/pauza wskazuje, że program został uruchomiony, a dioda suszenia zapala się.

	Opis
Bawełna (Cotton)	Ten program służy do suszenia odzieży bawełnianej, w tym prześcieradeł, poszewek na poduszki, piżam, bielizny, obrusów itp.
Syntetyczne	Ten program służy do suszenia tkanin syntetycznych, takich jak koszule, T-shirty i bluzki w temperaturze niższej niż temperatura programu Bawełna.
Delikatne	Ten program służy do suszenia lekkich ubrań, takich jak koszule, bluzki i jedwabne ubrania, w niskiej temperaturze, która ma być używana w danym momencie.
Mix	Program ten suszy jednocześnie tkaniny bawełniane i syntetyczne o trwałych kolorach, pozostawiając je gotowe do natychmiastowego użycia.
Ręczniki	Ten program jest odpowiedni do suszenia grubych rzeczy bawełnianych, takich jak ręczniki, szlafroki itp.
Higiena	Ten program jest odpowiedni dla tkanin, które muszą spełniać wymagania higieniczne.
Czas schnięcia	Aby osiągnąć wymagany poziom wysuszenia w niskich temperaturach, możesz skorzystać z zaprogramowanych programów od 10 do 150 minut. Niezależnie od stopnia wysuszenia program zatrzyma się w żądanym czasie.
Allergy Safe	Program ten zapewnia higieniczne suszenie w niskiej temperaturze delikatnych ubrań dziecięcych.
Kotdra	Ten program służy do suszenia pojedynczych kotder z pierza, puchu lub syntetycznych.
Wyjątkowo cichy	Program cichy uruchamia suszarkę bębnową, redukując hałas otoczenia. Poziom hałasu jest znacznie zmniejszony w porównaniu z programem Closet Cotton Dry.
Kurtki	Ten program jest odpowiedni do odzieży wierzchniej, kurtek nieprzemakalnych, kurtek ocieplanych itp.
Wetna (Wool)	Program ten służy do delikatnego suszenia odzieży wełnianej, wypranej zgodnie z instrukcją prania. Wyjmij pranie po zakończeniu cyklu suszenia. Nie używaj tego programu do suszenia odzieży akrylowej.

Odświeżać	Czas suszenia można wybrać od 10 do 150 minut bez użycia gorącego powietrza. Pozwala to na odświeżenie ubrań i usunięcie nieprzyjemnych zapachów.
Szybkie 45'	1 kg odzieży syntetycznej odwirowanej z dużą prędkością w pralce wyschnie w 45 minut.
30 'koszule	Po 30 minutach 2-3 koszule będą gotowe do prasowania.



WAŻNE: Nie otwieraj drzwiczek podczas działania programu. Jeśli musisz otworzyć drzwi, nie trzymaj ich zbyt długo.

Tryb oszczędzania energii

- Jeśli nie naciśniesz żadnego przycisku przez 15 minut w kroku wyboru programu, suszarka przejdzie w tryb oszczędzania energii, aby zmniejszyć zużycie. Cały ekran zostanie wyłączone.
- Podczas etapu oszczędzania energii „- -” będzie migać, co oznacza, że będzie włączone przez 0,5 sekundy i wyłączone przez 3 sekundy. Dioda «- -» będzie ściemniać się w trybie oszczędzania energii.
- Aby wybrać program i go uruchomić, urządzenie musi być wyłączone i włączone.

Wskaźniki postępu programu

Czas trwania programu

- Jeśli otworzysz drzwi w trakcie trwania programu, produkt przejdzie w tryb czuwania. Po zamknięciu drzwi naciśnij przycisk Start/Pauza, aby wznowić program.
- Nie otwieraj drzwiczek podczas działania programu. Jeśli musisz otworzyć drzwi, nie trzymaj ich długo otwartych.

Koniec programu

Po zakończeniu programu, zapalą się wszystkie lampki LED przycisku Start/Pauza, poziom zbiornika w wody, czyszczenie filtra oraz czyszczenie zamiennika ciepła. Dodatkowo na zakończenie programu zostanie wyemitowane ostrzeżenie dźwiękowe. Możesz wyjąć brudne pranie, aby suszarka była gotowa na nowy wsad.



WAŻNE: Wyczyść filtr kłaczek po każdym programie. Opróżnij zbiornik na wodę po każdym programie.



WAŻNE: Jeśli nie wyjmiesz prania po zakończeniu programu, automatycznie uruchomi się 1-godzinna faza przeciwmarszczkowa. Ten program obraca bęben w regularnych odstępach czasu, aby uniknąć zmarszczek.

Informacje o świetle bębna

- Ten produkt zawiera oświetlenie bębna LED. Światło działa automatycznie po otwarciu

drzwi. Po chwili zamyka się automatycznie.

- Nie jest to regulowaną opcją dla użytkownika, aby ją włączyć bądź wyłączyć.
- Proszę nie próbować wymieniać ani modyfikować światła LED.

PROGRAMY	OPCJE									
	Cel suszenia	Opóźniony start	Anuluj powiadomienie dźwiękowe	Zabezpieczenie przed dziećmi	Delikatne suszenie	Czas schnięcia	Poziom wysuszenia	Przeciw zagnieciom	Prędkość odwirowania	Ion
Bawełna (Cotton)	√	√	√	√	√	X	√	√	√	√
Syntetyczne	√	√	√	√	√	X	√	√	√	√
Delikatne	√	√	√	√	√	X	X	√	√	X
Mix	√	√	√	√	√	X	√	√	√	√
Ręczniki	√	√	√	√	√	X	√	√	√	√
Higiena	√	√	√	√	√	X	√	√	√	√
Czas schnięcia	X	√	√	√	X	√	X	√	X	√
Allergy Safe	√	√	√	√	X	X	√	√	√	√
Kotdra	√	√	√	√	√	X	X	√	√	X
Wyjątkowo cichy	√	√	√	√	X	X	X	√	X	√
Kurtki	√	√	√	√	√	X	√	√	√	√
Wetna (Wool)	X	√	√	√	X	X	X	√	X	√
Odświeżyć	X	√	√	√	X	√	X	√	X	√
Szybkie 45'	√	√	√	√	X	X	X	√	X	√
30 'koszule	√	√	√	√	X	X	X	√	X	√
X	Nie można wybrać									
√	Do wyboru									

 UWAGA: W żadnym z programów nie można wybrać jednocześnie opcji „Delikatne” i „Poziom wysuszenia”.

Dźwięk maszyny

Dźwięk pompy

Rys. 7

Pompa jest uruchamiana, gdy maszyna zaczyna pracować i podczas pracy w określonych odstępach czasu. Podczas tego procesu słychać dźwięk pompy i wody.

Dźwięk kompresora

Rys.8

Od czasu do czasu słyhać metaliczny dźwięk z kompresora podczas pracy maszyny.

6. CZYSZCZENIE I KONSERWACJA



WAŻNE: Do czyszczenia suszarki nie używaj chemicznych środków przemysłowych.

Nie używaj suszarki bębnowej, która została wyczyszczona przemysłowymi środkami chemicznymi.

Czyszczenie filtra kłaczeków



WAŻNE: NIE ZAPOMNIJ CZYŚCIĆ FILTRÓW KŁACZKÓW PO KAŻDYM UŻYCIU.

Aby wyczyścić filtry kłaczeków

Rys. 9

1. Otwórz drzwiczki.
2. Pociągnij filtry kłaczeków, aby je usunąć.
3. Otwórz filtr zewnętrzny
4. Wyczyść filtr zewnętrzny rękami lub miękką szmatką.
5. Otwórz filtr wewnętrzny
6. Wyczyść filtr wewnętrzny rękami lub miękką szmatką.
7. Zamknij filtry i zamocuj haczyki
8. Umieść filtr wewnętrzny wewnątrz filtra zewnętrznego
9. Wymień filtr kłaczeków

- Po pewnym okresie użytkowania suszarki, jeśli na powierzchni filtra znajdziesz warstwę, która może powodować zatykanie, przemyj filtr ciepłą wodą w celu oczyszczenia warstwy.
- Dokładnie osusz filtr przed ponownym zainstalowaniem. Rys. 10

Opróżnianie zbiornika na wodę

Rys. 11

1. Pociągnij pokrywę szuflady i ostrożnie wyjmij pojemnik.
2. Spuść wodę do zbiornika.
3. Jeśli na korku spustowym zbiornika nagromadziły się kłaczki, należy go wyczyścić wodą.
4. Wymień zbiornik na wodę.



WAŻNE: Nigdy nie wyjmuj zbiornika na wodę, gdy program jest uruchomiony.

Skroplona woda w zbiorniku na wodę nie nadaje się do spożycia przez ludzi.

WAŻNE: NIE ZAPOMNIJ Opróżnić ZBIORNIK PO KAŻDYM UŻYCIU.

Czyszczenie wymiennika ciepła



WAŻNE: Wyczyść wymiennik ciepła, gdy pojawi się ostrzeżenie „Czyszczenie wymiennika ciepła”.



WAŻNE: NAWET JEŚLI „LED OSTRZEGAWCZY CZYSZCZENIA WYMIENNIKA CIEPŁA” NIE ŚWIECI: WYMIENNIK CIEPŁA CZYŚCIĆ PO KAŻDYCH 10 PROCESACH SUSZENIA LUB RAZ W MIESIĄCU. Rys. 12

Po zakończeniu procesu suszenia otwórz drzwiczki i poczekaj, aż ostygnie.

1. Otwórz osłonę płyty progowej, jak pokazano.
2. Odblokować pokrywę wymiennika, obracając w kierunku wskazanym przez strzałki.
3. Zdejmij pokrywę wymiennika, jak pokazano.
4. Wyczyść przednią powierzchnię wymiennika, jak pokazano.
5. Zamontuj pokrywę wymiennika, jak pokazano.
6. Zamontuj pokrywę wymiennika, jak pokazano.
7. Zamknij osłonę płyty progowej, jak pokazano poniżej.



OSTRZEŻENIE: NIE CZYŚCIĆ GOŁYMI RĘKAMI, PONIEWAŻ PŁYTKI WYMIENNIKA SĄ OSTRE. MOŻE USZKODZIĆ TWOJE RĘCE

Czyszczenie czujnika wilgotności

Rys. 13

Wewnątrz pralki znajdują się czujniki wilgotności, które wykrywają, czy pranie jest suche, czy nie.

Aby wyczyścić czujniki:

1. Otwórz drzwiczki suszarki.
2. Jeśli suszarka jest nadal gorąca z powodu procesu suszenia, poczekaj, aż ostygnie.
3. Za pomocą miękkiej szmatki nasączonej odrobiną octu wyczyść metalowe powierzchnie czujnika i wysusz je.
4. Pozostaw drzwi otwarte na chwilę, aby zniknął każdy rodzaj zapachu.

WAŻNE: CZYŚCIĆ METALOWE POWIERZCHNIE CZUJNIKA 4 RAZY W ROKU.



WAŻNE: Nie używaj metalowych narzędzi do czyszczenia metalowych powierzchni czujnika.



OSTRZEŻENIE: Ze względu na ryzyko pożaru lub wybuchu nie należy używać roztworów, środków czyszczących lub podobnych produktów do czyszczenia czujników.

Czyszczenie wewnętrznej powierzchni drzwiczek załadunkowych

Rys. 14



WAŻNE: NIE ZAPOMNIJ CZYŚCIĆ WEWNĘTRZNEJ POWIERZCHNI DRZWI ŁADUNKOWYCH PO KAŻDYM SUSZENIU.

Otwórz drzwiczki suszarki i wyczyść wszystkie wewnętrzne powierzchnie i uszczelki miękką, suchą szmatką.

7. ROZWIĄZYWANIE PROBLEMÓW

Twoja suszarka jest wyposażona w systemy, które stale sprawdzają prawidłowe działanie suszarki podczas procesu suszenia i ostrzegają, jeśli coś nie działa dobrze.

 **OSTRZEŻENIE:** Jeśli problem będzie się powtarzał, nawet jeśli wykonałeś wszystkie czynności opisane w tym rozdziale, skontaktuj się z Serwisem Pomocy Technicznej Cecotec lub autoryzowanym serwisem. Nunca trate de reparar el producto si no funciona.

Problem	Powód	Rozwiązanie
Proces suszenia trwa długo.	Powierzchnia filtra kłaczków może być zatkana.	Umyj filtr letnią wodą.
	Wymiennik ciepła może być zatkany.	Wyczyść wymiennik ciepła.
	Otwory wentylacyjne z przodu maszyny mogą być zamknięte.	Otwórz drzwi/okna, aby temperatura w pomieszczeniu nie była zbyt wysoka.
	Na czujniku wilgotności może znajdować się warstwa wapna.	Wyczyść czujnik wilgotności.
	Suszarka może być przetadowana praniem.	Nie przeciążaj suszarki.
	Pranie może być niedostatecznie odwirowane.	Wybierz wyższą prędkość wirowania w pralce.

Pranie wychodzi mokre po procesie suszenia.	 Pranie, które po procesie suszenia wychodzi na gorąco, jest zwykle bardziej wilgotne	
	Użyty program może nie być odpowiedni do rodzaju odzieży.	Sprawdź metki prania, wybierz odpowiedni program do rodzaju prania, a także skorzystaj z programów czasowych.
	Powierzchnia filtra kłaczków może być zatkana.	Umyj filtr letnią wodą.
	Wymiennik ciepła może być zatkany.	Wyczyść wymiennik ciepła.
	Suszarka może być przetadowana praniem.	Nie przeciążaj suszarki.
Nie można otworzyć suszarki lub nie można uruchomić programu. Suszarka nie uruchamia się po wyregulowaniu.	Pranie może być niedostatecznie odwirowane.	Wybierz wyższą prędkość wirowania w pralce.
	Suszarka może nie być podłączona.	Upewnij się, że wtyczka jest podłączona do gniazdka.
	Drzwiczki mogą być otwarte.	Upewnij się, że drzwiczki są prawidłowo zamknięte.
	Być może nie ustawieś programu lub nie nacisnąłeś przycisku Start/Pauza.	Upewnij się, że program został ustawiony i suszarka nie jest w trybie czuwania (pauzy).
	Blokada dziecięca mogłaby być aktywna.	Wyłącz blokadę dziecięcą.
Program został przerwany bez powodu.	Drzwiczki mogą nie być prawidłowo zamknięte.	Upewnij się, że drzwiczki są prawidłowo zamknięte.
	Mogła nastąpić awaria zasilania.	Naciśnij przycisk Start / Pauza, aby uruchomić program.
	Zbiornik na wodę może być pełny.	Opróżnij zbiornik na wodę.

Odzież skurczyła się, zbryliła się lub uległa uszkodzeniu.	Użyty program może nie być odpowiedni do rodzaju odzieży.	Sprawdź metki prania, wybierz program odpowiedni do rodzaju prania.
Przeciek wody w drzwiach załadunkowych.	Mogą gromadzić się kłaczkami na wewnętrznych powierzchniach drzwi załadunkowe i na powierzchni uszczelka drzwi bagażnika.	Czyste powierzchnie wewnętrzne drzwi załadunkowe i powierzchnie uszczelka drzwi bagażnika.
Drzwiczki otwierają się same.	Drzwiczki mogą nie być prawidłowo zamknięte.	Dopchnij drzwiczki, aż usłyszysz dźwięk zamykania.
Symbol ostrzegawczy zbiornika na wodę jest włączony/ miga.	Zbiornik na wodę może być pełen.	Opróżnij zbiornik na wodę.
	Wąż odprowadzający wodę może być zagięty.	Jeśli produkt jest podłączony bezpośrednio do wyjścia wody, sprawdź wąż odprowadzający wody
Symbol ostrzegawczy czyszczenia zamiennika ciepła jest uruchomiony.	Zamiennik ciepła może być brudny.	Wyczyść wymiennik ciepła.
Symbol ostrzegawczy czyszczenia filtra jest włączony.	Filtr kłaczek może być brudny.	Wyczyść filtr.
	Spód filtra może być zatkana kłaczkami.	Wyczyść spód filtra.
	Na powierzchni sita może znajdować się zapychający film.	Umyj filtr letnią wodą.

Miga symbol ostrzegawczy czyszczenia filtra i wymiennika ciepła.	Podstawa filtra może być zatkana kłaczkami.	Wyczyść podstawę filtra.
	Na powierzchni sita może znajdować się zapychający film.	Umyj filtr letnią wodą.
	Wymiennik ciepła może być zatkany.	Wyczyść wymiennik ciepła.
Nie można uruchomić programu, a dioda ostrzegawcza filtra miga.	Nie można zamontować filtra.	Wymień filtr.
	Ostrzegawcza dioda LED filtra miga, nawet jeśli filtr jest zainstalowany.	Zadzwoń do serwisu.

Ostrzeżenia automatyczne o błędach

Twoja suszarka jest wyposażona we wbudowany system wykrywania usterek, sygnalizowany przez kombinację migających lampek roboczych. Poniżej przedstawiono najczęstsze kody usterek.

Kod błędu	Rozwiązanie
E3/ 	Jeśli problem nie zostanie rozwiązany, skontaktuj się z najbliższym autoryzowanym centrum serwisowym.
E04	Skontaktuj się z najbliższym autoryzowanym serwisem.
E05	Skontaktuj się z najbliższym autoryzowanym serwisem.
E06	Skontaktuj się z najbliższym autoryzowanym serwisem.
E07	Skontaktuj się z najbliższym autoryzowanym serwisem.
E08	W sieci mogą występować wahania napięcia. Poczekaj, aż napięcie będzie odpowiednie dla zakresu roboczego.

Jeśli suszarka wyświetla kod nieuwzględniony w tabeli, należy skontaktować się z Serwisem Pomocy Technicznej Cecotec.

8. DANE TECHNICZNE

MARKA	Cecotec
Nazwa modelu	02354 DRESSCODE DRY 9500 ION
Código QR	
Wysokość	Min: 845 mm / Max: 855 mm*
Szerokość	596 mm
Głębokość	609 mm
Pojemność (maks.)	9 kg**
Waga netto (plastikowe drzwi)	49,0 kg
Waga netto (szklane drzwi)	51,4 kg
Napięcie	220-240 V~
Częstotliwość	50 Hz
Moc	1000 W

* Minimalna wysokość: Wysokość z nieużywanymi regulowanymi nóżkami. Maksymalna wysokość: Wysokość z regulowanymi nóżkami maksymalnie wysuniętymi.

** Waga suchej odzieży przed praniem.



WAŻNE: Aby poprawić jakość suszarki, specyfikacje techniczne mogą ulec zmianie bez wcześniejszego powiadomienia.



WAŻNE: Deklarowane wartości zostały uzyskane w środowisku laboratoryjnym zgodnie z odpowiednimi normami. Wartości te mogą się różnić w zależności od warunków otoczenia i użytkowania suszarki.

UWAGA:



1. Ze względów bezpieczeństwa przepisy wymagają pomieszczenia o pojemności co najmniej 1 m³ na każde 8 g czynnika chłodniczego dla tego sprzętu. Dla 150 g propanu minimalna dopuszczalna wielkość pomieszczenia wynosiłaby 18,75 m³. (Dane te podlegają zmianom w Regulaminie).

2. Czynniki chłodnicze: ryzyko pożaru / ryzyko zatrucia / ryzyko szkód materialnych i uszkodzenia urządzenia. Urządzenie zawiera czynnik chłodniczy, który w poszanowaniu środowiska jest palnym R290. Jeśli nie zostanie prawidłowo zutyliczowany, może spowodować pożar lub zatrucie. Urządzenie należy zutyliczować w odpowiedni sposób i nie uszkodzić rur obiegu chłodniczego.

- Rodzaj czynnika chłodniczego: R290
 - Ilość gazu: 150 g
 - ODP (Potencjał niszczenia warstwy ozonowej): 0
 - GWP (potencjał globalnego ocieplenia): 3
1. Niebezpieczeństwo wybuchu lub pożaru. Wyjmij zapalniczki i zapałki z kieszeni.
 2. Nie umieszczaj suszarki w pobliżu otwartego ognia i źródeł zapłonu.

Wyprodukowano w Chinach | Zaprojektowano w Hiszpanii

9. OCHRONA ŚRODOWISKA I INFORMACJE O OPAKOWANIACH

Opakowanie tego produktu jest wykonane z materiałów pochodzących z recyklingu. Nie wyrzucać opakowania razem z odpadami komunalnymi lub innymi odpadami. Zamiast tego zanieść go do punktu zbiórki ustanowionego przez władze lokalne.

Wydajność energetyczna

- Należy używać suszarki z pełną wydajnością, ale nie należy jej przetadowywać.
- Pierz ubrania z najwyższą możliwą prędkością wirowania. Skróci to czas suszenia i zużycie energii.
- Pamiętaj, aby razem suszyć te same rodzaje prania.
- Postępuj zgodnie z zaleceniami w instrukcji obsługi, aby wybrać program.
- W celu zapewnienia cyrkulacji powietrza należy zapewnić odpowiednią odległość między bocznymi i tylnymi ścianami suszarki. Nie zakrywaj stojaków z przodu maszyny.
- O ile nie jest to konieczne, nie otwieraj drzwi urządzenia podczas suszenia. Jeśli musisz go otworzyć, nie trzymaj go zbyt długo.
- Nie dodawaj nowych (mokrych) ubrań podczas procesu suszenia.
- Włókna i kłaczki, które schodzą z prania podczas procesu suszenia trafiają do „filtrów kłaczek”. Upewnij się, że filtry są czyste przed i po każdym użyciu.
- W modelach z pompą ciepła upewnij się, że wymiennik ciepła jest czyszczony co najmniej raz w miesiącu lub po każdym 10 użyciach.
- Podczas procesu suszenia miejsce, w którym jest zainstalowana suszarka musi być dobrze wentylowane.

10. OPIS ETYKIETY ENERGETYCZNEJ I OSZCZĘDNOŚCI ENERGII

Etykietowanie energetyczne

Rys. 15

1. MARKA
2. Model

3. Klasa energetyczna
4. Roczne zużycie energii
5. Hałas podczas suszenia
6. Pojemność suchej odzieży
7. Czas cyklu Suche w szafie bawełna
8. Wydajność kondensacji
9. Technologia maszyn

11. RECYKLING URZĄDZEŃ ELEKTRYCZNYCH I ELEKTRONICZNYCH



Ten symbol oznacza, że zgodnie z obowiązującymi przepisami produkt i/ lub baterię należy utylizować oddzielnie od odpadów domowych. Kiedy ten produkt osiągnie koniec okresu użytkowania, należy wyjąć baterie/ akumulatory i przekazać go do punktu zbiórki wyznaczonego przez władze lokalne.

W celu uzyskania szczegółowych informacji na temat najwłaściwszego sposobu pozbycia się sprzętu elektrycznego i elektronicznego i/ lub baterii, konsumenci powinni skontaktować się z lokalnymi władzami. Przestrzeganie powyższych wytycznych pomoże chronić środowisko.

12. GWARANCJA I SERWIS TECHNICZNY

Cecotec odpowie użytkownikowi lub konsumentowi końcowemu za wszelkie niezgodności występujące w momencie dostawy produktu na warunkach i terminach określonych w obowiązujących przepisach.

Zaleca się, aby naprawy były przeprowadzane przez wyspecjalizowany personel.

Jeśli wykryjesz incydent z produktem lub masz jakiegokolwiek pytania, skontaktuj się z oficjalnym Serwisem Pomocy Technicznej Cecotec pod numerem telefonu +34 96 321 07 28.

13. COPYRIGHT

Prawa własności intelektualnej do tekstów tego podręcznika należą do CECOTEC INNOVACIONES, S.L. Wszelkie prawa zastrzeżone. Treść tej publikacji nie może być powielana, w całości lub w części, reprodukowana, przechowywana w systemie wyszukiwania, przekazywana lub rozpowszechniana w jakikolwiek sposób (elektryczny, mechaniczny, fotokopiowanie, nagrywanie lub podobne) bez uprzedniej zgody CECOTEC INNOVACIONES, SL

1. ČÁSTI A SLOŽENÍ

Obr. 1

1. Horní podložka
2. Kontrolní panel
3. Nabíjecí port
4. Podstavec
5. Drážka pro otevření zásuvky
6. Mřížky ventilace
7. Nastavitelné nohy
8. Kryt podstavce
9. Výrobní štítek
10. Filtr na žmolky
11. Kryt zásuvky

Grafika v této příručce je schematickým znázorněním a nemusí přesně odpovídat výrobku.

Obsah krabice

- Sušička Bolero DressCode Dry 9500 Ion
- Vypouštěcí hadice
- Návod k použití

2. PŘED POUŽITÍM

- Tento produkt má ochranný obal, který ho chrání během transportu. Vyjměte přístroj z krabice a uchovejte originální krabici a další části obalů na bezpečné místo. Předjedete tak poškození výrobku v případě, že jej budete muset v budoucnu přepravovat. Pokud chcete obaly vyhodit, ujistěte se, že se jich zbavíte správným způsobem.
- Zkontrolujte, zda jsou všechny díly a součásti součástí dodávky a zda jsou v dobrém stavu. Pokud některý z nich chybí nebo není v dobrém stavu, neprodleně kontaktujte oficiální technický servis Cecotec.

3. INSTALACE

Připojení k odtoku vody (s volitelnou vypouštěcí hadicí)

U spotřebičů s tepelným čerpadlem se během sušení hromadí voda v zásobníku na vodu. Voda nahromaděná při každém procesu sušení se musí vypustit. Místo pravidelného vyprazdňování nádržky na vodu můžete také použít hadici na vypouštění vody dodávanou s výrobkem a vypouštět vodu přímo zvenčí.

Připojení vypouštěcí hadice

Obr. 2.

1. Odstraňte a vytáhněte konec hadice za sušičkou. K odstranění hadice nepoužívejte žádné nářadí.
2. Umístěte jeden konec vypouštěcí hadice, která je součástí výrobku, do otvoru, ze kterého jste odstranili hadici.
3. Druhý konec hadice připojte přímo k přívodu vody nebo k umyvadlu.

 **UPOZORNĚNÍ:** Hadice musí být umístěna tak, aby nemohlo dojít k jejímu posunutí. Pokud hadice během vypouštění vypadne, může dojít k vytopení domu.

 **DŮLEŽITÉ:** Délka vypouštěcí hadice musí být maximálně 80 cm.
DŮLEŽITÉ: Vypouštěcí hadice mezi přívodem vody a výrobkem nesmí být zalomená, ohnutá nebo zmačkaná.

Nastavení nohou

Aby sušička pracovala s co nejmenším hlukem a vibracemi, musí být stabilní a vyvážená na nohách. Nastavte nohy tak, aby byl výrobek vyvážený.

 Otáčejte nohama doprava a doleva, dokud nebude sušička rovná a stabilní.
DŮLEŽITÉ: Nikdy neodstraňujte nastavitelné nožičky.

Elektrické připojení

 **UPOZORNĚNÍ:** Hrozí nebezpečí požáru a úrazu elektrickým proudem.
 - Proud sušičky je nastaven na 220-240 V a 50 Hz.

- Napájecí kabel sušičky je vybaven speciální zástrčkou. Tato zástrčka musí být připojena k uzemněné zásuvce chráněné pojistkou 16 A, jak je uvedeno na typovém štítku. Nominální proud napájecího vedení, ke kterému je zásuvka připojena, musí být rovněž 16 A. Pokud takovou zásuvku nebo pojistku nemáte, obraťte se na kvalifikovaného elektrikáře.
- Společnost Cecotec neodpovídá za škody způsobené neuzemněným používáním.
-  **DŮLEŽITÉ:** Provozování stroje při nízkých hodnotách napětí zkracuje životnost stroje a snižuje jeho výkon.
 - Vždy používejte zástrčku dodanou se sušičkou.
- Zástrčku dodanou se spotřebičem neupravujte, pokud se nehodí do zásuvky.

















Instalace pod pracovní desku

- Pokud je spotřebič umístěn pod pracovní deskou, ponechte mezi bočním a zadním panelem výrobku a nad ním alespoň 3 cm volného prostoru.
- Pokud je nutné systém instalovat/demontovat pod pracovní deskou, musí to provést autorizovaný servisní technik.

4. PŘÍPRAVA ODĚVŮ

Klasifikace oděvů pro sušení

- Dodržujte pokyny k sušení uvedené na štítcích prádla. Do sušičky vkládejte pouze předměty, které mají symbol označující, že je lze sušit v sušičce.
- Nepoužívejte výrobek s jiným množstvím nákladu nebo typem oděvu, než je uvedeno v části "Nosnost".



			
Vhodné pro sušení v bubnové sušičce	Není třeba žehlit	Jemné sušení	Není vhodné pro sušení v bubnové sušičce
			
Žádné vysoušení	Nečistit chemicky	Při všech teplotách	Při vysoké teplotě
			
Při střední teplotě	Při nízké teplotě	Bez tepla	Pro sušení pověsit
			
Pro sušení rozložit	Pověsit za mokra k vysušení	Rozprostřete do stínu, aby uschlo	Vhodné pro chemické čištění

- Tenké, vícevrstvé nebo silné tkaniny nesušte společně, protože jejich sušení netrvá stejně dlouho.
- Z tohoto důvodu sušte oděvy se stejnou strukturou a stejným typem tkaniny společně. Tímto způsobem dosáhnete rovnoměrného sušení. Pokud se vám zdá, že je prádlo stále mokré, můžete zvolit časový program pro dodatečné sušení.

 **DŮLEŽITÉ:** Jemné, vyšívané, vlněné nebo hedvábné tkaniny, oděvy z jemných a drahých látek, neprodyšné oděvy a tylové závěsy nejsou vhodné pro sušení v bubnové sušičce.

Příprava oděvů k sušení

 Nebezpečí požáru a výbuchu
 Vyjměte z kapes všechny předměty: zapalovače, zápalky atd.
 UPOZORNĚNÍ: Může dojít k poškození bubnu sušičky a tkanin.

-  - Oděvy se mohou během praní srolovat.
-  - Před vložením do sušičky je oddělte.
- Vyjměte všechny předměty z kapes oděvu a mějte na paměti následující:
- Zauzlujte opasky, šňůry od zástěry apod. nebo použijte pytel na prádlo.
- Zavřete zipy, přezky a uzávěry a zapněte knoflíky na potazích.
- Pro lepší sušení roztřídte prádlo podle tkaniny a programu sušení.
- Odstraňte z oděvů spojovací prvky a kovové části.
- Tkané výrobky, jako jsou trička nebo pletené oděvy, se během prvního sušení obvykle srazí. Vyberte si program, který je chrání.
- Syntetické materiály příliš nesusušte. To způsobí zmačkání.
- Při praní prádla určeného k pozdějšímu sušení upravte množství změkčovadla podle údajů výrobce pračky.
- Pro efektivní využití šetřící energii a peníze se doporučuje prádlo v pračce před sušením vysušit odstředováním.

Kapacita naložení

Obr. 3
 Postupujte podle pokynů v "Tabulce pro výběr programu a spotřeby". (Viz: "Tabulka pro výběr programu a spotřeby"). Nevkládejte do výrobku více oděvů, než jsou hodnoty kapacity uvedené v tabulce.

 **DŮLEŽITÉ:** Nedoporučuje se vkládat do sušičky více prádla, než je uvedeno na obrázku. Pokud je sušička přetížená, její funkce sušení se sníží a může dojít k poškození sušičky i prádla.

Prádlo	Hmotnost za sucha (g)
Prostěradlo (dvojitě)	725
Polštáře	240
Koupelnová osuška	700
Ručníky na ruce	225

Košile	190
Bavlněné košile	200
Džíny	650
Kalhoty z gabardénové tkaniny	400
Trička	120

5. FUNGOVÁNÍ

Ovládací panel

- Obr. 4
1. Selektor programu
 2. Elektronický displej a další funkce





Selektor programu

Pomocí voliče programů zvolte požadovaný program sušení.
 Obr. 5

Elektronický displej a další funkce

Obr. 6

Symbyly na displeji

Výstražný indikátor nádrže na vodu	
Výstražný indikátor čištění žmolkového filtru	
Výstražný indikátor čištění výměníku tepla	
Extra suché	

Sušení do skříně	
Sušení s žehlením	
Stupeň sušení 1	
Stupeň sušení 2	
Stupeň sušení 3	
Stupeň sušení 4	
Opožděný start	
Proti pomačkání 60'	
Proti pomačkání 120'	
Jemné sušení	

Zrušení zvukové výstrahy	
Začátek a pauza	
Zobrazení kroku sušení	
Sušení	
Sušení s žehlením	
Sušení do skříně	
Konec	
Elektronický displej zobrazuje kroky sušení v průběhu celého programu. Při každém spuštění programového kroku se rozsvítí kontrolka příslušného kroku sušení. Po dokončení kroku sušení světlo příslušného kroku sušení zhasne.	
Na displeji spotřeby energie se zobrazuje spotřeba energie zvoleného programu. Čím větší je hodnota zobrazená na displeji, tím vyšší je spotřeba energie. Úroveň spotřeby energie se zvyšuje nebo snižuje v závislosti na typu tkaniny, délce trvání zvoleného programu, úrovni sušení a rychlosti odstředování.	

Tabulka pro výběr programu a spotřeby

Program spustíte stisknutím tlačítka start/pauza. Kontrolka Start/Pauza signalizuje spuštění programu a rozsvítí se kontrolka indikující sušení.

Programy	Náplň (kg)	Rychlost odstředování pračky	Přibližné množství zbývajících vlhkosti	Doba trvání (v minutách)
Algodon (Bavlna)	9	1000	60%	205
Syntetika	4,5	800	40%	84
Jemné	2	600	50%	58
Mix (Smíšené)	4	1000	60%	112
Ručníky	3	1000	60%	92
Hygienický	3	1000	60%	80
Čas sušení	-	-	-	-
Allergy Safe	3	1000	60%	80
Přikrývka	2,5	800	60%	109
Velmi tichý	9	1000	60%	244
Kabáty	2	800	40%	63
Vlna	1,5	600	50%	160
Osvěžit	-	-	-	10
Express 45'	1	1200	50%	45
Košile 30'	0,5	1200	50%	30

Hodnoty spotřeby energie				
Programy	Náplň (kg)	Rychlost odstředování pračky	Přibližné množství zbývajících vlhkosti	Hodnoty spotřeby energie (kWh)
Suchá bavlna do skříně	9	1000	60%	1,57
Suchá bavlna na žehlení	9	1000	60%	1,15
Suchá syntetika do skříně	4,5	800	40%	0,64
Spotřeba energie ve vypnutém stavu P_o (W)				0,5
Spotřeba energie v zapnutém režimu P_L (W)				1

- Program Bavlna suchá do skříně je standardní program sušení a používá se při plné nebo poloviční náplni. Uvádí se v informacích na štítcích oděvů a výrobků. Tento program je neúčinnějším programem pro sušení běžného vlhkého bavlněného prádla.

*Standardní program energetické klasifikace (EN 61121:2013)

- Všechny hodnoty v tabulce jsou stanoveny v souladu s normou EN 61121:2013 Hodnoty spotřeby se mohou lišit od hodnot v tabulce v závislosti na typu tkaniny, rychlosti odstředování, okolních podmínkách a aktuálních hodnotách.

Další funkce

Níže uvedená tabulka shrnuje možnosti, které lze v programech zvolit.

Volba	Popis
Cíl sušení	Zvolte vhodný cíl sušení pro vaše prádlo. U silných a vícevrstvých oděvů, které se suší dlouho, zvolte Extra Dry. Pro běžné jednovrstvé prádlo vyberte možnost Sušení do skříně U prádla, které chcete nechat vlhké a připravené k žehlení, vyberte možnost Žehlit nasucho.
Stupeň sušení	Úroveň vlhkosti dosaženou po vysušení lze kromě standardního nastavení zvýšit o další 3 stupně. Díky tomu je prádlo sušší. Úrovně, které lze zvolit kromě standardního nastavení (úroveň 1) 2 (nízká), 3 (střední), 4 (vysoká). Po výběru se rozsvítí příslušná kontrolka úrovně sušení.
Jemné sušení*	Choulostivé tkaniny se při nízkých teplotách suší delší dobu.
Opožděný start	Spuštění programu můžete odložit výběrem času v rozmezí 1 až 23 hodin. Stisknutím tlačítka Start/Pauza aktivujete požadovanou dobu zpoždění. Po uplynutí této doby se automaticky spustí zvolený program. Během doby zpoždění lze aktivovat/deaktivovat možnosti kompatibilní s programem. Pokud stisknete a podržíte tlačítko Odložený start, doba zpoždění se bude průběžně měnit.
Zrušení zvukové výstrahy	Sušička vydá zvukový signál po stisknutí tlačítek, po otočení knoflíku pro výběr programu a po dokončení programu. Chcete-li pípnutí zrušit, stiskněte a podržte tlačítko "Option" + "Anti-wrinkle" po dobu 3 sekund. Po stisknutí tohoto tlačítka uslyšíte zvukové upozornění, že tato možnost byla aktivována, a uvedená zvuková upozornění budou zrušena.

Čas sušení	Pokud otočíte knoflíkem programu na Čas sušení, můžete stisknutím tlačítka volby Čas sušení vybrat a stisknutím tlačítka Start/Pauza spustit program.
Dětská pojistka	K dispozici je možnost dětské pojistky, která zabraňuje změnám průběhu programu při stisknutí tlačítek během programu. Pro aktivaci funkce dětské pojistky musí uživatel současně stisknout tlačítka "Možnosti" a "Proti pomačkání" na dobu 3 sekund. Po aktivaci dětské pojistky se deaktivují všechna tlačítka. Dětská pojistka se na konci programu automaticky nedeaktivuje. Chcete-li dětskou pojistku na konci programu deaktivovat, nastavte volič programů do polohy "Vypnuto". Potom nastavte volič programů do první polohy. Dětský zámek je stále aktivní. Pro deaktivaci dětské pojistky musí uživatel stisknout současně tlačítka "Možnosti" a "Proti pomačkání" na dobu 3 sekund. Při aktivaci/deaktivaci dětské pojistky se na displeji na 2 sekundy zobrazí "CL" a poté zhasne; zazní zvukové upozornění. Upozornění: Pokud je spotřebič v provozu nebo je aktivní dětská pojistka, po otočení knoflíku pro výběr programu uslyšíte zvukovou výstrahu a na displeji se na 2 sekundy zobrazí "CL" a poté se vypne. Pokud otočíte voličem programů, uslyšíte zvukové upozornění. I když nastavíte ovládání programu na jiný program, předchozí program bude pokračovat. Chcete-li zvolit nový program, je nutné deaktivovat dětskou pojistku a poté nastavit volič programů.
Ion*	Díky technologii záporných iontů se čistí alergenů, zbytky kouře a elektrostatické náboje, které se hromadí během procesu sušení. Díky tomu se prádlo snadno žehlí, příjemně voní a je hygienické.
Proti pomačkání*	Pokud na konci programu neotevřete dvířka pračky, aktivuje se na 60 minut funkce proti pomačkání. Pokud je vybrána možnost proti pomačkání, aktivuje se na 120 minut.
Volba rychlosti odstředování	Chcete-li prádlo usušit, nastavte na pračce rychlost odstředování. Odhadovaná doba sušení se tak zobrazuje přesněji.

Zahájení programu

Během volby programu bliká kontrolka spuštění/pauzy. Program spustíte stisknutím tlačítka Start/Pauza. Kontrolka spuštění/pauzy signalizuje zahájení programu a rozsvítí se kontrolka sušení.

	Popis
Algodon (Bavlna)	Tento program je vhodný pro sušení bavlněného prádla, včetně prostěradel, povlaků na polštáře, pyžam, spodního prádla, ubrusů atd.
Syntetika	Tento program se používá k sušení syntetických tkanin, jako jsou košile, trička a halenky, při nižší teplotě než program Bavlna.
Jemné	Tento program se používá k sušení lehkých oděvů, jako jsou košile, halenky a hedvábné oděvy, při nízké teplotě, aby se daly nosit okamžitě.
Mix (Smíšené)	Tento program současně suší bavlněné a syntetické tkaniny, které neblednou, a připravuje je k okamžitému použití.
Ručníky	Tento program je vhodný pro sušení silných bavlněných předmětů, jako jsou ručníky, župany atd.
Hygienický	Tento program je vhodný pro textilie, které musí splňovat hygienické požadavky.
Čas sušení	Pro dosažení požadované úrovně sušení při nízké teplotě můžete použít naprogramované programy od 10 do 150 minut. Bez ohledu na úroveň sušení se program zastaví v požadovaném čase.
Allergy Safe	Tento program zajišťuje hygienické sušení při nízké teplotě pro jemné dětské prádlo.
Příkrývka	Tento program se používá k sušení jednoduchých péřových, nebo syntetických příkrývek.
Velmi tichý	Tichý program provozuje sušičku způsobem, který snižuje okolní hluk. Hlučnost se ve srovnání s programem Sušení bavlny do skříně výrazně snižuje.
Kabáty	Tento program je vhodný pro svrchní oděvy, nepromokavé bundy, bundy s vnitřní izolací atd.
Vlna	Tento program použijte k šetrnému sušení vlněného prádla vypraného podle pokynů k praní. Na konci cyklu sušení prádlo vyjměte. Tento program nepoužívejte k sušení akrylových oděvů.
Osvěžit	Dobu sušení lze zvolit v rozmezí 10 až 150 minut bez použití horkého vzduchu. To umožňuje osvěžení prádla a odstranění nepříjemných pachů.
Express 45'	1 kg syntetického prádla odstředěného vysokými otáčkami v pračce se vysuší za 45 minut.
Košile 30'	Po 30 minutách budou 2 až 3 košile připraveny k žehlení.



DŮLEŽITÉ: Neotvírejte vkladací dvířka během provozu programu. Pokud musíte dveře otevřít, nenechávejte je otevřené příliš dlouho.

Režim úspory energie

- Pokud v kroku volby programu po dobu 15 minut nestisknete žádné tlačítko, sušička se přepne do úsporného režimu, aby se snížila spotřeba energie. Celá obrazovka se vypne.
- Během úsporného kroku bude blikat "- - -", což znamená, že se na 0,5 sekundy zapne a na 3 sekundy vypne. V úsporném režimu bude LED kontrolka "- - -" svítit méně jasně.
- Pro výběr programu a jeho spuštění musí být sušička vypnutá a zapnutá.

Ukazatele průběhu programu

Trvání programu

- Pokud otevřete dvířka v době, kdy je program spuštěn, přejde výrobek do pohotovostního režimu. Po zavření dvířek stiskněte tlačítko Start/Pauza a pokračujte v programu.
- Neotvírejte vkladací dvířka, když je program spuštěn. Pokud musíte dveře otevřít, nenechávejte je otevřené příliš dlouho.

Konec programu

Po dokončení programu se rozsvítí kontrolky Start/Pauza, Hladina v nádrži na vodu, Čištění filtru a Čištění výměníku tepla. Na konci programu navíc zazní akustické varování. Znečištěné



můžete vyjmout, aby byla sušička připravena na novou várku.

DŮLEŽITÉ: Po každém programu vyčistěte filtr žmolků. Po každém programu



dněte nádržku na vodu.

DŮLEŽITÉ: Pokud prádlo po skončení programu nevyjmete, automaticky se aktivuje

1hodinová fáze proti pomačkání. Tento program otáčí bubnem v pravidelných intervalech, aby se zabránilo pomačkání.

Informace o osvětlení bubnu

- Tento produkt obsahuje světlo LED bubnu. Světlo se automaticky rozsvítí při otevření dveří. Po určité době se automaticky zavře.
- Uživatel nemá možnost nastavit, zda ji otevře nebo zavře.
- Nepokoušejte se světlo LED vyměňovat nebo upravovat.

PROGRAMY	MOŽNOSTI									
	Cíl sušení	Opožděný start	Zrušení zvukové výstrahy	Dětská pojistka	Jemné sušení	Čas sušení	Stupeň sušení	Proti pomačkání	Rychlost odstředění	Ion
Algodon (Bavlna)	√	√	√	√	√	X	√	√	√	√
Syntetika	√	√	√	√	√	X	√	√	√	√
Jemné	√	√	√	√	√	X	X	√	√	X
Mix (Smíšené)	√	√	√	√	√	X	√	√	√	√
Ručníky	√	√	√	√	√	X	√	√	√	√
Hygienický	√	√	√	√	√	X	√	√	√	√
Čas sušení	X	√	√	√	X	√	X	√	X	√
Allergy Safe	√	√	√	√	X	X	√	√	√	√
Příkrývka	√	√	√	√	√	X	X	√	√	X
Velmi tichý	√	√	√	√	X	X	X	√	X	√
Kabáty	√	√	√	√	√	X	√	√	√	√
Vlna	X	√	√	√	X	X	X	√	X	√
Osvěžit	X	√	√	√	X	√	X	√	X	√
Express 45'	√	√	√	√	X	X	X	√	X	√
Košile 30'	√	√	√	√	X	X	X	√	X	√
X	Nelze zvolit									
√	Lze zvolit									

 UPOZORNĚNÍ: V žádném z programů nelze současně zvolit možnosti "Jemné" a "Úroveň sušení".

Zvuky přístroje

Zvuk čerpadla

Obr. 7.

Čerpadlo se aktivuje při spuštění stroje a během provozu v určitých intervalech. Během tohoto procesu je normálně slyšet zvuk čerpadla a vody.

Zvuk kompresoru

Obr. 8

Je normální, že při chodu kompresoru je čas od času slyšet kovový zvuk.

6. ČIŠTĚNÍ A ÚDRŽBA

DŮLEŽITÉ: K čištění sušičky nepoužívejte průmyslové chemikálie. Nepoužívejte sušičku, která byla čištěna průmyslovými chemikáliemi.

Čištění filtru žmolků

DŮLEŽITÉ: NEZAPOMEŇTE PO KAŽDÉM POUŽITÍ VYČISTIT ŽMOLKOVÉ FILTRY.

Čištění žmolkových filtrů

Obr. 9

1. Otevřete nakládací dvířka.
2. Vytáhněte filtry žmolků a vyjměte je.
3. Otevřete vnější filtr
4. Vnější filtr čistěte ručně nebo měkkým hadříkem.
5. Otevřete vnitřní filtr
6. Vnitřní filtr čistěte ručně nebo měkkým hadříkem.
7. Zavřete filtry a připevňte háčky
8. Vložte vnitřní filtr do vnějšího filtru
9. Znovu vložte žmolkový filtr

- Pokud po určité době používání sušičky najdete na povrchu filtru vrstvu, která může způsobit ucpání, omyjte filtr teplou vodou, abyste vrstvu vyčistili.
- Před opětovnou instalací filtr důkladně vysušte. Obr. 10

Vyprázdnění nádržky vodou

Obr. 11

1. Stáhněte kryt zásuvky a opatrně vyjměte nádržku.
2. Vyprázdněte nádobu na vodu.
3. Pokud se na vypouštěcím krytu nádrže nahromadí žmolky, vyčistěte jej vodou.
4. Poté znovu vložte nádrž na vodu.



DŮLEŽITÉ: Nikdy nevyjímejte nádržku na vodu, pokud je program spuštěn.

Zkondenzovaná voda v nádrži na vodu není vhodná k lidské spotřebě.

DŮLEŽITÉ: PO KAŽDÉM POUŽITÍ NEZAPOMEŇTE NÁDRŽKU VYPRÁZDNIT.

**Čištění měniče tepla**

DŮLEŽITÉ: Výměník tepla vyčistěte, jakmile se zobrazí upozornění "Čištění výměníku tepla".



DŮLEŽITÉ: I KDYŽ KONTROLKA "VÝSTRAHA ČIŠTĚNÍ VÝMĚNÍKU TEPLA" NESVÍTÍ: ČISTĚTE VÝMĚNÍK TEPLA PO KAŽDÝCH 10 SUŠENÍCH NEBO JEDNOU ZA MĚSÍC. Obr. 12

Pokud je proces sušení ukončen, otevřete vkladací dvířka a počkejte, až vychladnou.

1. Otevřete kryt krycí desky podle obrázku.
2. Kryt výměníku tepla odjistěte otočením ve směru naznačeném šipkami.
3. Sejměte kryt výměníku tepla podle obrázku.
4. Vyčistěte přední plochu výměníku tepla podle obrázku.
5. Namontujte kryt výměníku tepla podle obrázku
6. Kryt výměníku tepla zajistěte otočením ve směru naznačeném šipkami.
7. Zavřete kryt krycí desky podle obrázku níže.



UPOZORNĚNÍ: NEČISTĚTE HOLÝMA RUKAMA, PROTOŽE KLAPKY VÝMĚNÍKU TEPLA JSOU OSTRÉ. MOHLI BYSE SI PORANIT RUCE

Čištění snímače vlhkosti

Obr. 13

Uvnitř pračky jsou senzory vlhkosti, které zjišťují, zda je prádlo suché, nebo ne.

Čištění senzorů:

1. Otevřete vkladací dvířka sušičky.
2. Pokud je sušička v důsledku sušení stále horká, počkejte, až vychladne.
3. Měkkým hadříkem namočeným v troše octa otřete kovové plochy snímače do sucha.
4. Dveře nechte chvíli otevřené, aby případné pachy zmizely.



DŮLEŽITÉ: 4KRÁT ROČNĚ VYČISTĚTE KOVOVÉ POVRCHY SENZORU.

DŮLEŽITÉ: K čištění kovových povrchů snímače nepoužívejte kovové nástroje.



UPOZORNĚNÍ: Vzhledem k nebezpečí požáru nebo výbuchu nepoužívejte k čištění senzorů čisticí roztoky, čisticí prostředky nebo podobné prostředky.

Čištění vnitřního povrchu nakládacích dveří

Obr. 14



DŮLEŽITÉ: NEZAPOMEŇTE PO KAŽDÉM SUŠENÍ VYČISTIT VNITŘNÍ POVRCH NAKLÁDACÍCH DVÍŘEK.

Otevřete vkladací dvířka sušičky a otřete všechny vnitřní povrchy a těsnění měkkým, suchým hadříkem.

7. ŘEŠENÍ PROBLÉMŮ

Sušička je vybavena systémy, které během sušení neustále kontrolují její správnou funkci a upozorní vás, pokud něco nefunguje správně.



UPOZORNĚNÍ: Pokud problém přetrvává, i když jste provedli všechny kroky uvedené v této části, kontaktujte technickou podporu společnosti Cecotec nebo autorizovaného poskytovatele služeb. Nikdy se nepokoušejte výrobek opravovat, pokud nefunguje.

Problém	Příčina	Řešení
Proces sušení trvá dlouho.	Povrch filtru žmolků může být zanesený.	Nečistěte filtr vlažnou vodou.
	Výměník tepla může být ucpaný.	Vyměňte měnič tepla.
	Větrací otvory v přední části stroje mohou být zavřené.	Otevřete dveře/okna, aby se teplota v místnosti příliš nezvýšila.
	Na čidle vlhkosti se může nacházet vrstva vodního kamene.	Vyčistěte snímač vlhkosti.
	Sušička může být přetížená prádlem.	Sušičku nepřetěžujte.
	Prádlo může být nedostatečně odstředěné.	Na pračce zvolte vyšší rychlost odstředování.
Prádlo je mokré po procesu sušení.	Prádlo, které po sušení vyjde horké, je obvykle vlhčí.	
	Použitý program nemusí být vhodný pro daný typ prádla.	Podívejte se na štítky pro péči o prádlo, zvolte program vhodný pro daný typ prádla a navíc použijte časové programy.
	Povrch filtru žmolků může být zanesený.	Nečistěte filtr vlažnou vodou.
	Výměník tepla může být ucpaný.	Vyměňte měnič tepla.
	Sušička může být přetížená prádlem.	Sušičku nepřetěžujte.
	Prádlo může být nedostatečně odstředěné.	Na pračce zvolte vyšší rychlost odstředování.

Sušičku nelze otevřít nebo nelze spustit program. Sušička se po nastavení nespustí.	Sušička nemusí být zapojena do sítě.	Zkontrolujte, zda je zástrčka zasunuta do zásuvky.
	Nakládací dvířka mohou být otevřená.	Ujistěte se, že jsou nakládací dvířka dobře zavřena.
	Možná jste nenastavili program nebo jste nestiskli tlačítko Start/Pauza.	Ujistěte se, že byl nastaven program a že sušička není v pohotovostním režimu (pauza).
	Dětská pojistka může být aktivní.	Deaktivujte dětskou pojistku.
Program byl bezdůvodně přerušen.	Nakládací dvířka nemusí být správně zavřena.	Ujistěte se, že jsou nakládací dvířka dobře zavřena.
	Mohlo dojít k výpadku proudu.	Program spustíte stisknutím tlačítka Start/Pauza.
	Nádrž na vodu může být plná.	Vyprázdněte nádobu na vodu.
Oblečení se srazilo, zplstnatělo nebo zničilo.	Použitý program nemusí být vhodný pro daný typ prádla.	Podívejte se na štítky pro péči o prádlo a zvolte program vhodný pro daný typ prádla.
Únik vody z nakládacích dveří.	Může dojít k nahromadění chmýří na vnitřních plochách nakládacích dvířek a na povrchu těsnění nakládacích dveří.	Vyčistěte vnitřní povrchy nakládacích dvířek a povrch těsnění nakládacích dveří.
Nakládací dvířka se otevírají sama.	Je možné, že nakládací dvířka nejsou správně zavřena.	Zatlačte nakládací dvířka co nejvíce abyste slyšeli zvuk zavírání.

Výstražný symbol nádrže na vodu je zapnuté/ bliká.	Nádrž na vodu může být plná.	Vyprázdněte nádobu na vodu.
	Hadice pro vypouštění vody může být zohnutá.	Přístroj není zapojen přímo do vývodu vody, zkontrolujte vypouštěcí hadici vody.
Výstražný symbol čištění měniče tepla je zapnutý.	Výměník tepla může být znečištěný.	Vyměňte měnič tepla.
Výstražný symbol čištění filtru je zapnutý.	Filtr žmolků může být znečištěný.	Vyčistěte filtr.
	Základna filtru může být zanesena žmolky.	Vyčistěte základnu filtru.
	Je možné, že se na povrchu filtru žmolků nachází vrstva, která způsobuje ucpání.	Nečistěte filtr vlažnou vodou.
Výstražný symbol čištění filtru a výměníku tepla bliká.	Základna filtru může být zanesena žmolky.	Vyčistěte základnu filtru.
	Je možné, že se na povrchu filtru žmolků nachází vrstva, která způsobuje ucpání.	Nečistěte filtr vlažnou vodou.
	Výměník tepla může být ucpáný.	Vyměňte měnič tepla.
Program nelze spustit a bliká výstražná kontrolka filtru.	Filtr nelze namontovat.	Vyměňte filtr.
	Výstražná kontrolka filtru bliká, přestože je filtr na svém místě.	Volejte technický servis.

Automatická varování o chybách

Vaše sušička je vybavena vestavěným systémem detekce poruch, který je signalizován kombinací blikajících provozních kontrollek. Nejčastější chybové kódy jsou uvedeny níže.

Kód chyby	Řešení
E3/ 	Pokud se problém nevyřeší, obraťte se na nejbližší autorizované servisní středisko.
E04	Obraťte se na nejbližší autorizovaný servis.
E05	Obraťte se na nejbližší autorizovaný servis.
E06	Obraťte se na nejbližší autorizovaný servis.
E07	Obraťte se na nejbližší autorizovaný servis.
E08	V síti může docházet ke kolísání napětí. Vyčkejte, dokud napětí nebude odpovídat provoznímu rozsahu.

Pokud sušička zobrazuje kód, který není uveden v tabulce, obraťte se na technickou podporu společnosti Cecotec.

8. TECHNICKÉ SPECIFIKACE

Značka	Cecotec
Jméno modelu:	02354 DRESSCODE DRY 9500 ION
Kód QR	
Výška	Min: 845 mm / Max: 855 mm*
Šířka	596 mm
Hloubka	609 mm
Kapacita (max.)	9 kg**
Čistá hmotnost (s plastovými dveřmi)	49,0 kg
Čistá hmotnost (se skleněnými dveřmi)	51,4 kg
Napětí	220-240 V~
Frekvence	50 Hz
Výkon	1000 W

*Minimální výška Výška s nepoužívanými nastavitelnými nožičkami. *Maximální výška Výška s nastavitelnými nožičkami vysunutá na maximum.

**Hmotnost suchého prádla před práním.



DŮLEŽITÉ: V zájmu zlepšení kvality sušičky se technické specifikace mohou měnit bez předchozího upozornění.



DŮLEŽITÉ: Deklarované hodnoty byly získány v laboratorním prostředí v souladu s příslušnými normami. Tyto hodnoty se mohou lišit v závislosti na okolních podmínkách a používání sušičky.



UPOZORNĚNÍ:

1. Z bezpečnostních důvodů vyžadují právní předpisy pro taková zařízení prostor o objemu nejméně 1 m³ na 8 g chladiva. Pro 150 g propanu je minimální přípustná velikost místnosti 18,75 m³. (Tyto údaje podléhají změnám právních předpisů).
2. Chladivo: riziko požáru/ riziko otravy/ riziko poškození majetku a zařízení. Spotřebič obsahuje chladivo R290, které je sice ekologické, ale hořlavé. Při nesprávné likvidaci může způsobit požár nebo otravu. Spotřebič správně zlikvidujte a nepoškozte potrubí chladicího okruhu.

- Typ chladiva: R290
- Množství plynu: 150 g
- ODP (potenciál poškození ozonové vrstvy) : 0
- GWP (potenciál globálního oteplování) : 3

1. Nebezpečí výbuchu nebo požáru. Vyjměte z kapes zapalovače a zápalky.
2. Sušičku neumísťte do blízkosti otevřeného ohně a zdrojů vznícení.

Vyrobeno v Číně | Navrženo ve Španělsku

9. INFORMACE O OCHRANĚ ŽIVOTNÍHO PROSTŘEDÍ A BALENÍ

Obal tohoto výrobku je vyroben z recyklovaného materiálu. Nevyhazujte obal společně s domácím nebo jiným odpadem. Místo toho je odneste na sběrné místo zřízené místními úřady.

Energetický štítek

- Sušičku byste měli používat na plný výkon, ale dbejte na to, abyste ji nepřetížili.
- Prádlo perte na nejvyšší možné otáčky odstředování. Tím se zkrátí doba sušení a spotřeba energie.
- Dbejte na to, abyste sušili stejný typ oděvů společně.
- Při výběru programu postupujte podle doporučení v uživatelské příručce.
- Pro cirkulaci vzduchu ponechte dostatečnou vzdálenost mezi bočními a zadními stěnami sušičky. Nezakrývejte mřížky v přední části stroje.

- Pokud to není nutné, neotvírejte během sušení dvířka přístroje. Pokud musíte dveře otevřít, nenechávejte je otevřené příliš dlouho.
- Během sušení nepřidávejte nové (mokré) prádlo.
- Vlákna a žmolky, které se uvolňují z prádla během sušení, končí ve "žmolkových filtrech". Před každým použitím a po něm se ujistěte, že jsou filtry čisté.
- U modelů tepelných čerpadel zajistěte čištění výměníku tepla alespoň jednou měsíčně nebo po každých 10 použitích.
- Během sušení musí být místo, kde je sušička instalována, dobře větrané.

10. POPIS ENERGETICKÉHO ŠTÍTKU A ÚSPORY ENERGIE

Energetické štítkování

Obr. 15

1. Značka
2. Model
3. Energetická třída
4. Roční spotřeba energie
5. Hluk při sušení
6. Kapacita suchého prádla
7. Doba cyklu Bavlna suchá do skříně
8. Účinnost kondenzace
9. Technologie stroje

11. RECYKLACE ELEKTRICKÝCH A ELEKTRONICKÝCH ZAŘÍZENÍ

Tento symbol označuje, že podle platných předpisů musí být výrobek a/nebo baterie likvidovány odděleně od domovního odpadu. Po skončení životnosti tohoto výrobku Trash X - 09 musíte vyjmout baterie/akumulátory a odnést je na sběrné místo určené místními úřady. Podrobné informace o nejvhodnějším způsobu likvidace elektrických a elektronických zařízení a/nebo baterií by měli spotřebitelé získat od místních úřadů. Dodržování výše uvedených pokynů přispěje k ochraně životního prostředí.

12. ZÁRUKA A TECHNICKÝ SERVIS

Společnost Cecotec odpovídá konečnému uživateli nebo spotřebiteli za jakýkoli nesoulad, který existuje v době dodání výrobku za podmínek a ve lhůtách stanovených platnými předpisy. Doporučuje se, aby opravy prováděl kvalifikovaný personál.

Pokud zjistíte problém s výrobkem nebo máte jakékoli dotazy, obraťte se na oficiální technickou podporu společnosti Cecotec na čísle +34 96 321 07 28.

13. COPYRIGHT

Práva duševního vlastnictví k textům v této příručce patří společnosti CECOTEC INNOVACIONES, S.L. Všechna práva jsou vyhrazena. Obsah této publikace nesmí být vcelku ani po částech reprodukován, ukládán do vyhledávacího systému, přenášen nebo šířen jakýmkoli způsobem (elektronicky, mechanicky, fotokopírováním, nahráváním nebo podobně) bez předchozího souhlasu společnosti CECOTEC INNOVACIONES, S.L.

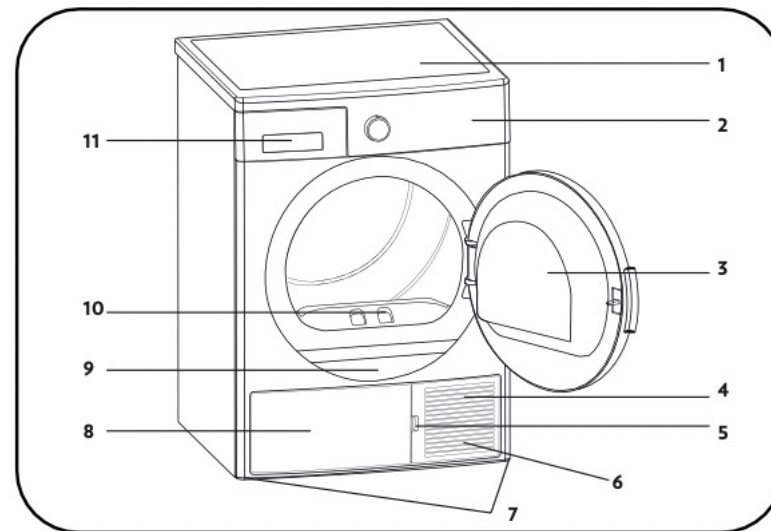

Fig. / Img. / Rys. / Obr. 1

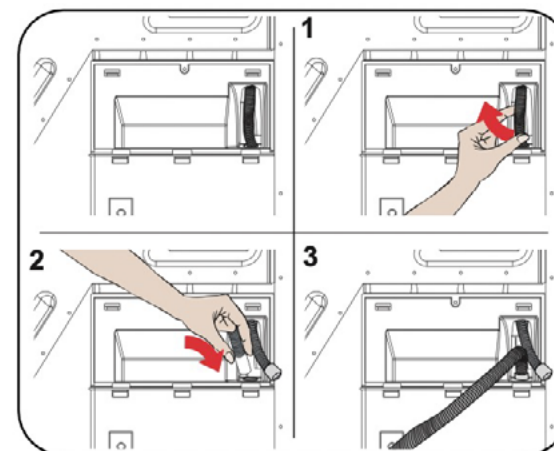

Fig. / Img. / Rys. / Obr. 2

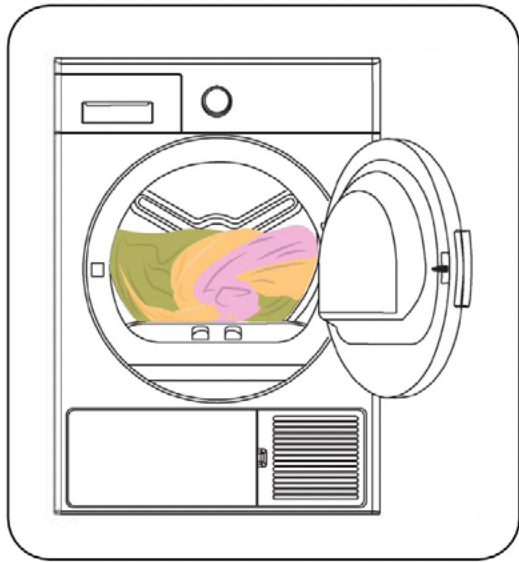

Fig. / Img. / Rys. / Obr. 3

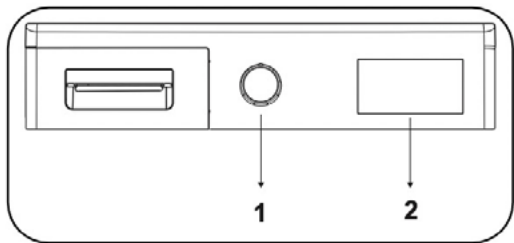

Fig. / Img. / Rys. / Obr. 4

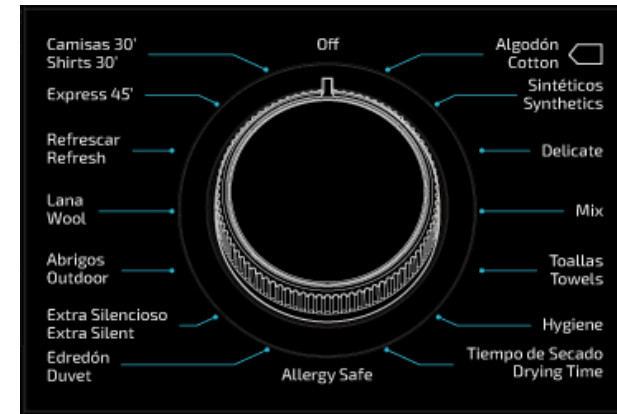

Fig. / Img. / Rys. / Obr.5

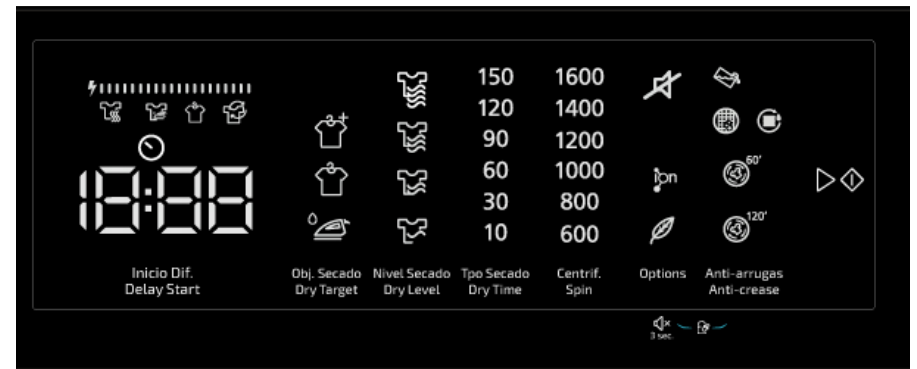

Fig. / Img. / Rys. / Obr.6

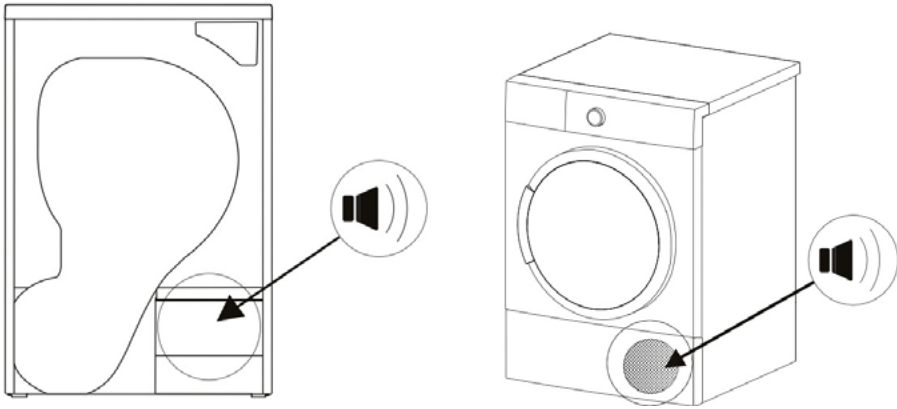

Fig. / Img. / Rys. / Obr. 7

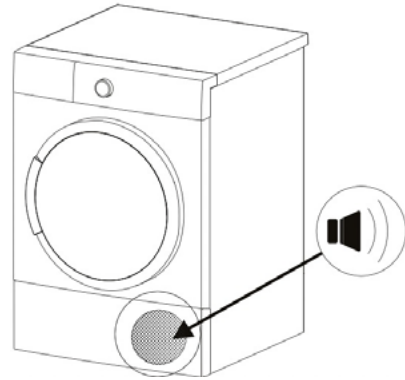

Fig. / Img. / Rys. / Obr. 8

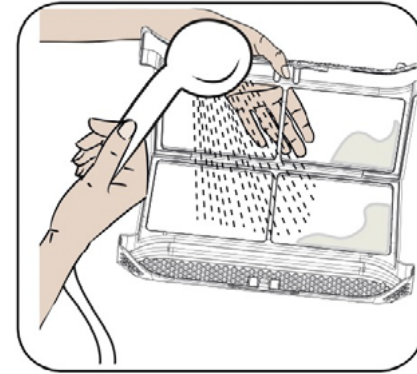

Fig. / Img. / Rys. / Obr. 10

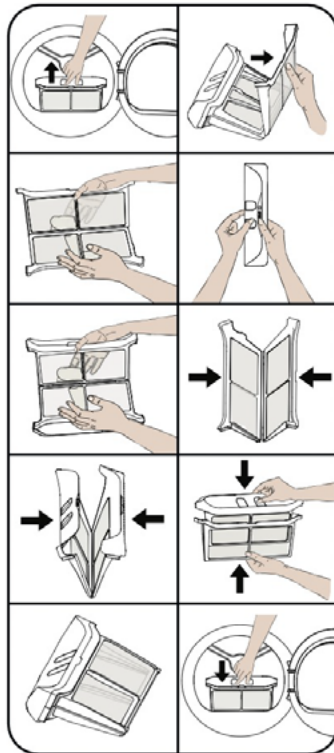

Fig. / Img. / Rys. / Obr. 9

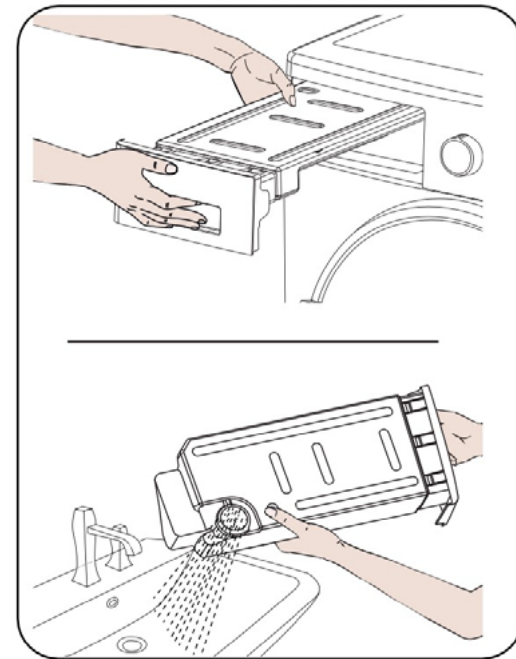

Fig. / Img. / Rys. / Obr. 11

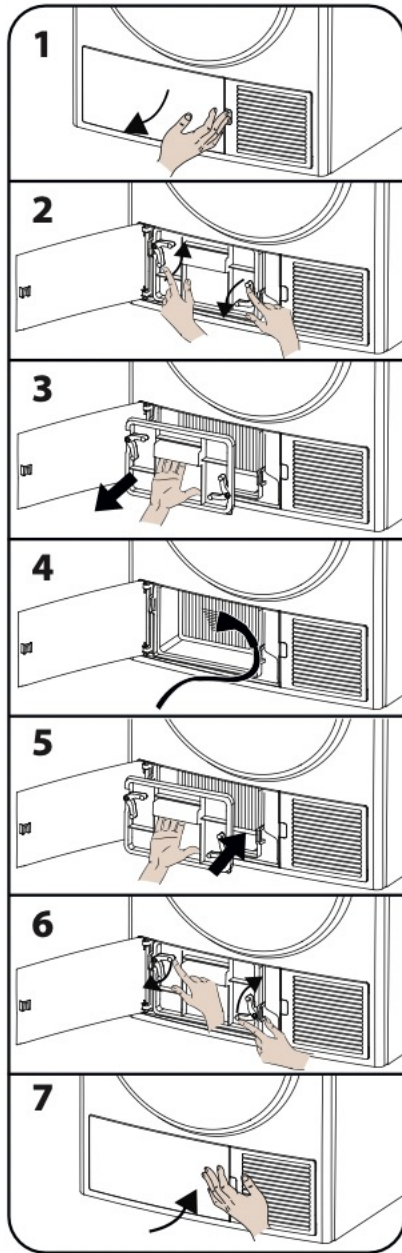

Fig. / Img. / Rys. / Obr. 12

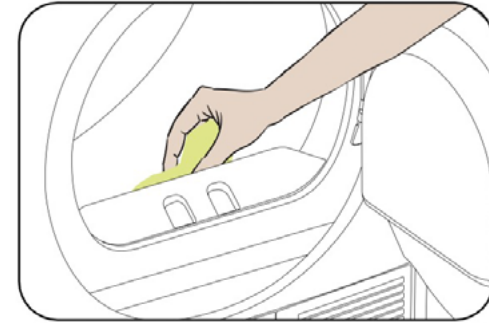

Fig. / Img. / Rys. / Obr. 13

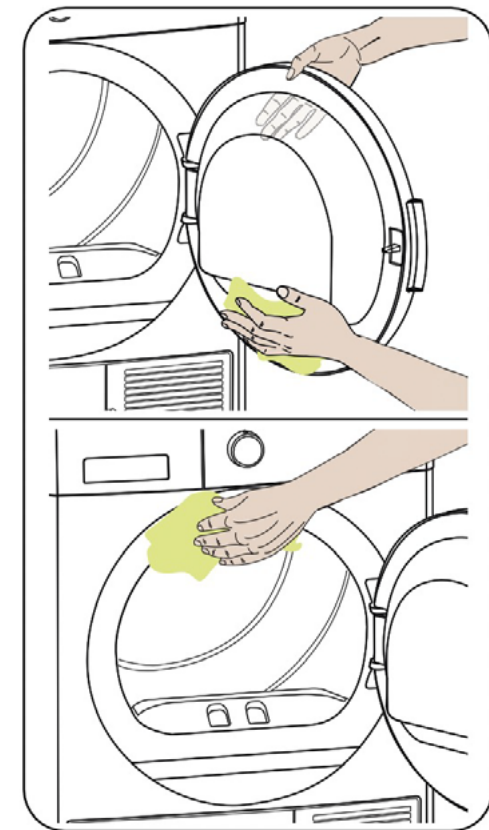

Fig. / Img. / Rys. / Obr. 14

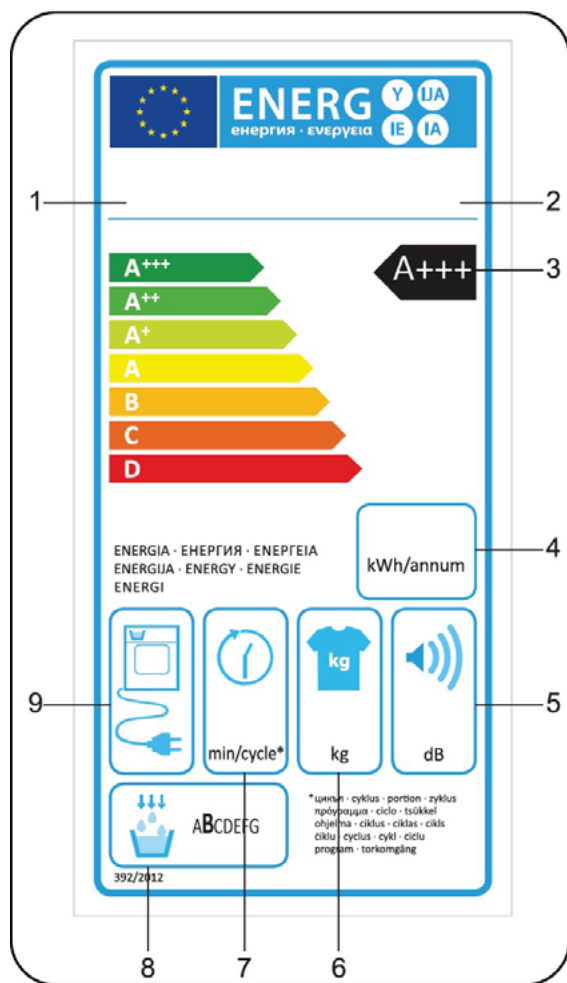

Fig. / Img. / Rys. / Obr. 15

www.cecotec.es

Cecotec Innovaciones S.L.
C/ de la Pinadeta s/n, 46930
Quart de Poblet, Valencia (Spain)
YV01220124

